



Catalogo  
**Generale**

N.17

**2023**





Catalogo Generale N.17 - 2023



L'OBIETTIVO PRIMARIO DI FILMOP INTERNATIONAL È PROGETTARE E REALIZZARE I MIGLIORI SISTEMI DI PULIZIA, NEL RISPETTO DELL'AMBIENTE IN CUI VIVIAMO



# Una realtà italiana leader nel mercato della pulizia professionale

**Filmop International** nasce nei primi anni '70 come azienda specializzata nella **progettazione e produzione di attrezzature manuali** per la pulizia professionale.

Allo **stabilimento di 36.000 mq** situato nel nord-est italiano si è aggiunta una **filiale distributiva francese** nel 1997 e una **americana** nel 2004, rafforzando la presenza aziendale nei rispettivi mercati.

Orgogliosa di diffondere il **"Made in Italy"** nel mondo, oggi Filmop International **esporta in oltre 80 Paesi** con la massima rapidità, affidabilità ed efficienza.

## Mission

Tra i principi che fin dalle origini hanno ispirato e guidato la crescita di Filmop International rientrano:

- una forte spinta all'**innovazione** e alla **ricerca**
- un costante **orientamento verso la soddisfazione** del cliente
- una **flessibilità produttiva** senza eguali
- una notevole **rapidità di evasione degli ordini**

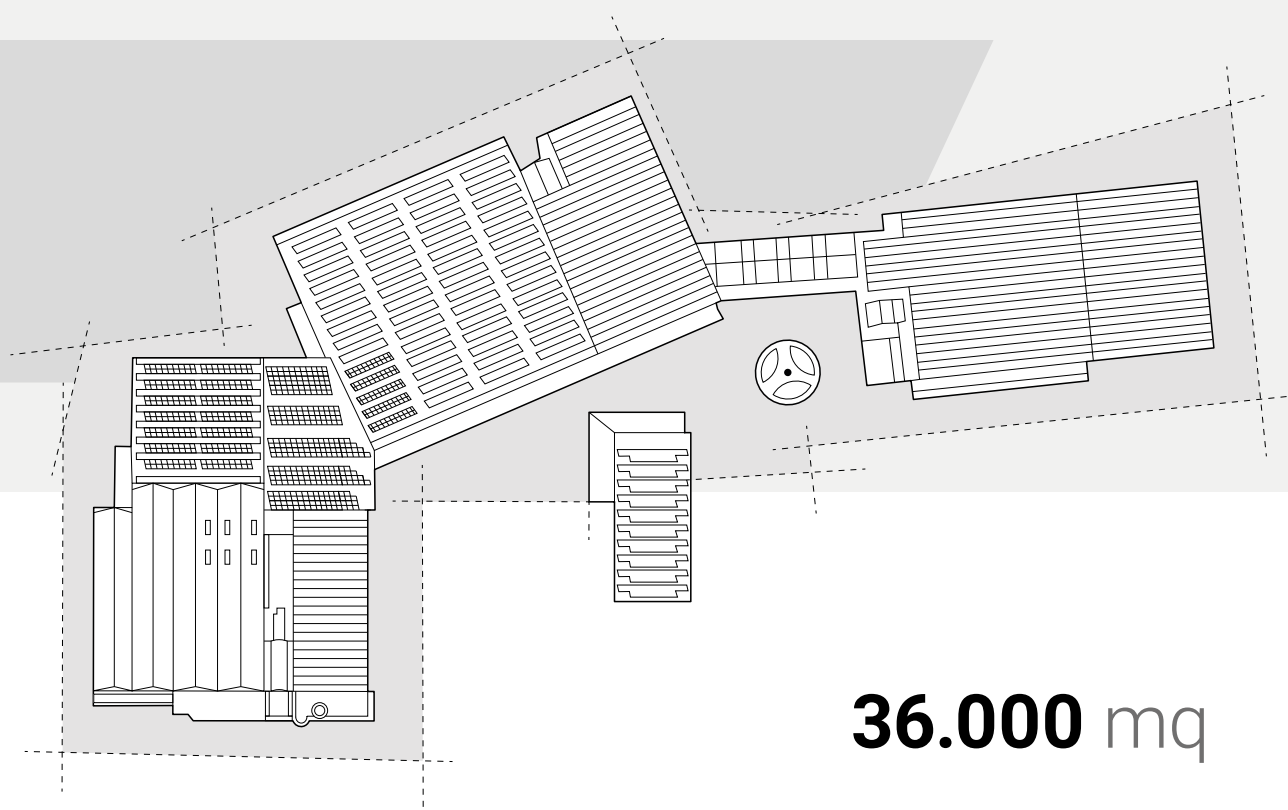



FILMOP INTERNATIONAL È UN PARTNER DI FIDUCIA TOTALMENTE  
ORIENTATO ALLA SODDISFAZIONE DEL CLIENTE



## Il tuo partner di fiducia

Chi sceglie Filmop International sa di poter contare su un **collaboratore qualificato**, organizzato per garantire una tempestiva evasione degli ordini con **consegne rapide e puntuali**.

L'azienda si distingue inoltre per la notevole **flessibilità produttiva**: a ogni nuova richiesta del cliente segue un'immediata e attenta analisi da parte dello studio tecnico per individuare e sviluppare la migliore soluzione possibile.

Il **servizio di pre e post vendita** indirizza nella scelta del sistema di pulizia più adeguato alle specifiche esigenze, supportando il cliente con corsi di formazione in loco e sopralluoghi in cantiere.

Infine, Filmop International mette a disposizione una serie di **strumenti di marketing** mirati all'approfondimento della gamma di prodotti e sistemi offerti:

- **sito web** con informazioni dettagliate e sempre aggiornate
- **cataloghi e schede prodotto** liberamente accessibili
- **rivista online FilmopTalk** con articoli di settore e interviste
- **canale You Tube** con video e tutorial
- **app Alpha Configurator** per progettare carrelli personalizzati



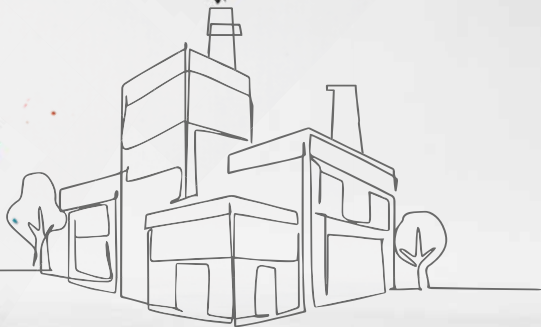

FILMOP INTERNATIONAL HA SVILUPPATO  
COMPETENZE TALI DA RAGGIUNGERE ELEVATI  
STANDARD AZIENDALI E DI PRODOTTO



Certificazione  
ISO 9001



Certificazione  
ISO 14001

Adempimento degli  
obblighi previsti dal  
Regolamento Europeo  
**REACH**

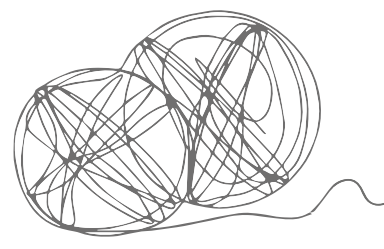



## Le certificazioni di Filmop International

La qualità dei prodotti e dei servizi offerti dall'azienda è garantita dalle seguenti certificazioni:

- **2000 | Certificazione di Qualità UNI EN ISO 9001:2015:** Filmop fonda le sue radici su un sistema aziendale organizzato e dotato di una gestione efficiente, strutture idonee e competenze adeguate
- **2011 | Certificazione ambientale UNI EN ISO 14001:2015:** Filmop ha scelto di attuare un sistema di gestione ambientale per tenere sotto controllo gli impatti delle proprie attività sull'ecosistema
- **2012 | Plastica Seconda Vita:** Filmop offre un'ampia gamma di carrelli, contenitori e secchi con componenti realizzati con l'utilizzo di plastiche da riciclo
- **2015 | Ecolabel UE:** Filmop ha ottenuto per molteplici panni, frange, ricambi e mop il marchio di qualità ecologica che premia i migliori prodotti ecosostenibili qualificandoli sul mercato
- **2022 | Carbon Footprint Systematic Approach:** Filmop ha ottenuto la certificazione del sistema di calcolo dell'impronta climatica dei carrelli, realizzato in conformità alla norma UNI EN ISO 14067:2018
- **2023 | Ecolabel UE:** Filmop ha ottenuto per alcuni modelli Alpha l'etichetta ambientale di Tipo I che identifica i migliori prodotti dal punto di vista della sostenibilità

L'azienda adempie agli obblighi previsti dal Regolamento Europeo **REACH**: acquista materie prime da fornitori fidati e qualificati, i quali dichiarano di rispettare le normative vigenti in materia di catena di approvvigionamento.

Infine, risponde ai criteri della **BRC**, un sistema strutturato di gestione per il controllo igienico e la sicurezza dei prodotti.





INNOVAZIONE E SOSTENIBILITÀ SONO  
LE PAROLE CHIAVE CHE HANNO  
GUIDATO LA CRESCITA DI FILMOP  
INTERNATIONAL

THE FUTURE IS   
**GREEN**

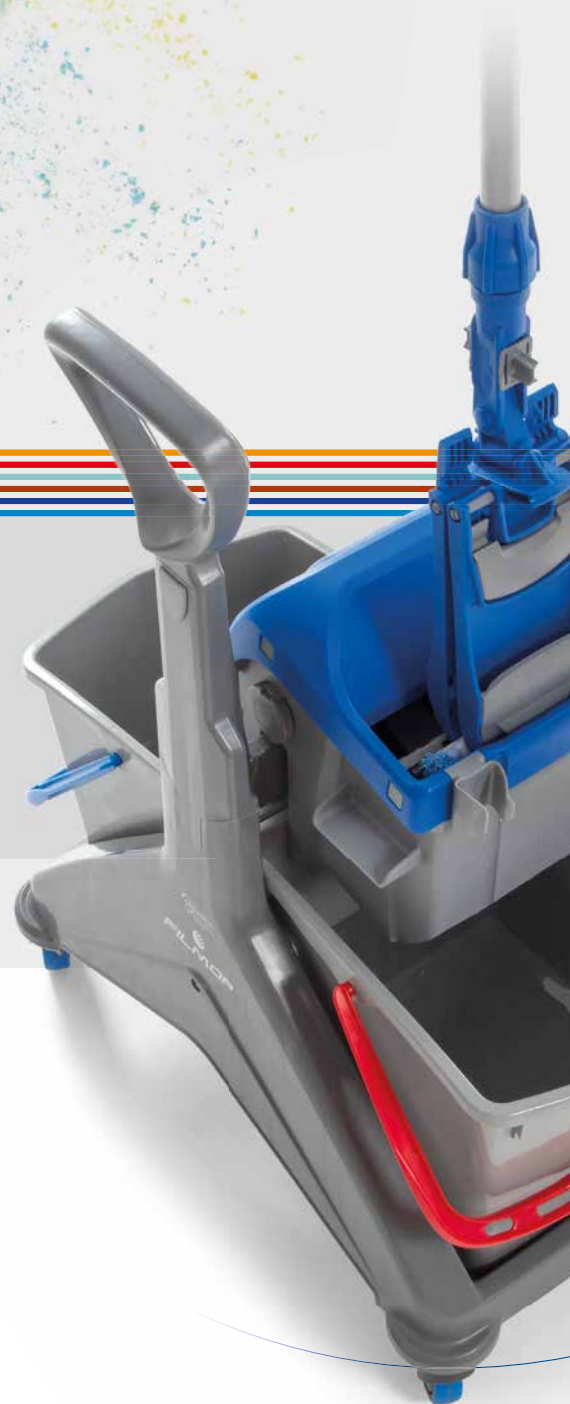

## Una gamma di prodotti ricca di successi

Per Filmop International il successo si basa sulla capacità di **saper cogliere, interpretare e anticipare le esigenze del mercato**: questa sua attitudine l'ha portata ad assumere un **ruolo da protagonista** nel processo di cambiamento che ha interessato il settore della pulizia professionale negli ultimi trent'anni.

In particolare, Filmop International è stata la prima realtà produttiva italiana a credere:

- nell'importanza dei **materiali alternativi al metallo** come il polipropilene, resistente, leggero e totalmente riciclabile
- nella necessità della **separazione dell'acqua pulita da quella di risciacquo** quale presupposto basilare per una pulizia professionale
- nel valore dei **sistemi di pulizia ergonomici** in grado di migliorare le condizioni lavorative degli operatori

Questi tre concetti sono stati i pilastri di una politica aziendale di successo che si è concretizzata in una gamma completa di articoli per la pulizia con **oltre 4000 prodotti finiti**.





IL CONTRIBUTO DI FILMOP INTERNATIONAL VERSO LO SVILUPPO SOSTENIBILE SI CONCRETIZZA NEL SUO IMPEGNO PER LA TUTELA AMBIENTALE

Dosatore regolabile Equodose® per il risparmio di soluzione detergente



Sistema AlphaSplit per agevolare la raccolta differenziata



## L'impegno per lo sviluppo sostenibile

In un'epoca in cui la salvaguardia del nostro ambiente è un'esigenza mondiale improrogabile, Filmop International è fortemente impegnata ed orientata verso una politica di sviluppo sostenibile.

L'azienda ha intrapreso fin dalle sue origini un **preciso percorso verso l'eco-sostenibilità** che ha permesso di ottenere nel tempo importanti risultati:

- **Certificazioni ambientali** aziendali e di prodotto
- Scelta di fornitori qualificati secondo il **Regolamento Europeo REACH**
- Utilizzo di **materie prime di origine riciclata**
- Sviluppo di **prodotti e sistemi a basso impatto ambientale**
- Prodotti realizzati con materiali separabili e quindi **riciclabili a fine vita**
- **Autonomia energetica** grazie all'impianto fotovoltaico
- Organizzazione efficiente della **raccolta di rifiuti e scarti produttivi**



Ampia gamma di microfibre dTex ≤ 1 ad alta prestazione



Prodotti con  
componenti certificati  
Plastica Seconda Vita



FILMOP Alpha  
Elastic  
Green Line

## Certificazione del Carbon Footprint Systematic Approach

Filmop International ha deciso di continuare il suo percorso verso l'eco-sostenibilità facendo un ulteriore passo in avanti: un lungo lavoro di analisi, pianificazione e sviluppo ha permesso all'azienda di realizzare un **sistema per la quantificazione della Carbon Footprint di Prodotto** basato su un approccio sistematico.

Il lavoro svolto è stato riconosciuto da un ente di verifica indipendente e accreditato che ha **certificato il sistema implementato** dopo aver effettuato un'accurata valutazione.

Mediante il Carbon Footprint Systematic Approach, Filmop International può **calcolare l'impronta climatica dell'intera gamma di carrelli**, dai secchi e carrelli strizzatori ai carrelli multiuso, inclusi i carrelli di servizio.

Il conteggio della **CO<sub>2</sub>e** viene effettuato per **ogni fase del ciclo di vita** del prodotto: dall'approvvigionamento delle materie prime alla produzione, passando per il trasporto e l'utilizzo da parte del consumatore fino allo smaltimento a fine vita.

**Green**  
Looks good on us

RILEVARE L'IMPRONTA CLIMATICA DEI  
PRODOTTI TRADUCENDOLA IN UN DATO  
OGGETTIVO CONSENTE DI METTERE IN ATTO  
AZIONI SPECIFICHE VOLTE A PROMUOVERE LO  
SVILUPPO SOSTENIBILE

**CARBON  
FOOTPRINT**  
SYSTEMATIC  
APPROACH





PREDILIGERE PRODOTTI CON CERTIFICAZIONI AMBIENTALI:  
UNA SCELTA RESPONSABILE PER LA SALVAGUARDIA  
DELL'AMBIENTE

## Ecolabel UE

Filmop International ha ottenuto per molteplici **panni, frange, ricambi e mop** e per alcuni modelli **Alpha** la prestigiosa certificazione **Ecolabel UE**, il **marchio di qualità ecologica** dell'Unione Europea che premia i migliori prodotti ecosostenibili.

La certificazione attesta il basso impatto ambientale dei prodotti dopo averne analizzato la sostenibilità nell'intero ciclo di vita attraverso una serie di parametri molto selettiva, stabilita dalla Comunità Europea.

La gamma completa dei prodotti certificati Ecolabel UE è disponibile nel registro europeo ECAT:

<http://ec.europa.eu/ecat/products/en/22016/n-a>



## Le linee di prodotti certificati

### Plastica Seconda Vita

Filmop International è la prima azienda italiana nel settore delle attrezzature per la pulizia ad aver ottenuto la certificazione **Plastica Seconda Vita**, il primo **marchio europeo dedicato alla plastica riciclata** creato per garantire e rendere facilmente identificabili i beni ottenuti con l'impiego di plastiche da riciclo.

Filmop offre diverse linee di **carrelli, contenitori e secchi** con componenti realizzati con percentuali di polipropilene PSV nettamente superiori rispetto al minimo richiesto, mantenendo colorazioni originali e la stessa qualità di sempre.



**plastic**  
second life  
MIX ECO

# Alpha

configurator

DOWNLOAD



CON ALPHA CONFIGURATOR PUOI DIVERTIRTI A PROGETTARE UN CARRELLO DI PULIZIA SU MISURA



Pc



iPad



Tablet

## Il tuo carrello ideale in un click

**Alpha Configurator** è l'applicazione di Filmop International che permette di **creare in pochi e semplici passaggi un carrello su misura**, configurato in base alle specifiche necessità: è possibile scegliere in totale libertà il numero di scomparti, i sistemi di lavaggio, le porte, gli accessori, i colori e molto altro, realizzando in questo modo il carrello ideale per ogni esigenza di pulizia.

La **versione 3D per PC, tablet e iPad** permette di **personalizzare i carrelli nei minimi dettagli**: le molteplici combinazioni offerte e l'ampia gamma di prodotti e accessori disponibili, comprensivi delle ultime novità, rendono infinite le possibilità di configurazione.





FILMOP INTERNATIONAL GARANTISCE PRODOTTI DI  
QUALITÀ, FRUTTO DI UNA ACCURATA RICERCA E  
SELEZIONE DI MATERIE PRIME



Temperatura  
di lavaggio



Lavaggio in  
acqua fredda



Lavaggio a  
mano



Candeggio  
senza cloro



Asciugatura  
a bassa  
temperatura



Non stirare



Non lavare a  
secco



Asciugatura  
non in  
essiccatoio

## Cura e manutenzione dei prodotti tessili

Per mantenere inalterate nel tempo le prestazioni e contribuire ad allungare il più possibile il ciclo di vita, vi invitiamo a prestare particolare attenzione alle **istruzioni di lavaggio** di seguito indicate:

- Prima del lavaggio, leggere attentamente le istruzioni riportate sulla confezione del detergente (temperature e dosaggio)
- Eseguire sempre un prelavaggio dei ricambi in microfibra in acqua fredda senza detergente per rimuovere i residui del prodotto utilizzato
- Si consiglia l'utilizzo di detersivo normale per tessuti senza ammorbidente
- Per il lavaggio si consiglia l'utilizzo degli appositi sacchi in rete
- Non utilizzare cloro o candeggina
- Non utilizzare ammorbidente
- Utilizzare detersivi alcalini con Ph <11

Per maggiori dettagli **consultate le schede prodotto**, liberamente scaricabili dal sito web [www.filmop.com](http://www.filmop.com).



# Sicurezza generale dei prodotti in plastica, in metallo e misti

Gli articoli da noi commercializzati non abbisognano della certificazione di prodotto, in quanto essi corrispondono alla definizione riportata nel D. Lgs. 206 del 06.09.2005.

In base ad esso, si definisce prodotto sicuro il prodotto che, in condizioni di uso normale o ragionevolmente prevedibile, compresa la durata, non presenta alcun rischio oppure presenta unicamente rischi minimi, compatibili con l'impiego del prodotto stesso.

Gli articoli menzionati non rientrano in alcuna delle Direttive europee di Prodotto, in particolare non rientrano nella Direttiva Macchine 93/37/CE, nella Direttiva bassa tensione 73/23/CE né nella Direttiva Compatibilità Elettromagnetica 89/336/CEE.

In ogni caso non si evidenziano rischi particolari legati agli articoli o ai sistemi di pulizia cui detti articoli ineriscono.

I materiali utilizzati sono tutti materiali che non comportano rischio chimico per la salute degli utilizzatori.

L'azienda controlla costantemente i materiali utilizzati e ne conserva le schede di sicurezza.

Sempre in tema di sicurezza, si precisa che gli articoli non devono essere usati da utenti non professionali e non devono essere utilizzati su superfici non piane, con una pendenza superiore all'1%.

Si raccomanda altresì che gli articoli siano custoditi in maniera tale da non essere alla portata dei bambini.

Da ultimo l'Azienda produttrice non è responsabile per gli eventuali danni causati dalle sostanze utilizzate dall'operatore.

# Sicurezza dei prodotti elettrici

Gli articoli elettrici – linea Aura – da noi commercializzati rispettano la Direttiva Compatibilità Elettromagnetica 89/336/CEE e portano tutti il marchio CE.

Prima di utilizzare gli articoli elettrici, l'operatore deve consultare il libretto di istruzioni al quale deve attentamente e scrupolosamente attenersi. Per ogni dubbio, l'operatore potrà rivolgersi al Produttore o ai Centri di Assistenza.

I materiali utilizzati per la costruzione degli articoli elettrici sono tutti materiali che non comportano rischio chimico per la salute degli utilizzatori. L'azienda controlla costantemente i materiali utilizzati e ne conserva le schede di sicurezza.

Da ultimo l'Azienda produttrice non è responsabile per gli eventuali danni causati dall'operatore nell'utilizzo degli articoli elettrici.

# Dichiarazione di conformità

Tutti gli articoli da noi commercializzati sono conformi alle leggi in vigore in materia di sicurezza e coperti da **polizza assicurativa** "Responsabilità civile prodotti".

**NEW** Indice prodotti novità

Click Safe: igiene assicurata,  
salute tutelata



Un intero sistema di pulizia  
completamente connesso



Lavaggio professionale dei vetri



Tergivetro Gloss-W



Alpha certificati  
Ecolabel UE



Atlix: la raccolta che fa  
la differenza





## Spolvero e manutenzione pavimenti

Scopatura a secco

Scopatura a umido

Pattumiere

Scope e spazzole

Attrezzatura spandicera

Portatamponi

Raschietti

Spingiacqua







**SCOPATURA A SECCO**

SCOPATURA A UMIDO

PATTUMIERE

SCOPE E SPAZZOLE

ATTREZZATURA SPANDICERA

PORTATAMPONI

RASCHIETTI

SPINGIACQUA

La **scopatura a secco**, che si effettua con frange piatte ed appositi telai, è il metodo ideale per raccogliere e intrappolare la polvere, a differenza delle normali scope casalinghe che la sollevano in aria facendola ridepositare su pavimenti e superfici. Le frange della gamma Filmop sono disponibili in varie misure da 40 fino a 160 cm.

## FILATI



Fibra naturale derivante da riciclo con filato fine che rimuove efficacemente le più piccole particelle di polvere e sporco, assicurando eccellenti risultati di pulizia.

50°

COTONE 100%



Fibra naturale mista derivante da riciclo con filato grosso altamente assorbente che attrae, cattura e trattiene lo sporco, rilasciandolo solo in fase di lavaggio della frangia.

50°

COTONE



Fibra naturale rigenerata derivante da riciclo con filato fine ideale per lo spolvero, raccoglie e trattiene efficacemente la polvere da ogni superficie.

50°

FIOCCO

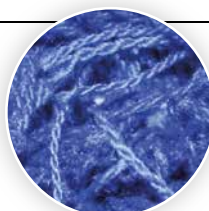

Fibra sintetica con alta carica elettrostatica che attrae la polvere permettendone una raccolta ottimale e aumentando le prestazioni della frangia.

50°

ACRILICO



La microfibrina è una fibra sintetica che penetra nelle microporosità del pavimento, trattenendo lo sporco rimosso e rilasciandolo solo in fase di lavaggio in lavatrice.

95°

RAPIDO SUPER EXTRA



**Si consiglia di consultare pag. 18-19 per le istruzioni di lavaggio.**

## TIPI DI SUPPORTO



Lacci



Tasche



Bottoni

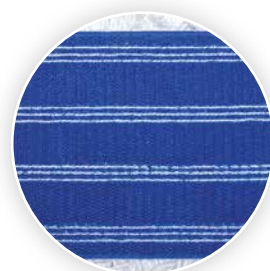

Sistema a strappo

SCOPATURA A  
SECCOSCOPATURA A  
UMIDO

PATTUMIERE

SCOPE E SPAZZOLE

ATTREZZATURA  
SPANDICERA

PORTATAMPONI

RASCHIETTI

SPINGIACQUA

## Frangere per spolvero

Frangia in cotone 100%, con bottoni



CODICE	NOTE	DIM. (cm)
		↓ ↓ ↓
<b>5141</b>		40x12
<b>5161</b>		60x12
<b>5181</b>		80x12
<b>5111</b>		100x12

Frangia in cotone 100%, con tasche



CODICE	NOTE	DIM. (cm)
		↓ ↓ ↓
<b>5141/1</b>		40x12
<b>5161/1</b>		60x12
<b>5181/1</b>		80x12
<b>5111/1</b>		100x12

Frangia in cotone normale, con bottoni



CODICE	NOTE	DIM. (cm)
		↓ ↓ ↓
<b>5142</b>		40x12
<b>5162</b>		60x12
<b>5182</b>		80x12
<b>5112</b>		100x12

Frangia in cotone normale, con tasche



CODICE	NOTE	DIM. (cm)
		↓ ↓ ↓
<b>5142/1</b>		40x12
<b>5162/1</b>		60x12
<b>5182/1</b>		80x12
<b>5112/1</b>		100x12

Frangia in acrilico blu, con tasche



CODICE	NOTE	DIM. (cm)
		↓ ↓ ↓
<b>5144</b>		40x12
<b>5164</b>		60x12
<b>5184</b>		80x12
<b>5114</b>		100x12

Frangia in acrilico blu, con tasche



CODICE	NOTE	DIM. (cm)
		↓ ↓ ↓
<b>5144/1</b>		40x12
<b>5164/1</b>		60x12
<b>5184/1</b>		80x12
<b>5114/1</b>		100x12

Frangia in cotone fiocco, con tela poliestere  
e lacci

CODICE	NOTE	DIM. (cm)
		↓ ↓ ↓
<b>5746</b>		40x12
<b>5766</b>		60x12
<b>5786</b>		80x12
<b>5716</b>		100x12

Frangia in acrilico blu, con tela poliestere  
e lacci

CODICE	NOTE	DIM. (cm)
		↓ ↓ ↓
<b>5147</b>		40x12
<b>5167</b>		60x12
<b>5187</b>		80x12
<b>5117</b>		100x12
<b>5178/2</b>		110x12
<b>5128/2</b>		120x12
<b>5138/2</b>		130x12
<b>5158/2</b>		160x12

Frangia in cotone 100%, con tela poliestere  
e lacci

CODICE	NOTE	DIM. (cm)
		↓ ↓ ↓
<b>5176/2</b>		110x12
<b>5126/2</b>		120x12
<b>5136/2</b>		130x12
<b>5156/2</b>		160x12

Frangia a forbice in cotone 100%,  
con bottoni (coppia)

CODICE	NOTE	DIM. (cm)
		↓ ↓ ↓
<b>5101</b>	per telai cod. 5201 - 5201/1	100x12

Frangia a forbice in cotone normale,  
con bottoni (coppia)

CODICE	NOTE	DIM. (cm)
		↓ ↓ ↓
<b>5102</b>	per telai cod. 5201 - 5201/1	100x12

Frangia a forbice in acrilico blu,  
con bottoni (coppia)

CODICE	NOTE	DIM. (cm)
		↓ ↓ ↓
<b>5104</b>	per telai cod. 5201 - 5201/1	100x12

**SCOPATURA A SECCO**

## SCOPATURA A UMIDO

## PATTUMIERE

## SCOPE E SPAZZOLE

## ATTREZZATURA SPANDICERA

## PORTATAMPONI

## RASCHIETTI

## SPINGIACQUA

Frangia a forbice in fiocco cotone, con tela poliestere e lacci (coppia)



CODICE	NOTE	DIM. (cm) ↓ ↓ ↓
<b>5706</b>	per telai cod. 5201 - 5201/1	100x12

Frangia a forbice in acrilico blu, con tela poliestere e lacci (coppia)



CODICE	NOTE	DIM. (cm) ↓ ↓ ↓
<b>5107</b>	per telai cod. 5201 - 5201/1	100x12

**RAPIDO SUPER EXTRA** - frangia in microfibra bianca ad alta prestazione per grandi superfici, filo continuo, con supporto per sistema a strappo

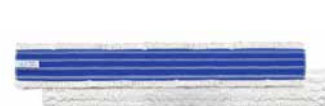

CODICE	NOTE	DIM. (cm) ↓ ↓ ↓
<b>00PN0823A00DA</b>	per telai cod. 5201/28 e attrezzi cod. 5278	80x10
<b>00PN1023A00DA</b>	per telai cod. 5201/21 e attrezzi cod. 5279	100x10

Ideale per superfici industriali, pietre naturali, monocotture e gres con grado di sporco medio-alto

## Telai per frange spolvero

Telaio pieghevole in ferro, con attacco in ferro



CODICE	NOTE	DIM. (cm) ↓ ↓ ↓
<b>5241</b>		40x9
<b>5261</b>		60x9
<b>5281</b>		80x9
<b>5411</b>		100x9
<b>5211</b>	rinforzato	100x9

Telaio pieghevole in ferro, con attacco in plastica



CODICE	NOTE	DIM. (cm) ↓ ↓ ↓
<b>5241/PA</b>		40x9
<b>5261/PA</b>		60x9
<b>5281/PA</b>		80x9
<b>5411/PA</b>		100x9
<b>5211/PA</b>	rinforzato	100x9

Telaio pieghevole con piastra e attacco in plastica



CODICE	NOTE	DIM. (cm) ↓ ↓ ↓
<b>5341A</b>		40x9
<b>5361A</b>		60x9
<b>5381A</b>		80x9
<b>5511A</b>		100x9
<b>5311A</b>	rinforzato	100x9

Telaio fisso in plastica



CODICE	NOTE	DIM. (cm) ↓ ↓ ↓
<b>5342H</b>		40x9
<b>5362H</b>		60x9

Telaio pieghevole in plastica, con apertura a pedale



CODICE	NOTE	DIM. (cm) ↓ ↓ ↓
<b>5540</b>		40x9
<b>5560</b>		60x9

## Telai per grandi superfici

Telaio fisso in ferro, con due supporti



CODICE	NOTE	DIM. (cm) ↓ ↓ ↓
<b>5271</b>		110x9
<b>5221</b>		120x9
<b>5231</b>		130x9
<b>5251</b>		160x9

Telaio fisso in ferro, con attacco in plastica



CODICE	NOTE	DIM. (cm) ↓ ↓ ↓
<b>5271/PA</b>		110x9
<b>5221/PA</b>		120x9
<b>5231/PA</b>		130x9
<b>5251/PA</b>		160x9

Telaio in legno a forbice



CODICE	NOTE	DIM. (cm) ↓ ↓ ↓
<b>5201</b>		100x7



**SCOPATURA A SECCO**

SCOPATURA A UMIDO

PATTUMIERE

SCOPE E SPAZZOLE

ATTREZZATURA SPANDICERA

PORTATAMPONI

RASCHIETTI

SPINGIACQUA

Telaio in ferro a forbice



CODICE	NOTE	DIM. (cm) ↓ ↓ ↓
5201/1		100x9

Telaio in plastica a forbice con sistema a strappo



CODICE	NOTE	DIM. (cm) ↓ ↓ ↓
5201/28A		80x8
5201/21A		100x8

Manico cromato per scopa a forbice



CODICE	NOTE	DIM. (cm) ↓ ↓ ↓
5202		134

Manico cromato per scopa a forbice con attacco centrale in plastica rinforzata



CODICE	NOTE	DIM. (cm) ↓ ↓ ↓
5203		134

Attacco snodato in plastica con viti per manico cod. 5203



CODICE	NOTE
5503	

## Scope a forbice complete

Frangia a forbice completa con ricambio in cotone normale con bottoni, staffa in legno e manico cromato



CODICE	CONF.
5002SL	5
05002	1

Frangia a forbice completa con ricambio in cotone normale con bottoni, staffa in ferro e manico cromato



CODICE	CONF.
5002SF	5
05002SF	1



SCOPATURA A SECCO

**SCOPATURA A UMIDO**

PATTUMIERE

SCOPE E SPAZZOLE

ATTREZZATURA SPANDICERA

PORTATAMPONI

RASCHIETTI

SPINGIACQUA

La **scopatura a umido** è un'operazione fondamentale che consente di raccogliere e trattenere anche le più piccole particelle di polvere, ottenendo di conseguenza un elevato abbattimento della carica microrganica aerea. I sistemi proposti da Filmop prevedono l'utilizzo di attrezzi lamellari o attrezzi per panni con spugna con sistema a strappo, abbinati a panni impregnati o garze cotone. I telai sono leggeri, pratici, resistenti e di forma trapezoidale per consentire la pulizia degli angoli e dei punti normalmente difficili da raggiungere.



Tutti gli attrezzi Filmop possono essere forniti di bocchettone **Lock System**



### ATTREZZI CON SISTEMA A STRAPPO

Gli attrezzi con sistema a strappo, grazie alla gamma di accessori, spugne accoppiate, frange e fibre abrasive si prestano a diversi tipi di operazioni di pulizia.



### ATTREZZI LAMELLARI

L'inclinazione a 30° delle lamelle in gomma flessibili permette di raccogliere in sequenza tutte le particelle di polvere assicurando un elevato grado di igiene anche per pavimentazioni sconnesse. Gli attrezzi lamellari sono **lavabili e sterilizzabili**.



### ATTREZZI CON SPUGNA

Gli attrezzi con spugna sono leggeri e funzionali, ideati anche per pavimentazioni sconnesse. Disponibili in 2 tipologie: attrezzi con spugna incorporata o attrezzi con sistema a strappo sui quali applicare una spugna removibile.



**Snodo sbloccato:**  
pulizia pavimenti

**Snodo bloccato:**  
pulizia pareti e soffitti

## Attrezzi lamellari e con spugna

**SPARK** - attrezzo per panni con lamelle in gomma



CODICE	NOTE	DIM. (cm) ↓ ↓ ↓
72000A		40x11
72001A		60x11
72002A		80x11

Autoclavabile

**SPARK** - attrezzo per panni con lamelle in gomma, con bocchettone Lock System

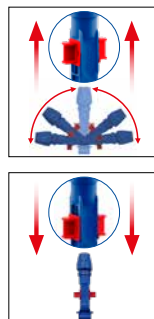

CODICE	NOTE	DIM. (cm) ↓ ↓ ↓
73000A		40x11

Autoclavabile

**SPARK** - attrezzo per panni con lamelle in gomma, con bocchettone ErgoSwing



CODICE	NOTE	DIM. (cm) ↓ ↓ ↓
79000A		40x11
79001A		60x11

Autoclavabile - Utilizzare con manico per sistema ErgoSwing cod. 0000AM3045 - Approfondisci ErgoSwing nella sezione dedicata ai manici



SCOPATURA A SECCO

**SCOPATURA A UMIDO**

PATTUMIERE

SCOPE E SPAZZOLE

ATTREZZATURA SPANDICERA

PORTATAMPONI

RASCHIETTI

SPINGIACQUA

**SPARK** - attrezzo per panni con lamelle in gomma, con bocchettone e cono Uni-Connect e Lock System

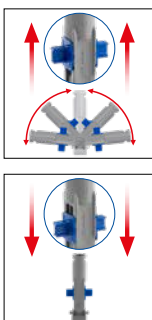
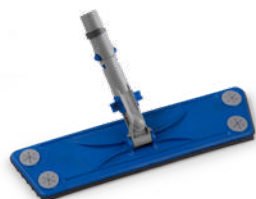

CODICE	NOTE	DIM. (cm)
0000TP1813A		40x11

Autoclavabile - Approfondisci Uni-Connect nella sezione dedicata a vetri e superfici

**SPARK** - attrezzo per panni con lamelle in gomma, completo di manico in ferro cromato 140 cm in 2 pz.



CODICE	NOTE	DIM. (cm)
172000A		40x11
172001A		60x11

**FLEXY** - attrezzo per panni con lamelle in gomma, completo di manico in ferro cromato 140 cm in 2 pz.



CODICE	NOTE	DIM. (cm)
5225A		60x11

Attrezzo per panni con spugna, completo di manico in ferro cromato 140 cm in 2 pz.



CODICE	NOTE	DIM. (cm)
5213A		40x11
5212A		60x11

Attrezzo per panni con spugna, senza manico



CODICE	NOTE	DIM. (cm)
100/5213A		40x11
100/5212A		60x11

Attrezzo per panni con sistema a strappo e spugna ricambiabile, completo di manico in ferro cromato 140 cm in 2 pz.



CODICE	NOTE	DIM. (cm)
5252A		40x11
5254A		60x11

## Attrezzi Rapido

**RAPIDO** - attrezzo in plastica con uncini di fissaggio



CODICE	NOTE	DIM. (cm)
0000TA0001A		40x10

Fibra abrasiva per attrezzo per panni con sistema a strappo



CODICE	NOTE	DIM. (cm)
5224		40x11
5223		60x11



SCOPATURA A SECCO

**SCOPATURA A UMIDO**

PATTUMIERE

SCOPE E SPAZZOLE

ATTREZZATURA SPANDICERA

PORTATAMPONI

RASCHIETTI

SPINGIACQUA

## Componenti per attrezzi lamellari e con spugna

Bocchettone in plastica con snodo



CODICE	NOTE
<b>4008A</b>	

Bocchettone in plastica Lock System



CODICE	NOTE
<b>4028AB</b>	

Disco fermapanno tondo



CODICE	NOTE
<b>60062U</b>	

Disco fermapanno tondo autoclavabile per attrezzi Spark



CODICE	NOTE
<b>P191061U</b>	

Spugna accoppiata per attrezzo per panni con sistema a strappo



CODICE	NOTE	DIM. (cm)
		↓ ↓ ↓
<b>5247</b>		30
<b>5239</b>		40
<b>5240</b>		60

## Garze cotone e panni

Garza bordata in cotone



CODICE	NOTE	DIM. (cm)
		↓ ↓ ↓
<b>5215</b>		60x80
<b>5216</b>		80x100
<b>5219</b>		80x120
<b>5217</b>		80x140
<b>5214</b>		80x180

Articolo vendibile in sacchetti da 10 pz per cod. 5215 e 5216 e sacchetti da 5 pz per cod. 5219-5217 e 5214

Garza in cotone in rotolo h 80 cm



CODICE	NOTE
<b>5220</b>	rotolo da 100 mt

Panno monouso bianco in polipropilene impregnato con olio minerale



CODICE	NOTE	DIM. (cm)
		↓ ↓ ↓
<b>50002</b>	conf.: 20 sacchetti da 50 pz.	20x60
<b>50003</b>	conf.: 20 sacchetti da 50 pz.	30x60
<b>50011</b>	conf.: 12 sacchetti da 50 pz.	20x85
<b>50004</b>	conf.: 40 sacchetti da 25 pz	25x42

Panno monouso giallo in viscosa impregnato con olio minerale



CODICE	NOTE	DIM. (cm)
		↓ ↓ ↓
<b>5206</b>	conf.: 10 sacchetti da 50 pz.	20x60
<b>5210</b>	conf.: 10 sacchetti da 50 pz.	57x60

Panno monouso in rotolo in polipropilene impregnato con olio minerale



CODICE	NOTE	DIM. (cm)
		↓ ↓ ↓
<b>0000PN0501</b>	conf.: 20 rotoli da 50 strappi	17x60
<b>0000PN0502</b>	conf.: 20 rotoli da 50 strappi	20x60

**QUIK-STIK** - Panno monouso con colla in viscosa e poliestere

CODICE	NOTE	DIM. (cm)
		↓ ↓ ↓
<b>00PU0101000</b>	conf.: 8 rotoli da 50 strappi	20x60



# Spolvero e manutenzione pavimenti

SCOPATURA A  
SECCO

**SCOPATURA A  
UMIDO**

PATTUMIERE

SCOPE E SPAZZOLE

ATTREZZATURA  
SPANDICERA

PORTATAMPONI

RASCHIETTI

SPINGIACQUA

Con **Dry-Up**, il **panno monouso ad alta assorbenza** realizzato da Filmop, risolvi in un attimo il problema delle perdite di liquidi: grazie alle sue prestazioni ottieni superfici subito asciutte con la massima igiene, consentendo velocemente il ripristino delle attività in corso.



- **Alta assorbenza, in pochi secondi:** i polimeri super assorbenti del panno catturano fino a 1000 ml da 30 a 150 secondi. Capacità e tempistiche di raccolta effettive dipendono dalla composizione del liquido: Dry-Up può infatti assorbire acqua, bevande varie, candeggina, olio, urina e sangue.
- **Massima sicurezza ed igiene:** il liquido raccolto viene intrappolato all'interno del panno e trasformato in gel, consentendo una rimozione sicura ed igienica senza perdite né gocciolamenti, ed evitando la contaminazione crociata.
- **Grande versatilità:** ideale per strutture sanitarie e case di riposo, ristoranti, bar, supermercati, comunità, scuole, aeroporti, bagni pubblici, industrie e officine meccaniche.



YouTube



Appoggiare Dry-Up sopra la perdita di liquido e attendere il completo assorbimento. Se necessario, spostarlo delicatamente senza staccarlo da terra per assorbire completamente la macchia. Evitare di calpestarlo perché potrebbe essere scivoloso.



Rimuovere il panno. Il liquido, trasformato in gel, rimane intrappolato all'interno evitando perdite e gocciolamenti. Dry-Up lascia la superficie subito asciutta consentendo il ripristino delle attività in corso.



Smaltire il panno come rifiuto generico (rispettare il protocollo specifico per i rifiuti in ambiente ospedaliero). Procedere con l'operazione di pulizia della zona.

## DRY-UP - panno monouso ad alta assorbenza



CODICE	NOTE	DIM. (cm)
0000PN02060		45x33
0000PN02069	conf.: 5 sacchetti da 10 pz	45x33





SCOPATURA A SECCO

SCOPATURA A UMIDO

**PATTUMIERE**

SCOPE E SPAZZOLE

ATTREZZATURA SPANDICERA

PORTATAMPONI

RASCHIETTI

SPINGIACQUA

## Jobby con manico telescopico

La pattumiera Jobby è disponibile anche nella versione completa di **manico telescopico** in alluminio per facilitare le operazioni di raccolta, tutelando la salute. La possibilità di regolare la lunghezza del manico sulla base dell'altezza dell'operatore previene infatti l'insorgenza di malattie professionali dovute all'assunzione ripetuta nel tempo di posture non corrette.



Regolazione manico

## Pattumiera Pocker con ruote

La pattumiera Pocker è dotata di una pratica **maniglia** e di **ruote** diametro 80 mm per assicurare una migliore ergonomia e praticità sia di utilizzo che di trasporto. Pocker è disponibile anche nella **versione con 4 ruote** per offrire una maggiore mobilità e facilità di manovra specialmente durante le operazioni di raccolta rifiuti.



Maniglia ergonomica

## Pattumiere con tergpavimento

**KIT BAGGY** - pattumiera con profilo in gomma, impugnatura pieghevole, tergpavimento e nr. 10 sacchetti 50x60 cm



CODICE

NOTE

0000PA20400

**BAGGY** - pattumiera con profilo in gomma, impugnatura pieghevole, manico in alluminio e gancio fermasacchetto, h 82 cm



CODICE

NOTE

0000PA10400

**KIT BAGGY** - pattumiera con profilo in gomma con tergpavimento e nr. 10 sacchetti 50x60 cm



CODICE

NOTE

0000PA20300



SCOPATURA A SECCO

SCOPATURA A UMIDO

**PATTUMIERE**

SCOPE E SPAZZOLE

ATTREZZATURA SPANDICERA

PORTATAMPONI

RASCHIETTI

SPINGIACQUA

**BAGGY** - pattumiera con profilo in gomma, manico in alluminio, gancio fermasacco, manopola con gancio reggimanico, h 82 cm



CODICE	NOTE
0000PA10300	

Tergipavimento per Baggy 32 cm con manico in alluminio, h 97 cm



CODICE	NOTE
0000SC10200	

Tergipavimento per Baggy 32 cm senza manico



CODICE	NOTE
0000SC00200	

Kit nr. 10 sacchetti 50x60 cm per pattumiera Baggy



CODICE	NOTE
SAC025	

Tergipavimento 55 cm con bocchettone con ghiera, senza manico

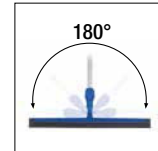

CODICE	NOTE
0000SC00211	

Con l'applicazione del panno TCH120020 può essere utilizzato per il lavaggio dei pavimenti - Il fissaggio del panno avviene tramite due clip cod. 8220/1

## Pattumiere con scopa

**JOBBY** - pattumiera in plastica colorata con manico alluminio telescopico, senza coperchio

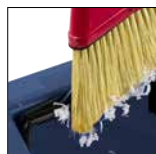

CODICE	NOTE	DIM. (cm)
000010124A		29x28x67
000010124H		29x28x67

Con bordo seghettato per una facile rimozione dello sporco dalla scopa - Altezza pattumiera: regolabile da 67 a 102 cm

**JOBBY** - pattumiera in plastica colorata con manico alluminio telescopico e coperchio nero



CODICE	NOTE	DIM. (cm)
000010125A		29x28x67
000010125H		29x28x67

Con bordo seghettato per una facile rimozione dello sporco dalla scopa - Altezza pattumiera: regolabile da 67 a 102 cm



SCOPATURA A SECCO

SCOPATURA A UMIDO

**PATTUMIERE**

SCOPE E SPAZZOLE

ATTREZZATURA SPANDICERA

PORTATAMPONI

RASCHIETTI

SPINGIACQUA

**JOBBY** - pattumiera in plastica colorata con manico alluminio e impugnatura pieghevole, senza coperchio

CODICE	NOTE	DIM. (cm)
000010404A		29x28x87,5
000010404B		29x28x87,5
000010404H		29x28x87,5

Con bordo seghettato per una facile rimozione dello sporco dalla scopa

**JOBBY** - pattumiera in plastica colorata con manico alluminio, impugnatura pieghevole e coperchio nero



CODICE	NOTE	DIM. (cm)
000010405A		29x28x87,5
000010405B		29x28x87,5
000010405H		29x98x87,5

Con bordo seghettato per una facile rimozione dello sporco dalla scopa

**JOBBY** - pattumiera in plastica colorata con manico alluminio, senza coperchio

CODICE	NOTE	DIM. (cm)
000010104A		29x28x87,5
000010104B		29x28x87,5
000010104C		29x28x87,5
000010104F		29x28x87,5
000010104H		29x28x87,5

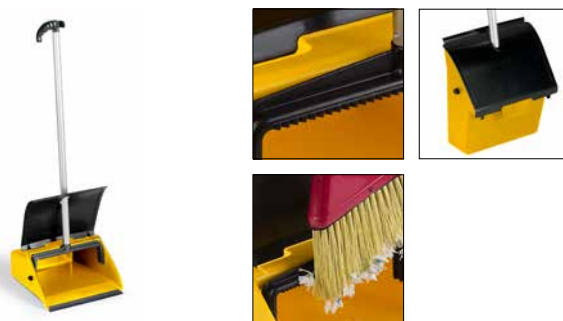
Con bordo seghettato per una facile rimozione dello sporco dalla scopa

**JOBBY** - pattumiera in plastica colorata con manico alluminio e coperchio nero

CODICE	NOTE	DIM. (cm)
000010105A		29x28x87,5
000010105B		29x28x87,5
000010105C		29x28x87,5
000010105F		29x28x87,5
000010105H		29x28x87,5
000010105U		29x28x87,5

Con bordo seghettato per una facile rimozione dello sporco dalla scopa

Scopa con manico 80 cm per pattumiera Jobby

**NEW**

CODICE	NOTE	DIM. (cm)
0000SC01030		25x5x100

Scopa con manico telescopico allungabile da 65 a 110 cm per pattumiera Jobby

**NEW**

CODICE	NOTE
0000SC01040	



# Spolvero e manutenzione pavimenti

SCOPATURA A SECCO

SCOPATURA A UMIDO

**PATTUMIERE**

**SCOPE E SPAZZOLE**

ATTREZZATURA SPANDICERA

PORTATAMPONI

RASCHIETTI

SPINGIACQUA

Pattumiera in metallo con manico



CODICE	NOTE	DIM. (cm) ↓ ↓ ↓
0000VA01010		26x35x75

**VERDE** - scopa in polipropilene con manico legno 110 cm



CODICE	NOTE	DIM. (cm) ↓ ↓ ↓
9045		

Paletta in plastica con impugnatura e profilo in gomma



CODICE	NOTE	DIM. (cm) ↓ ↓ ↓
0000PA01020U		20x31x7

**POCKER** - pattumiera 15 lt con 2 ruote ø 80 mm e impugnatura ergonomica



CODICE	NOTE	DIM. (cm) ↓ ↓ ↓
000010100YU		20x32x91

**POCKER-4** - pattumiera 15 lt con 4 ruote ø 80 mm e impugnatura ergonomica



CODICE	NOTE	DIM. (cm) ↓ ↓ ↓
000020100YU		20x32x91

Pinza prensile per raccolta in sicurezza di rifiuti



CODICE	NOTE	DIM. (cm) ↓ ↓ ↓
9122		100
9121		40

Ideale per la raccolta in sicurezza di rifiuti come siringhe, vetri rotti e simili

## Scope industriali e spazzole

**STREET** - scopa in polipropilene senza manico



CODICE	NOTE
9039	Peso: 700 gr

Utilizzabile con manico cod. 1070

Scopa industriale in nylon rigido con filetto italiano



CODICE	NOTE	DIM. (cm) ↓ ↓ ↓
9020		33

Utilizzabile con manico cod. 0000LM30023

 SCOPATURA A  
SECCO

 SCOPATURA A  
UMIDO

PATTUMIERE

**SCOPE E SPAZZOLE**

 ATTREZZATURA  
SPANDICERA

PORTATAMPONI

RASCHIETTI

SPINGIACQUA

## Scopa industriale in nylon rigido



CODICE	NOTE	DIM. (cm) ↓ ↓ ↓
9021		60
9025		100

Utilizzabile con manico cod. 1057

## Scopa industriale in cocco



CODICE	NOTE	DIM. (cm) ↓ ↓ ↓
9022		60
9026		100

Utilizzabile con manico cod. 1057

## Scopa industriale in nylon morbido ondulato



CODICE	NOTE	DIM. (cm) ↓ ↓ ↓
9028		60
9029		100

Utilizzabile con manico cod. 1057

## FUGINATOR - spazzola in PBT blu per pulizia fughe



Food contact



CODICE	NOTE	DIM. (cm) ↓ ↓ ↓
0000GI2004A	con impugnatura manuale	1,7x15,7x8
0000GI2104A	con bocchettone	4,5x15,7x22

Sterilizzabile in autoclave a 120° - Utilizzabile con manico telescopico cod. 0000AM3060A e manico serbatoio Drop cod. 0000TD0600A  
Prodotto idoneo al contatto con sostanze alimentari in accordo con le normative europee (Regolamento CE 1935/2004 e Regolamento UE Nr. 10/2011) - Dichiarazione di conformità allegata alla scheda prodotto

## Articoli uso casalingo

### BRILLO - attrezzo per panni impregnati con 25 ricambi, 25x42 cm



CODICE	NOTE
5253A	conf. espositore

### Panni impregnati per Brillo



CODICE	NOTE
5248	conf. espositore da 25 ricambi

### GIADA - scopa in plastica con attacco con filetto italiano



CODICE	NOTE
9041	

Utilizzabile con manico cod. 0000LM30023, cod. 1059, cod. 0000AM30010 e cod. 0000AM30020

### Scopa in PVC con paracolpi con filetto italiano



CODICE	NOTE	DIM. (cm) ↓ ↓ ↓
9044		8x34x11

Utilizzabile con manico cod. 0000LM30023, cod. 1059, cod. 0000AM30010 e cod. 0000AM30020



SCOPATURA A SECCO

SCOPATURA A UMIDO

PATTUMIERE

SCOPE E SPAZZOLE

**ATTREZZATURA SPANDICERA**

PORTATAMPONI

RASCHIETTI

SPINGIACQUA

## Attrezzi spandicera

**SLIDER** - attrezzo spandicera con serbatoio da 1,5 lt e vello da 40 cm



CODICE	NOTE
8150	

**UNILAV SIDE GRIP** - attrezzo spandicera con flacone da 1 lt, piastra Rapido 40 cm e ricambio in microfibra Smart-Fur



CODICE	NOTE
0002TD1147A	

## Ricambi attrezzi spandicera

**RAPIDO** - attrezzo in plastica con uncini di fissaggio



CODICE	NOTE	DIM. (cm) ↓ ↓ ↓
0000TA0001A		40x10

**SMART-FUR** - panno bordato in microfibra con sistema a strappo, con etichetta colour code

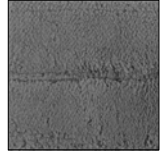

CODICE	NOTE	DIM. (cm) ↓ ↓ ↓
00PN0403H00		40
00PN0403H00E		40
00PN0603H00		60
00PN0603H00E		60
00PN0803H00		80
00PN0803H00E		80
00PN1003H00		100
00PN1003H00E		100

Ideale per qualsiasi tipo di superficie con grado di sporco medio - La bordatura anti-urto garantisce una maggiore protezione per battiscopa e pareti

Vello spandicera snodato completo



CODICE	NOTE	DIM. (cm) ↓ ↓ ↓
9400		35
9100		40

Supporto snodato per vello spandicera



CODICE	NOTE	DIM. (cm) ↓ ↓ ↓
9401		35
9147		40

Ricambio vello spandicera in poliester



CODICE	NOTE	DIM. (cm) ↓ ↓ ↓
9402		35
9109		40

 SCOPATURA A  
SECCO

 SCOPATURA A  
UMIDO

PATTUMIERE

SCOPE E SPAZZOLE

**ATTREZZATURA  
SPANDICERA**

PORTATAMPONI

RASCHIETTI

SPINGIACQUA

## Sistemi spandicera

Carrello spandicera completo di impugnatura, strizzino in plastica e vello spandicera 40 cm



CODICE	NOTE	CAPACITÀ (lt)	DIM. (cm) ↓ ↓ ↓
<b>9200/PRO</b>		20	30x74x88

Secchio in plastica 20 Lt con manico in plastica



CODICE	NOTE	DIM. (cm) ↓ ↓ ↓
<b>0000SE1222A</b>		24x55x27
<b>0000SE1222B</b>		24x55x27
<b>0000SE1222U</b>		24x55x27

Strizzino in plastica per carrello strizzavello-spandicera



CODICE	NOTE	DIM. (cm) ↓ ↓ ↓
<b>9206A</b>		8x53x10

Per vello 35 e 40 cm

**TWIN** - secchio a due vasche 2x10 Lt con 2 manici



CODICE	NOTE	DIM. (cm) ↓ ↓ ↓
<b>7914A</b>		36x45x26

Utilizzabile con vello 35 cm

Strizzavello in plastica per secchio Twin



CODICE	NOTE
<b>21021A</b>	

Utilizzabile con vello 35 cm

Secchio in plastica 28 Lt con manico in plastica



CODICE	NOTE	DIM. (cm) ↓ ↓ ↓
<b>0000SE1428A</b>		32x52x27
<b>0000SE1428B</b>		32x52x27

Utilizzabile con vello 35 cm

Griglia forata in plastica per secchio 28 Lt



CODICE	NOTE
<b>P1190043A</b>	

Per frange e panni 40 cm

Coperchio in plastica per secchio 28 Lt



CODICE	NOTE	DIM. (cm) ↓ ↓ ↓
<b>0000CP1128U</b>		33x53x2,8

Ruota ø 50 mm



CODICE	NOTE
<b>7949</b>	

per King, Spider, Rocket Wheels, Duo Pro System, Prisma, Twin, Top-Down®, Pick-Up, Trend e cod. 0000SE1428

SCOPATURA A  
SECCOSCOPATURA A  
UMIDO

PATTUMIERE

SCOPE E SPAZZOLE

ATTREZZATURA  
SPANDICERA

PORTATAMPONI

RASCHIETTI

SPINGIACQUA

## Telai e tamponi

Portatampone con impugnatura manuale



CODICE	NOTE	DIM. (cm)
5228A		↓ ↓ ↓ 10x23

Portatampone con attacco snodato per manico







CODICE	NOTE	DIM. (cm)
5229A		↓ ↓ ↓ 10x23,5

Portatampone con attacco snodato per manico,  
con bocchettone Lock System

CODICE	NOTE	DIM. (cm)
5329A		↓ ↓ ↓ 10x23,5

Tampone abrasivo



CODICE	NOTE	DIM. (cm)
5222		↓ ↓ ↓ 12x25x2
5222F		↓ ↓ ↓ 12x25x2
5222G		↓ ↓ ↓ 12x25x2
5222H		↓ ↓ ↓ 12x25x2

## Raschietti e lame

Raschietto pavimenti con impugnatura in  
plastica

CODICE	NOTE
9851	
Compatibile con sistema Uni-Connect	

Raschietto pavimenti con manico in ferro



CODICE	NOTE
9852	con manico 25 cm
9853	con manico 120 cm

Lame ricambio per raschietto pavimenti



CODICE	NOTE
9654	1 pz. cod. 9154 = 100 lame



 SCOPATURA A  
SECCO

 SCOPATURA A  
UMIDO

PATTUMIERE

SCOPE E SPAZZOLE

 ATTREZZATURA  
SPANDICERA

PORTATAMPONI

RASCHIETTI

**SPINGIACQUA**

## Spingiacqua in plastica

Spingiacqua in plastica, con gomma bianca e supporto colorato

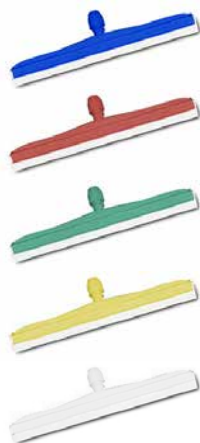

CODICE	NOTE	DIM. (cm)
		↓ ↓ ↓
00009011AD		35
00009012AD		45
00009012BD		45
00009012CD		45
00009012DD		45
00009012FD		45
00009013AD		55
00009013BD		55
00009013CD		55
00009013DD		55
00009013FD		55
00009014AD		75
00009014BD		75
00009014CD		75
00009014DD		75
00009014FD		75

Spingiacqua in plastica, con gomma nera

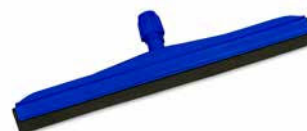

CODICE	NOTE	DIM. (cm)
		↓ ↓ ↓
00009011AH		35
00009012AH		45
00009013AH		55
00009014AH		75

## Spingiacqua in metallo

Spingiacqua in metallo, con gomma nera



CODICE	NOTE	DIM. (cm)
		↓ ↓ ↓
9007		45
9008		55
9009		75



## Lavaggio pavimenti

Sistema mop

Sistema con alette

Sistema con tasche

Sistema con tasche-alette

Sistema a strappo

Sistema Globo

Sistema Duo Face

Attrezzi con serbatoio

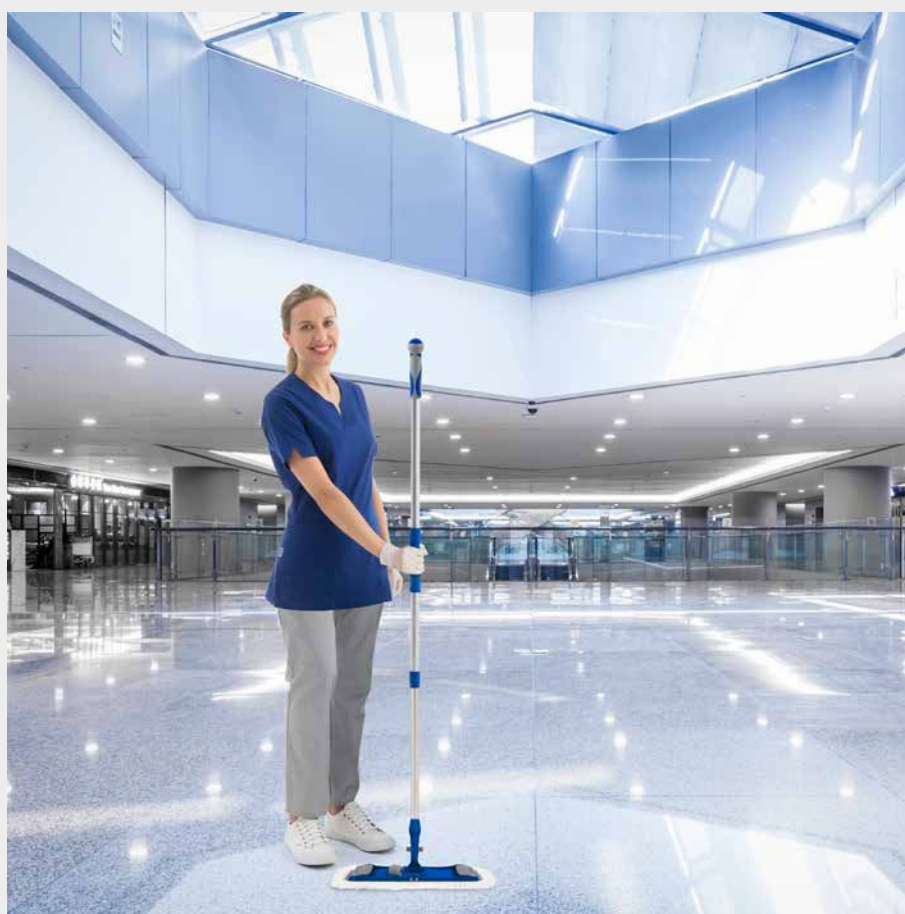



SISTEMA MOP

SISTEMA CON ALETTE

SISTEMA CON TASCHE

SISTEMA CON TASCHE-ALETTE

SISTEMA A STRAPPO

SISTEMA GLOBO

SISTEMA DUO FACE

ATTREZZI CON SERBATOIO

## FILATI



Mop in fibra naturale con elevato potere assorbente. Disponibile in cotone Open-end. Adatto a tutti i tipi di pavimento interno.



COTONE



Mop in strisce di tessuto microfibra con alto potere assorbente, scorre facilmente sulle superfici assicurando una pulizia efficace. Adatto a tutti i tipi di pavimento interno.



STRIPE MOP



Mop in microfibra con alto potere assorbente, penetra nelle microporosità del pavimento pulendo e sgrassando a fondo. Adatto a tutti i tipi di pavimento interno.



DREAM MOP



Mop in fibra sintetica, pulisce efficacemente e assicura una lunga autonomia di lavaggio. Eccezionale resistenza a contatto con prodotti chimici aggressivi quali candeggina e ipoclorito. Indicato nell'industria alimentare e chimica.



SINTETICO



Si consiglia di consultare pag. 18-19 per le istruzioni di lavaggio.

## LAVORAZIONE FILATO



**FILO CONTINUO**

Evita lo sfrangiamento del materiale e garantisce una maggiore durata del ricambio.



**FILO RITORTO**

Garantisce una maggiore compattezza del filato facilitando le operazioni di pulizia.



**BANDA**

Garantisce una perfetta uniformità sulla superficie ed evita gli aggrovigliamenti del filato.

## TIPI DI SUPPORTO



Supporto da 5 cm.



Supporto da 8 cm.

## PRODOTTI CERTIFICATI ECOLABEL UE

Filmop International ha ottenuto per le linee di mop Open-end e ricambi Master Lux la prestigiosa certificazione Ecolabel UE, il marchio di qualità ecologica dell'Unione Europea che premia i migliori prodotti ecosostenibili.

La certificazione attesta il basso impatto ambientale dei prodotti dopo averne analizzato la sostenibilità nell'intero ciclo di vita attraverso una serie di parametri molto selettiva, stabilita dalla Comunità Europea.



MOP IN COTONE OPEN-END

MASTER LUX FILATO GROSSO

SISTEMA MOP

SISTEMA CON ALETTE

SISTEMA CON TASCHE

SISTEMA CON TASCHE-ALETTE

SISTEMA A STRAPPO

SISTEMA GLOBO

SISTEMA DUO FACE

ATTREZZI CON SERBATOIO

## Ricambi Mop

Mop in cotone Open-end con supporto da 8 cm

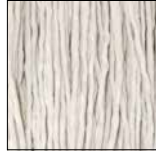

CODICE	NOTE	GRAMMATURA (gr)
000E6013		350
000E6014		400
000E6109		460
000E6110		500

Mop in cotone Open-end con banda, supporto da 8 cm



CODICE	NOTE	GRAMMATURA (gr)
000E6015		350
000E6016		400
000E6112		460
000E6113		500

Mop in cotone Open-end con supporto da 5 cm



CODICE	NOTE	GRAMMATURA (gr)
6000		350
6001		400

Mop in cotone Open-end a filo continuo



CODICE	NOTE	GRAMMATURA (gr)
6030		400

Mop in cotone Open-end a filo continuo, con banda



CODICE	NOTE	GRAMMATURA (gr)
6035		400
6036		460

Mop in cotone Open-end con filato colorato



CODICE	NOTE	GRAMMATURA (gr)
6050A		400
6050F		400

Mop sintetico bianco, con supporto colorato



CODICE	NOTE	
6201D	con supporto bianco	
6201DA	con supporto blu	
6201DB	con supporto rosso	
6201DC	con supporto giallo	
6201DF	con supporto verde	

Mop sintetico bianco con banda e supporto colorati



CODICE	NOTE	
6211D	con banda e supporto bianco	
6211DA	con banda e supporto blu	
6211DB	con banda e supporto rosso	
6211DC	con banda e supporto giallo	
6211DF	con banda e supporto verde	

Mop sintetico, filato ritorto



CODICE	NOTE	
6202D	con supporto bianco	
6202DA	con supporto blu	
6202DB	con supporto rosso	
6202DC	con supporto giallo	
6202DF	con supporto verde	



- SISTEMA MOP
- SISTEMA CON ALETTE
- SISTEMA CON TASCHE
- SISTEMA CON TASCHE-ALETTE
- SISTEMA A STRAPPO
- SISTEMA GLOBO
- SISTEMA DUO FACE
- ATTREZZI CON SERBATOIO

## DREAM MOP - mop in microfibra bianco e blu, filo continuo

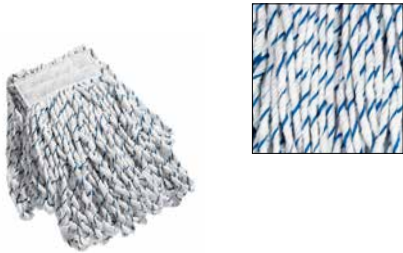

CODICE	NOTE	GRAMMATURA (gr)
6205D		350
6204D		400

## STRIPE MOP - mop in strisce di tessuto microfibra blu, a filo continuo



CODICE	NOTE	GRAMMATURA (gr)
6206A		240

## STRIPE MOP - mop in strisce di tessuto microfibra colorata



CODICE	NOTE	GRAMMATURA (gr)
6207A		250
6207B		250
6207C		250
6207F		250
6208A		350

## Pinze per mop

### Pinza in plastica gigante per mop



CODICE	NOTE
6020U-10	
6020A-10	
6020B-10	
6020C-10	
6020F-10	

### Pinza in plastica gigante per mop con clip fermamanico



CODICE	NOTE
6020U/1-10	
6020A/1-10	
6020B/1-10	
6020C/1-10	
6020F/1-10	

## Sacchi per lavaggio mop

### Sacco in rete poliestere bianco con laccio in gomma



CODICE	NOTE	CAPACITÀ (lt)	DIM. (cm)
6073		70	90x77
6074		90	95x95

### Sacco in rete con cordoncino di chiusura



CODICE	NOTE	CAPACITÀ (lt)	DIM. (cm)
0000AT0210A	in polipropilene	30	30x60
0000AT0210B	in polipropilene	30	30x60
0000AT0210C	in polipropilene	30	30x60
0000AT0210F	in polipropilene	30	30x60
0000AT0211A	in poliestere	50	30x90
0000AT0211B	in poliestere	50	30x90
0000AT0212A	in poliestere stabilizzato	70	60x90
0000AT0212B	in poliestere stabilizzato	70	60x90
0000AT0214B	in poliestere stabilizzato	35	65x46

Ideale per supporti cod. P1909914U, P1909926U e P1909927U

SISTEMA MOP

SISTEMA CON  
ALETTE

SISTEMA CON  
TASCHE

SISTEMA CON  
TASCHE-ALETTE

SISTEMA A  
STRAPPO

SISTEMA GLOBO

SISTEMA DUO FACE

ATTREZZI CON  
SERBATOIO

## Master Lux filettatura universale

**MASTER LUX** - ricambio in cotone filato grosso, con attacco in plastica con filetto universale



CODICE	NOTE	GRAMMATURA (gr)
000E2036	con attacco in plastica grigio	220
000E2036B	con attacco in plastica rosso	220
000E2037	con attacco in plastica grigio	280
000E2037B	con attacco in plastica rosso	280
000E2037C	con attacco in plastica giallo	280
000E2037F	con attacco in plastica verde	280
000E2045	con attacco in plastica grigio	400

**MASTER LUX** - ricambio in cotone filato grosso, filo continuo, con attacco in plastica con filetto universale



CODICE	NOTE	GRAMMATURA (gr)
3036	con attacco in plastica blu	220
3037	con attacco in plastica blu	280

**MASTER LUX** - ricambio in cotone filato sottile, con attacco in plastica con filetto universale



CODICE	NOTE	GRAMMATURA (gr)
2039	con attacco in plastica blu	220
2040	con attacco in plastica blu	280
2040B	con attacco in plastica rosso	280
2040C	con attacco in plastica giallo	280
2040F	con attacco in plastica verde	280
2046	con attacco in plastica blu	330

**MASTER LUX** - ricambio sintetico, con attacco in plastica con filetto universale



CODICE	NOTE	GRAMMATURA (gr)
6300D	bianco, con attacco in plastica blu	220
6300B	bianco, con attacco in plastica rosso	280
6300C	bianco, con attacco in plastica giallo	280
6300F	bianco, con attacco in plastica verde	280

**MASTER LUX** - ricambio sintetico bianco, filato ritorto con attacco in plastica con filetto universale



CODICE	NOTE	GRAMMATURA (gr)
6400D	con attacco in plastica blu	220
6400B	con attacco in plastica rosso	280
6400C	con attacco in plastica giallo	280
6400F	con attacco in plastica verde	280

**DREAM MOP** - ricambio in microfibra bianco-blu, filo continuo, con attacco in plastica con filetto universale



CODICE	NOTE	GRAMMATURA (gr)
6310D	con attacco in plastica blu	220
6310B	con attacco in plastica rosso	280
6310C	con attacco in plastica giallo	280
6310F	con attacco in plastica verde	280



**SISTEMA MOP**

SISTEMA CON ALETTE

SISTEMA CON TASCHE

SISTEMA CON TASCHE-ALETTE

SISTEMA A STRAPPO

SISTEMA GLOBO

SISTEMA DUO FACE

ATTREZZI CON SERBATOIO

**STRIPE MOP** - ricambio in strisce di tessuto microfibra, con attacco in plastica con filetto universale



CODICE	NOTE	GRAMMATURA (gr)
6320A		200
6320B		200
6320C		200
6320F		200

## Moppy

**MOPPY** - ricambio in cotone, filato sottile



CODICE	NOTE	GRAMMATURA (gr)
0000M02230		220
0000M02530		250

Pinza in plastica con ghiera per Moppy



CODICE	NOTE
6025A	

## Dischi per monospazzola

Disco per monospazzola in microfibra

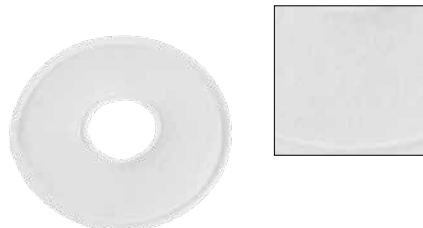

CODICE	NOTE
0000D225000	ø 25 cm - 10"
6048	ø 33 cm - 13"
0000D235000	ø 35 cm - 14"
6047	ø 43 cm - 17"
0000D250000	ø 50 cm - 20"
0000D253000	ø 53 cm - 21"

Disco per monospazzola in cotone

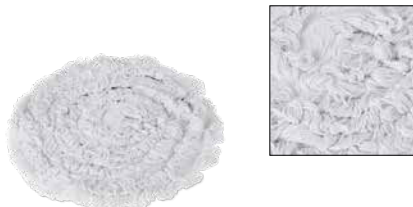

CODICE	NOTE
6041	ø 43 cm

Disponibile fino ad esaurimento scorte

Disco per monospazzola doppio in cotone



CODICE	NOTE
6042	ø 33 cm

Disponibile fino ad esaurimento scorte

## Microfibra: l'alleato della pulizia

La microfibra è una **fibra con titolo uguale o inferiore a 1 decitex**, equivalente a **1 grammo per 10 km di filato**. È ottenuta da filati sintetici come poliestere, poliammide, viscosa o polipropilene, le cui fibre vengono divise in **innumerevoli filamenti cento volte più sottili di un capello**. Lo spessore estremamente sottile permette ai filamenti di **arrivare in ogni porosità della superficie, rimuovendo anche la più piccola particella di sporco** con estrema facilità.

Inoltre, l'incredibile capillarità che caratterizza la microfibra determina un **potere assorbente notevolmente superiore rispetto ai filati tradizionali**, assicurando una lunga autonomia di lavaggio.

Le fibre sintetiche utilizzate per ottenere i prodotti in microfibra sviluppano una carica statica mediante fregamento che permette di **attrarre e imprigionare la polvere**.

Un'alta percentuale di **poliestere** nei tessuti in microfibra ne massimizza l'efficacia: consente infatti di **rimuovere completamente lo sporco grosso**, lasciando la superficie perfettamente pulita.



## Ultra-microfibra: l'evoluzione del filato

L'ultra-microfibra offre gli stessi vantaggi della microfibra distinguendosi però per la **dimensione estremamente sottile del filato** che si presenta notevolmente ridotto in termini di spessore.

La dimensione incredibilmente contenuta **moltiplica esponenzialmente i punti di contatto** del tessile con la superficie, garantendo una **pulizia impareggiabile**.

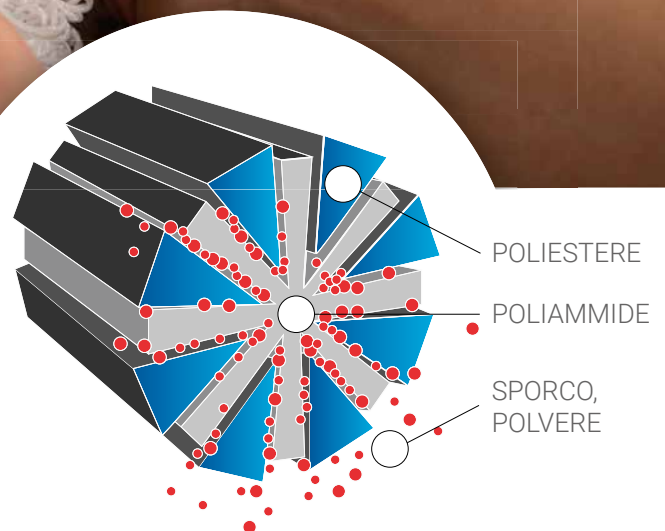

PULIZIA  
PROFONDA



SPOLVERATURA  
EFFICACE



LUNGA DURATA  
NEL TEMPO



RIDUZIONE  
DEI COSTI



BASSO IMPATTO  
AMBIENTALE





SISTEMA MOP

SISTEMA CON  
ALETTE

SISTEMA CON  
TASCHE

SISTEMA CON  
TASCHE-ALETTE

SISTEMA A  
STRAPPO

SISTEMA GLOBO

SISTEMA DUO FACE

ATTREZZI CON  
SERBATOIO

## Contrastare i virus con le microfibre Filmop

La **pulizia** rappresenta un **punto cardine nel prevenire la diffusione dei virus**, l'attrezzatura utilizzata deve quindi essere all'altezza del delicato compito che è chiamata a svolgere. Per questo motivo Filmop ha deciso di far testare la capacità di rimozione virale di differenti tipologie di panni a un laboratorio di microbiologia esterno.

Le microfibre per pavimenti **Rapido, Rapido Super Extra, A-B Plus, Micro-Activa, Wash Basic e Active-Fur**, la microfibra monouso **Mono-Tex** e la microfibra per superfici **Eco Multi-T** hanno **superato a pieni voti il rigoroso test** svolto dal laboratorio indipendente: l'analisi ha infatti rilevato l'efficacia nella rimozione virale da parte di tutti i prodotti tessili testati, inumiditi con sola acqua sterile prima del loro utilizzo.

Nello specifico, il test ha evidenziato una **rimozione del Coronavirus umano 229E dalle superfici in acciaio fino al 99,9%**, decretando l'indubbia capacità delle microfibre Filmop di contrastare efficacemente la diffusione dei virus.



## Rilascio di microplastiche: i prodotti Filmop superano il test

La presenza di particelle di microplastica negli ecosistemi acquatici ha richiamato l'attenzione generale negli ultimi anni, divenendo oggetto di un numero crescente di studi motivati dalla preoccupazione per l'ambiente e la salute.

Le cause da cui originano i minuscoli pezzi di materiale plastico che arrivano negli oceani sono molteplici, tra cui l'abrasione dei tessuti sintetici durante il lavaggio che determina il distaccamento delle fibre.

**Il quantitativo di microplastiche rilasciate varia da tessile a tessile**, quantificarle consente una valutazione oggettiva dell'impatto.

Il panno manuale **Eco Multi-T** e le frange **Micro-Activa, Twist-Tuft, Rapido Super Extra, Rapido Super, Rapido, Duo Face Wash Basic, Puli-Brush e Puli-Scrub** sono stati testati da un laboratorio indipendente altamente specializzato, il quale ha verificato il rilascio di microplastiche.

### Tutti i prodotti hanno superato a pieni voti il test:

l'analisi ha evidenziato perdite particolarmente basse in fase di lavaggio e risciacquo da parte del panno Eco Multi-T e delle frange Micro-Activa, Twist-Tuft, Duo Face Wash Basic, Puli-Brush e Puli-Scrub, i quali hanno ottenuto la valutazione più alta.

Inoltre, è stato rilevato un rilascio contenuto per quanto riguarda le frange Rapido Super Extra, Rapido Super e Rapido.

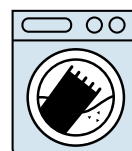

PRODOTTI A BASSO  
IMPATTO AMBIENTALE



SISTEMA MOP

SISTEMA CON  
ALETTE

SISTEMA CON  
TASCHE

SISTEMA CON  
TASCHE-ALETTE

SISTEMA A  
STRAPPO

SISTEMA GLOBO

SISTEMA DUO FACE

ATTREZZI CON  
SERBATOIO

## I filati Filmop



Fibra naturale altamente assorbente che trattiene lo sporco rilasciandolo solo in fase di lavaggio della frangia. Ideale per qualsiasi tipo di pavimento interno con grado di sporco medio.

### COTONE

70% Cotone - 30% Poliestere



Combinazione di cotone, fibra naturale con elevato grado di assorbenza, e poliestere, fibra sintetica resistente ai lavaggi. Ideale per qualsiasi tipo di pavimento interno con grado di sporco medio.

### POLIESTERE-COTONE

70% Poliestere - 30% Cotone



La **microfibra** è una fibra sintetica che penetra nelle microporosità del pavimento, trattenendo lo sporco rimosso e rilasciandolo solo in fase di lavaggio in lavatrice. Ideale per la spolveratura e il lavaggio di pavimenti industriali, pietre naturali, monocotture e gres con grado di sporco medio-alto.

### RAPIDO

80% Microfibra (100% Poliestere) + 20% Poliammide



La **microfibra** garantisce una pulizia più profonda e una maggiore efficienza e scorrevolezza grazie alle sue fibre che penetrano con più facilità nelle microporosità del pavimento. Ideale per il lavaggio di qualsiasi tipo di pavimento interno con grado di sporco medio-alto.

### RAPIDO SUPER

100% Microfibra (80% Poliestere - 20% Poliammide)



**Microfibra** ad alta prestazione progettata per garantire una pulizia profonda e un'elevata scorrevolezza anche sulle superfici porose. Ideale per il lavaggio di pavimenti industriali, pietre naturali, monocotture e gres con grado di sporco medio-alto.

### RAPIDO SUPER EXTRA

100% Microfibra (80% Poliestere - 20% Poliammide)



**Microfibra** ad alto potere pulente ed elevata assorbenza che garantisce un ottimo risultato di pulizia, anche con sporco intenso. Ideale per il lavaggio di qualsiasi tipo di pavimento, sia continuo sia piastrellato con fughe, con grado di sporco medio-alto.

### TWIST-TUFT

100% Microfibra (80% Poliestere - 20% Poliammide)



La **microfibra** facilita il distacco delle micro-particelle di sporco, il cotone migliora l'assorbenza della frangia aumentando i metri quadri lavabili mentre il poliestere facilita lo scorrimento della frangia. Ideale per qualsiasi tipo di pavimento interno con grado di sporco medio-alto.

### TRIPLIO

70% Poliestere - 30% Cotone



L'**ultra-microfibra AB-Plus**, grazie al trattamento antibatterico, è ideale per combattere la proliferazione dei batteri e la contaminazione crociata. Elimina fino al 99.98% dei batteri e ne frena lo sviluppo per merito dell'azione elettrostatica. Ideale per il lavaggio di pavimenti interni ospedalieri con grado di sporco medio.

### ULTRA-MICROFIBRA ANTIBATTERICA

75% Ultra-microfibra (80% Poliestere - 20% Poliammide) + 25% Poliestere



SISTEMA MOP

SISTEMA CON ALETTE

SISTEMA CON TASCHE

SISTEMA CON TASCHE-ALETTE

SISTEMA A STRAPPO

SISTEMA GLOBO

SISTEMA DUO FACE

ATTREZZI CON SERBATOIO

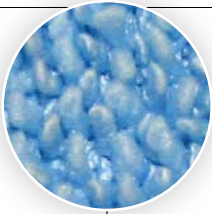

**Ultra-microfibra** caratterizzata da un elevato potere assorbente e un'ottima scorrevolezza, necessita di poca frizione meccanica al suolo e pulisce efficacemente e in profondità. Ideale per il lavaggio frequente di pavimenti industriali, monocotture, gres e legni con grado di sporco medio.



**MICRO-ACTIVA**

75% Ultra-microfibra (80% Poliestere - 20% Poliammide) + 25% Poliestere

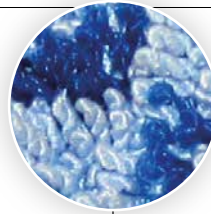

**Ultra-microfibra** con inserti in polipropilene che permettono la rimozione dello sporco più difficile pur offrendo un'ottima scorrevolezza. Ideale per lo scrub e il lavaggio di pavimenti antiscivolo e cotto naturale con grado di sporco medio, caratterizzato da aderenza.



**PULI-SCRUB**

70% Ultra-microfibra (71% Poliestere - 29% Poliammide) + 30% Polipropilene



**Ultra-microfibra** con inserti in polipropilene che permettono la rimozione dello sporco più difficile pur offrendo un'ottima scorrevolezza. Si distingue per l'elevato potere assorbente. Ideale per lo scrub e il lavaggio di pavimenti antiscivolo e cotto naturale con livello di sporco medio-alto, caratterizzato da aderenza.



**PULI-SCRUB PLUS**

70% Ultra-microfibra (71% Poliestere - 29% Poliammide) + 30% Polipropilene

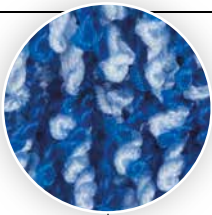

Garantisce un'eccellente scorrevolezza e una pulizia rapida ed efficace grazie alla sua speciale composizione in **ultra-microfibra** e polipropilene. Ideale per lo scrub e il lavaggio di pavimenti antiscivolo e cotto naturale con grado di sporco alto, caratterizzato da aderenza.



**PULI-BRUSH**

50% Ultra-microfibra (80% Poliestere - 20% Poliammide) + 50% Polipropilene

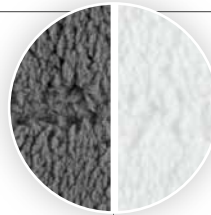

Grazie alla dimensione infinitesimale del filato e all'elevato potere elettrostatico la **microfibra** esercita un'azione meccanica sulle molecole di sporco rimuovendole e imprigionandole tra le fibre. Ideale per lo spray cleaning e la spolveratura a secco di qualsiasi tipo di pavimento con grado di sporco medio.

**SMART-FUR**

100% Microfibra Poliestere

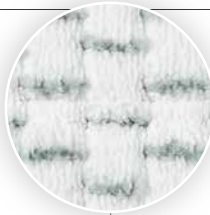

**Microfibra** con inserti in nylon che garantiscono una maggiore scorrevolezza e contestualmente attraggono efficacemente lo sporco. Ideale per lo scrub leggero e il lavaggio di pavimenti industriali, monocotture, gres e legni con grado di sporco medio.

**ACTIVE-FUR**

85% Microfibra (100% Poliestere) + 15% Poliammide

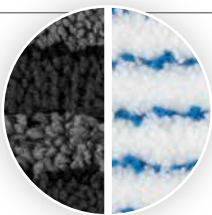

**Microfibra** a righe la cui particolare composizione offre un perfetto equilibrio tra capacità pulente e scorrevolezza. Ideale per il lavaggio di pavimenti industriali, monocotture e gres con grado di sporco basso.

**SKILL-FUR**

60% Microfibra (100% Poliestere) + 40% Poliestere



Per una cura ideale dei tessuti si consiglia una temperatura di lavaggio di 60°C, massimo 95°C.

**Si consiglia di consultare pag. 18-19 per le istruzioni di lavaggio.**



SISTEMA MOP

**SISTEMA CON ALETTE**

SISTEMA CON TASCHE

SISTEMA CON TASCHE-ALETTE

SISTEMA A STRAPPO

SISTEMA GLOBO

SISTEMA DUO FACE

ATTREZZI CON SERBATOIO

Filmop è stata la prima azienda italiana ad avere ideato e realizzato un sistema innovativo per la pulizia dei pavimenti, superando il tradizionale metodo con mop. Filmop ha progettato un sistema basato sull'utilizzo di una piastra piatta in plastica, denominata **Telaio Speedy®**, per aumentare notevolmente la superficie lavante dell'attrezzo a contatto con il pavimento, con vantaggi rilevanti in termini di tempo e di raccolta dello sporco. Inoltre, i telai Speedy® sono pieghevoli per consentire di strizzare la frangia con lo strizzatore senza doverla sganciare.

LAVAGGIO PAVIMENTI



Tutti gli attrezzi Filmop possono essere forniti di bocchettone **Lock System**.



1 Ruotare il telaio e lasciarlo cadere sul pavimento per l'apertura.  
2



Snodo sbloccato: pulizia pavimenti

Snodo bloccato: pulizia pareti e soffitti

## Telai Speedy

**TELAIO SPEEDY®** - telaio pieghevole in plastica



CODICE	NOTE	DIM. (cm) ↓ ↓ ↓
00008116AB		40x11
8125AB		50x13

**TELAIO SPEEDY®** - telaio pieghevole in plastica con bocchettone Lock System

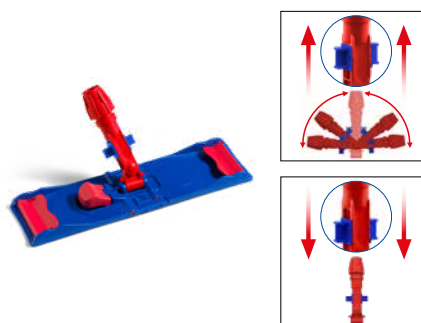

CODICE	NOTE	DIM. (cm) ↓ ↓ ↓
00008316AB		40x11

**TELAIO SPEEDY®** - telaio pieghevole in plastica con bocchettone ErgoSwing



CODICE	NOTE	DIM. (cm) ↓ ↓ ↓
00008916AB		40x11

Utilizzare con manico per sistema ErgoSwing cod. 0000AM3045 - Approfondisci ErgoSwing nella sezione dedicata ai manici

## Frangia Speedy

Frangia **SPEEDY** in poliestere e cotone, supporto in tela poliestere, filo continuo, con alette a 2 fori



CODICE	NOTE	DIM. (cm) ↓ ↓ ↓
<b>8414</b>	per telai 40x11 cm	40x13
<b>8420</b>	per telai 50x13 cm	50x16

Ideale per qualsiasi tipo di superficie con grado di sporco medio - A richiesta disponibile con bordo colorato - Contattare i nostri uffici per quantitativo minimo

Frangia **SPEEDY** in poliestere e cotone, supporto in tela poliestere, filo continuo interno e tagliato esterno, con alette a 2 fori



CODICE	NOTE	DIM. (cm) ↓ ↓ ↓
<b>8414/M</b>	per telai 40x11 cm	40x13
<b>8420/M</b>	per telai 50x13 cm	50x16

Ideale per qualsiasi tipo di superficie con grado di sporco medio - A richiesta disponibile con bordo colorato - Contattare i nostri uffici per quantitativo minimo

Frangia **SPEEDY** in cotone, supporto in tela poliestere, filo continuo, con alette a 2 fori



CODICE	NOTE	DIM. (cm) ↓ ↓ ↓
<b>0C08414</b>	per telai 40x11 cm	40x13
<b>0C08420</b>	per telai 50x13 cm	50x16

Ideale per qualsiasi tipo di superficie con grado di sporco medio - A richiesta disponibile con bordo colorato - Contattare i nostri uffici per quantitativo minimo

Frangia **SPEEDY** in cotone, supporto in tela poliestere, filo continuo interno e tagliato esterno, con alette a 2 fori



CODICE	NOTE	DIM. (cm) ↓ ↓ ↓
<b>0C08414/M</b>	per telai 40x11 cm	40x13
<b>0C08420/M</b>	per telai 50x13 cm	50x16

Ideale per qualsiasi tipo di superficie con grado di sporco medio - A richiesta disponibile con bordo colorato - Contattare i nostri uffici per quantitativo minimo

Frangia **SPEEDY** in poliestere e cotone, supporto in tela poliestere, filo continuo interno e tagliato esterno, con alette esterne a 2 fori



CODICE	NOTE	DIM. (cm) ↓ ↓ ↓
<b>8511/M</b>	per telai 40x11 cm	40x13
<b>8518/M</b>	per telai 50x13 cm	50x16

Ideale per qualsiasi tipo di superficie con grado di sporco medio

Frangia **SPEEDY** in poliestere e cotone, supporto in tela poliestere, filo continuo, con alette esterne a 2 fori



CODICE	NOTE	DIM. (cm) ↓ ↓ ↓
<b>8511</b>	per telai 40x11 cm	40x13

Ideale per qualsiasi tipo di superficie con grado di sporco medio



SISTEMA MOP

**SISTEMA CON ALETTE**

SISTEMA CON TASCHE

SISTEMA CON TASCHE-ALETTE

SISTEMA A STRAPPO

SISTEMA GLOBO

SISTEMA DUO FACE

ATTREZZI CON SERBATOIO

Frangia **SPEEDY** in cotone, supporto in tela poliestere, filo continuo interno e tagliato esterno, con alette esterne a 2 fori



CODICE	NOTE	DIM. (cm) ↓ ↓ ↓
<b>0C08511/M</b>	per telai 40x11 cm	40x13

Ideale per qualsiasi tipo di superficie con grado di sporco medio

Frangia **SPEEDY** in cotone, supporto in tela poliestere, filo continuo, con alette esterne a 2 fori

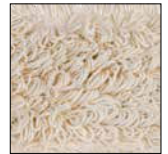

CODICE	NOTE	DIM. (cm) ↓ ↓ ↓
<b>0C08511</b>	per telai 40x11 cm	40x13

Ideale per qualsiasi tipo di superficie con grado di sporco medio

Frangia **SPEEDY RAPIDO** in microfibra, supporto in tela poliestere, filo continuo, con alette a 2 fori



CODICE	NOTE	DIM. (cm) ↓ ↓ ↓
<b>000E121D</b>	per telai 40x11 cm	40x13
<b>000E611D</b>	per telai 50x13 cm	50x16

Ideale per superfici industriali, pietre naturali, monocotture e gres con grado di sporco medio-alto

Frangia **SPEEDY RAPIDO** in microfibra colorata, supporto in tela poliestere, filo continuo, con alette a 2 fori



CODICE	NOTE	DIM. (cm) ↓ ↓ ↓
<b>0000121AA</b>	per telai 40x11 cm	40x13
<b>0000121BB</b>	per telai 40x11 cm	40x13
<b>0000121CC</b>	per telai 40x11 cm	40x13
<b>0000121FF</b>	per telai 40x11 cm	40x13

Ideale per superfici industriali, pietre naturali, monocotture e gres con grado di sporco medio-alto

Frangia **SPEEDY RAPIDO** in microfibra, supporto in tela poliestere, filo continuo, con alette esterne a 2 fori



CODICE	NOTE	DIM. (cm) ↓ ↓ ↓
<b>8516</b>	per telai 40x11 cm	40x13

Ideale per superfici industriali, pietre naturali, monocotture e gres con grado di sporco medio-alto

Frangia **SPEEDY RAPIDO** in microfibra colorata, supporto in tela poliestere, filo continuo, con alette esterne a 2 fori



CODICE	NOTE	DIM. (cm) ↓ ↓ ↓
<b>8516A</b>	per telai 40x11 cm	40x13
<b>8516B</b>	per telai 40x11 cm	40x13
<b>8516C</b>	per telai 40x11 cm	40x13
<b>8516F</b>	per telai 40x11 cm	40x13

Ideale per superfici industriali, pietre naturali, monocotture e gres con grado di sporco medio-alto

SISTEMA MOP

**SISTEMA CON ALETTE**

SISTEMA CON TASCHE

SISTEMA CON TASCHE-ALETTE

SISTEMA A STRAPPO

SISTEMA GLOBO

SISTEMA DUO FACE

ATTREZZI CON SERBATOIO

Frangia **SPEEDY TRIPLO** in microfibra, cotone e poliestere, supporto in tela poliestere, filo continuo, con alette a 2 fori



CODICE	NOTE	DIM. (cm) ↓ ↓ ↓
<b>0000122D</b>	per telai 40x11 cm	40x13
<b>0000612D</b>	per telai 50x13 cm	50x16

Ideale per qualsiasi tipo di superficie con grado di sporco medio-alto - A richiesta disponibile con bordo colorato - Contattare i nostri uffici per quantitativo minimo

Frangia **SPEEDY TRIPLO** in microfibra, cotone e poliestere, supporto in tela poliestere, filo continuo, con alette esterne a 2 fori

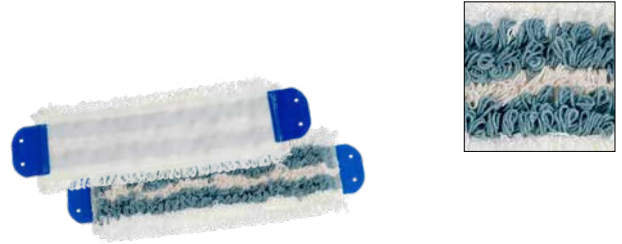

CODICE	NOTE	DIM. (cm) ↓ ↓ ↓
<b>0000FS0122D</b>	per telai 40x11 cm	40x13

Ideale per qualsiasi tipo di superficie con grado di sporco medio-alto

Frangia **SPEEDY MASTER-TUFT** in cotone, supporto in tela poliestere, tufting, filo tagliato esterno, con alette a 2 fori



CODICE	NOTE	DIM. (cm) ↓ ↓ ↓
<b>00TM0401C00</b>	per telai 40x11 cm	40x13
<b>00TM0501C00</b>	per telai 50x13 cm	50x16

Sistema di taftatura ad anello chiuso - Ideale per qualsiasi tipo di superficie con grado di sporco medio e per pulizie frequenti

Frangia **SPEEDY DREI-TUFT** in microfibra, cotone e poliestere, supporto in tela poliestere, tufting, filo tagliato esterno, con alette a 2 fori, con etichetta colour code

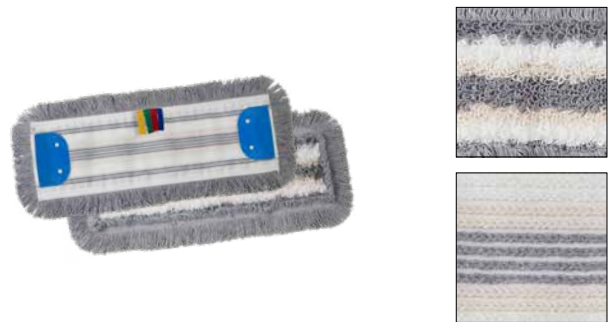

CODICE	NOTE	DIM. (cm) ↓ ↓ ↓
<b>00TM0414C00</b>	per telai 40x11 cm	40x13
<b>00TM0514C00</b>	per telai 50x13 cm	50x16

Sistema di taftatura ad anello chiuso - Ideale per qualsiasi tipo di superficie con grado di sporco alto e pulizie di fondo

Panno **SPEEDY MICRO-ACTIVA** in ultra-microfibra, supporto in tela poliestere, con alette a 2 fori, con etichetta colour code



CODICE	NOTE	DIM. (cm) ↓ ↓ ↓
<b>000EPN07012</b>	per telai 40x11 cm	40x13
<b>000EPN07032</b>	per telai 50x13 cm	50x16

Ideale per superfici industriali, monocotture, gres e legni con grado di sporco medio

Panno **SPEEDY PULI-SCRUB** in ultra-microfibra e polipropilene, supporto in tela poliestere, con alette a 2 fori, con etichetta colour code



CODICE	NOTE	DIM. (cm) ↓ ↓ ↓
<b>000EPN07011</b>	per telai 40x11 cm	40x13

Ideale per lo scrub e il lavaggio di superfici antiscivolo e cotto naturale con grado di sporco medio, caratterizzato da aderenza





SISTEMA MOP

**SISTEMA CON  
ALETTE**

SISTEMA CON  
TASCHE

SISTEMA CON  
TASCHE-ALETTE

SISTEMA A  
STRAPPO

SISTEMA GLOBO

SISTEMA DUO FACE

ATTREZZI CON  
SERBATOIO

Panno **SPEEDY PULI-BRUSH** in ultra-microfibra e polipropilene, supporto in tela poliestere, con alette a 2 fori, con etichetta colour code



CODICE	NOTE	DIM. (cm) ↓ ↓ ↓
<b>0EPN0418C00A</b>	per telai 40x11 cm	40x13
<b>0EPN0418C00B</b>	per telai 40x11 cm	40x13

Ideale per lo scrub e il lavaggio di superfici antiscivolo e cotto naturale con grado di sporco alto, caratterizzato da aderenza

Panno **SPEEDY SKILL-FUR** in microfibra a righe, supporto in tela poliestere, con alette a 2 fori, con etichetta colour code



CODICE	NOTE	DIM. (cm) ↓ ↓ ↓
<b>00PN0413C00</b>		40x13
<b>00PN0413C00E</b>		40x13

Ideale per superfici industriali, monocotture e gres con grado di sporco basso

## Telaio Click

Panno **SPEEDY ACTIVE-FUR** in microfibra e inserti in nylon, supporto in tela poliestere, con alette a 2 fori, con etichetta colour code

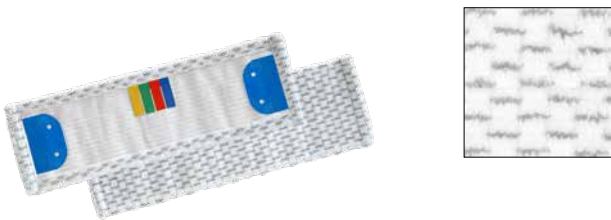

CODICE	NOTE	DIM. (cm) ↓ ↓ ↓
<b>00PN0406C00</b>		40x13

Ideale per lo scrub leggero e il lavaggio di superfici industriali, monocotture, gres e legni con grado di sporco medio

**CLICK** - telaio a pulsanti con attacco a ghiera



CODICE	NOTE	DIM. (cm) ↓ ↓ ↓
<b>5544</b>		44x11

## Frangia per Click

Frangia in poliestere e cotone, supporto in tela poliestere, filo continuo, con alette per telaio Click



CODICE	NOTE	DIM. (cm) ↓ ↓ ↓
<b>8512</b>		44

Ideale per qualsiasi tipo di superficie con grado di sporco medio

Frangia in cotone, supporto in tela poliestere, filo continuo, con alette per telaio Click



CODICE	NOTE	DIM. (cm) ↓ ↓ ↓
<b>0C08512</b>		44

Ideale per qualsiasi tipo di superficie con grado di sporco medio



SISTEMA MOP

SISTEMA CON ALETTE

**SISTEMA CON TASCHE**

SISTEMA CON TASCHE-ALETTE

SISTEMA A STRAPPO

SISTEMA GLOBO

SISTEMA DUO FACE

ATTREZZI CON SERBATOIO

Per la **disinfezione con sistema tasche** Filmop mette a disposizione una gamma di telai pieghevoli in plastica, tra i quali si distingue il telaio **Click Safe**.

Click Safe, abbinato all'apposito secchio con coperchio, elimina la necessità di toccare la frangia usata per sganciarla, evitando di conseguenza che le mani diventino veicoli inconsapevoli di batteri e virus.

La frangia dismessa viene raccolta direttamente nel sacco, l'operatore non deve quindi chinarsi continuamente per raccogliercela dal pavimento.

Click Safe permette inoltre di agganciare la frangia al telaio senza sforzo né contatto con le mani, prevenendo la contaminazione crociata.

Il telaio è progettato per l'utilizzo con la gamma completa di frange da 40 cm con tasche e con il panno monouso Mono-Tex, ideale per mantenere un alto standard d'igiene.



Tutti gli attrezzi Filmop possono essere forniti di bocchettone **Lock System**



## PROCEDURA DI UTILIZZO



## PER RIMUOVERE IL PANNO



Attaccare la frangia al telaio.



Procedere con il lavaggio del pavimento.



Inserire il telaio nel secchio con coperchio.



Sollevare il telaio per sganciare la frangia.

## Telai per frange con tasche

**CLICK SAFE** - telaio pieghevole in plastica

**CLICK SAFE** - telaio pieghevole in plastica con bocchettone ErgoSwing

**NEW**



**NEW**



CODICE	NOTE	DIM. (cm) ↓ ↓ ↓
0000TP0012AU		40x11

CODICE	NOTE	DIM. (cm) ↓ ↓ ↓
0000TP0912AU		40x11

Utilizzare con manico per sistema ErgoSwing cod. 0000AM3045 - Approfondisci ErgoSwing nella sezione dedicata ai manici



SISTEMA MOP

SISTEMA CON  
ALETTE

**SISTEMA CON  
TASCHE**

SISTEMA CON  
TASCHE-ALETTE

SISTEMA A  
STRAPPO

SISTEMA GLOBO

SISTEMA DUO FACE

ATTREZZI CON  
SERBATOIO

**CLICK SAFE** - telaio pieghevole in plastica con bocchettone Lock System

**NEW**

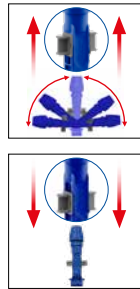

CODICE	NOTE	DIM. (cm)
0000TP0312AU		40x11

**CLICK SAFE** - telaio pieghevole in plastica con bocchettone e cono Uni-Connect e Lock System

**NEW**

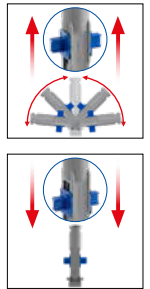

CODICE	NOTE	DIM. (cm)
0000TP1812AU		40x11

Approfondisci Uni-Connect nella sezione dedicata a vetri e superfici

**UNIKO** - telaio pieghevole in plastica con gancio ferma frangia



CODICE	NOTE	DIM. (cm)
0000TD0020AU		40x11
0000TD0010AU		50x13

**UNIKO** - telaio pieghevole in plastica con gancio ferma frangia e bocchettone ErgoSwing



CODICE	NOTE	DIM. (cm)
0000TD0920AU		40x11

Utilizzare con manico per sistema ErgoSwing cod. 0000AM3045 - Approfondisci ErgoSwing nella sezione dedicata ai manici

**UNIKO** - telaio pieghevole in plastica con gancio ferma frangia e bocchettone Lock System

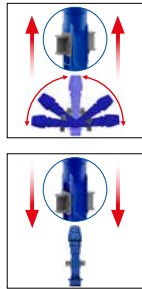

CODICE	NOTE	DIM. (cm)
0000TD0320AU		40x11

**UNIKO** - telaio pieghevole in plastica con gancio ferma frangia, bocchettone e cono Uni-Connect e Lock System

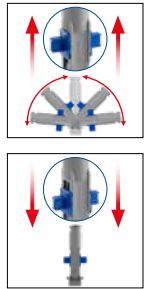
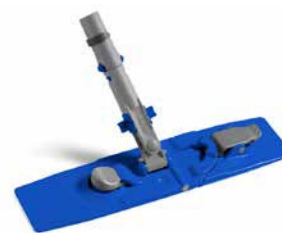

CODICE	NOTE	DIM. (cm)
0000TD1820AU		40x11

Approfondisci Uni-Connect nella sezione dedicata a vetri e superfici

Telaio pieghevole in plastica



CODICE	NOTE	DIM. (cm)
8115U	tutto grigio	42x9
8132AB		40x11
8130AB		50x13

## Frangia con tasche

Frangia in poliestere e cotone, supporto in tela poliestere, filo continuo, con tasche



CODICE	NOTE	DIM. (cm) ↓ ↓ ↓
<b>0000FD2401D</b>	per telai 40x11 cm	40x13
<b>8422</b>	per telai 40x13 cm	40x16
<b>8423</b>	per telai 50x13 cm	50x16

Ideale per qualsiasi tipo di superficie con grado di sporco medio - A richiesta disponibile con bordo colorato - Contattare i nostri uffici per quantitativo minimo

Frangia in poliestere e cotone, supporto in tela poliestere, filo continuo interno e tagliato esterno, con tasche



CODICE	NOTE	DIM. (cm) ↓ ↓ ↓
<b>0000FD2402D</b>	per telai 40x11 cm	40x13
<b>8422/M</b>	per telai 40x13 cm	40x16
<b>8423/M</b>	per telai 50x13 cm	50x16

Ideale per qualsiasi tipo di superficie con grado di sporco medio - A richiesta disponibile con bordo colorato - Contattare i nostri uffici per quantitativo minimo

Frangia in cotone, supporto in tela poliestere, filo continuo, con tasche



CODICE	NOTE	DIM. (cm) ↓ ↓ ↓
<b>0000FD1401D</b>	per telai 40x11 cm	40x13
<b>0000FD0501D</b>	per telai 50x13 cm	50x16

Ideale per qualsiasi tipo di superficie con grado di sporco medio - A richiesta disponibile con bordo colorato - Contattare i nostri uffici per quantitativo minimo

Frangia in cotone, supporto in tela poliestere, filo continuo interno e tagliato esterno, con tasche



CODICE	NOTE	DIM. (cm) ↓ ↓ ↓
<b>0000FD1402D</b>	per telai 40x11 cm	40x13
<b>0000FD0502D</b>	per telai 50x13 cm	50x16

Ideale per qualsiasi tipo di superficie con grado di sporco medio - A richiesta disponibile con bordo colorato - Contattare i nostri uffici per quantitativo minimo

**RAPIDO** - frangia in microfibra, supporto in tela poliestere, filo continuo, con tasche



CODICE	NOTE	DIM. (cm) ↓ ↓ ↓
<b>0000311D</b>	per telai 40x11 cm	40x13
<b>0000511D</b>	per telai 50x13 cm	50x16

Ideale per superfici industriali, pietre naturali, monocotture e gres con grado di sporco medio-alto

**TRIPLO** - frangia in microfibra, cotone e poliestere, supporto in tela poliestere, filo continuo, con tasche



CODICE	NOTE	DIM. (cm) ↓ ↓ ↓
<b>0000312D</b>	per telai 40x11 cm	40x13
<b>0000512D</b>	per telai 50x13 cm	50x16

Ideale per qualsiasi tipo di superficie con grado di sporco medio-alto - A richiesta disponibile con bordo colorato - Contattare i nostri uffici per quantitativo minimo



SISTEMA MOP

SISTEMA CON ALETTE

**SISTEMA CON TASCHE**

SISTEMA CON TASCHE-ALETTE

SISTEMA A STRAPPO

SISTEMA GLOBO

SISTEMA DUO FACE

ATTREZZI CON SERBATOIO

**RAPIDO** - frangia in microfibra colorata, supporto in tela poliestere, filo continuo, con tasche



CODICE	NOTE		DIM. (cm) ↓ ↓ ↓
0000311AA	per telai 40x11 cm		40x13
0000311BB	per telai 40x11 cm		40x13
0000311CC	per telai 40x11 cm		40x13
0000311FF	per telai 40x11 cm		40x13

Ideale per superfici industriali, pietre naturali, monocotture e gres con grado di sporco medio-alto

**MASTER-TUFT** - frangia in cotone, supporto in tela poliestere, tufting, filo tagliato esterno, con tasche



CODICE	NOTE	DIM. (cm) ↓ ↓ ↓
00TM0401B00	per telai 40x11 cm	40x13
00TM0501B00	per telai 50x13 cm	50x16

Sistema di taftatura ad anello chiuso - Ideale per qualsiasi tipo di superficie con grado di sporco medio e per pulizie frequenti

**DREI-TUFT** - frangia in microfibra, cotone e poliestere, supporto in tela poliestere, tufting, filo tagliato esterno, con tasche, con etichetta colour code



CODICE	NOTE	DIM. (cm) ↓ ↓ ↓
00TM0414B00	per telai 40x11 cm	40x13
00TM0514B00	per telai 50x13 cm	50x16

Sistema di taftatura ad anello chiuso - Ideale per qualsiasi tipo di superficie con grado di sporco alto e pulizie di fondo

**MICRO-ACTIVA** - panno in ultra-microfibra, supporto in tela poliestere, con tasche, con etichetta colour code

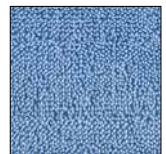

CODICE	NOTE	DIM. (cm) ↓ ↓ ↓
000EPN04012	per telai 40x11 cm	40x13
000EPN06012	per telai 50x13 cm	50x16

Ideale per superfici industriali, monocotture, gres e legni con grado di sporco medio

**PULI-SCRUB** - panno in ultra-microfibra e polipropilene, supporto in tela poliestere, con tasche, con etichetta colour code

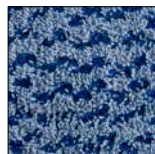

CODICE	NOTE	DIM. (cm) ↓ ↓ ↓
000EPN04011	per telai 40x11 cm	40x13

Ideale per lo scrub e il lavaggio di superfici antiscivolo e cotto naturale con grado di sporco medio, caratterizzato da aderenza

**PULI-BRUSH** - panno in ultra-microfibra e polipropilene, supporto in tela poliestere, con tasche, con etichetta colour code

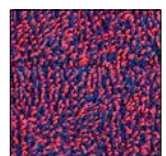
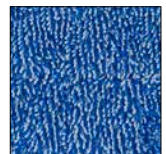

CODICE	NOTE		DIM. (cm) ↓ ↓ ↓
0EPN0418B00A	per telai 40x11 cm		40x13
0EPN0418B00B	per telai 40x11 cm		40x13

Ideale per lo scrub e il lavaggio di superfici antiscivolo e cotto naturale con grado di sporco alto, caratterizzato da aderenza



SISTEMA MOP

SISTEMA CON ALETTE

SISTEMA CON TASCHE

SISTEMA CON TASCHE-ALETTE

SISTEMA A STRAPPO

SISTEMA GLOBO

SISTEMA DUO FACE

ATTREZZI CON SERBATOIO

**ACTIVE-FUR** - panno in microfibra e inserti in nylon, supporto in tela poliestere, con tasche, con etichetta colour code



**SKILL-FUR** - panno in microfibra a righe, supporto in tela poliestere, con tasche, con etichetta colour code

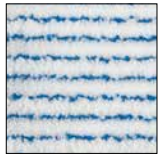

CODICE	NOTE	DIM. (cm) ↓ ↓ ↓
00PN0406B00	per telai 40x11 cm	40x13
00PN0506B00	per telai 50x13 cm	50x16

Ideale per lo scrub leggero e il lavaggio di superfici industriali, monocotture, gres e legni con grado di sporco medio

CODICE	NOTE	DIM. (cm) ↓ ↓ ↓
00PN0413B00	per telai 40x11 cm <input type="checkbox"/>	40x13
00PN0413B00E	per telai 40x11 cm <input type="checkbox"/>	40x13
00PN0513B00	per telai 50x13 cm <input type="checkbox"/>	50x16
00PN0513B00E	per telai 50x13 cm <input type="checkbox"/>	50x16

Ideale per superfici industriali, monocotture e gres con grado di sporco basso

**MONO-TEX** - panno monouso in tessuto microfibra, con tasche



CODICE	NOTE	DIM. (cm) ↓ ↓ ↓
0000PN03040	conf.: 10 sacchetti da 50 pz.	40

Ideale per superfici interne ospedaliere con grado di sporco basso - Semi usa e getta: lavabile e riutilizzabile fino a 10 volte

## Telai tasche-alette

Telaio pieghevole in plastica per frange con tasche e alette



Telaio pieghevole in plastica per frange con tasche e alette con bocchettone e cono Uni-Connect e Lock System

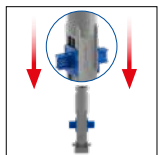
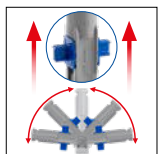

CODICE	NOTE	DIM. (cm) ↓ ↓ ↓
0000TP0004AU		40x11
0000TP0005AU		50x13

CODICE	NOTE	DIM. (cm) ↓ ↓ ↓
0000TP1804AU		40x11

Approfondisci Uni-Connect nella sezione dedicata a vetri e superfici



SISTEMA MOP

SISTEMA CON  
ALETTE

SISTEMA CON  
TASCHE

**SISTEMA CON  
TASCHE-ALETTE**

SISTEMA A  
STRAPPO

SISTEMA GLOBO

SISTEMA DUO FACE

ATTREZZI CON  
SERBATOIO

## Frangie tasche-alette

Frangia in cotone, supporto in tela poliestere, filo continuo interno e tagliato esterno, con tasche e alette



**RAPIDO** - frangia in microfibra, supporto in tela poliestere, filo continuo, con tasche e alette



CODICE	NOTE	DIM. (cm) ↓ ↓ ↓
00FM0401D00		40x13
00FM0501D00		50x16

CODICE	NOTE	DIM. (cm) ↓ ↓ ↓
00FC0402D00		40x13

Ideale per qualsiasi tipo di superficie con grado di sporco medio

Ideale per superfici industriali, pietre naturali, monocotture e gres con grado di sporco medio-alto

**MASTER-TUFT** - frangia in cotone, supporto in tela poliestere, tufting, filo tagliato esterno, con tasche e alette



**DREI-TUFT** - frangia in microfibra, cotone e poliestere, supporto in tela poliestere, tufting, filo tagliato esterno, con tasche e alette, con etichetta colour code

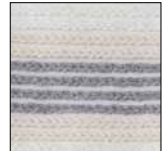

CODICE	NOTE	DIM. (cm) ↓ ↓ ↓
00TM0401D00		40x13
00TM0501D00		50x16

CODICE	NOTE	DIM. (cm) ↓ ↓ ↓
00TM0414D00		40x13
00TM0514D00		50x16

Sistema di taftatura ad anello chiuso - Ideale per qualsiasi tipo di superficie con grado di sporco medio e per pulizie frequenti

Sistema di taftatura ad anello chiuso - Ideale per qualsiasi tipo di superficie con grado di sporco alto e pulizie di fondo

**ACTIVE-FUR** - panno in microfibra e inserti in nylon, supporto in tela poliestere, con tasche e alette, con etichetta colour code



**SKILL-FUR** - panno in microfibra a righe, supporto in tela poliestere, con tasche e alette, con etichetta colour code

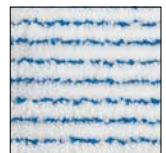

CODICE	NOTE	DIM. (cm) ↓ ↓ ↓
00PN0406D00		40x13
00PN0506D00		50x16

CODICE	NOTE	DIM. (cm) ↓ ↓ ↓
00PN0413D00	□	40x13
00PN0413D00E	■	40x13
00PN0513D00	□	50x16
00PN0513D00E	■	50x16

Ideale per lo scrub leggero e il lavaggio di superfici industriali, monocotture, gres e legni con grado di sporco medio

Ideale per superfici industriali, monocotture e gres con grado di sporco basso



SISTEMA MOP

SISTEMA CON ALETTE

SISTEMA CON TASCHE

SISTEMA CON TASCHE-ALETTE

**SISTEMA A STRAPPO**

SISTEMA GLOBO

SISTEMA DUO FACE

ATTREZZI CON SERBATOIO

LAVAGGIO PAVIMENTI

La **disinfezione con sistema a strappo** si applica utilizzando qualsiasi ricambio provvisto di supporto con sistema a strappo, abbinato all'apposito telaio in plastica o in alluminio.

Leggeri e resistenti, i telai si caratterizzano per la forma trapezoidale che consente di pulire facilmente anche le aree difficili da raggiungere e i profili piatti che assicurano un'ottima aderenza al pavimento.

Il sistema a strappo offre importanti vantaggi: una pulizia ottimale di pavimenti, pareti e battiscopa, un minor affaticamento e un risparmio di costi grazie alla possibilità di cambiare i profili senza dover sostituire l'intero attrezzo.



Tutti gli attrezzi Filmop possono essere forniti di bocchettone **Lock System**



## PROCEDURA DI UTILIZZO



Agganciare il panno al telaio direttamente nel secchio **TOP-DOWN®**.



Procedere con la disinfezione del pavimento.

## PER RIMUOVERE IL PANNO



Tenere fermo il panno con i piedi e sollevare il telaio.



Gettare il panno nell'apposito sacco raccolta.



**Snodo sbloccato:** pulizia pavimenti



**Snodo bloccato:** pulizia pareti e soffitti



## Attrezzi con sistema a strappo

Attrezzo per panni con profili per sistema a strappo larghi 2,5 cm



CODICE	NOTE	DIM. (cm) ↓ ↓ ↓
5263A		30
5259A		40
5260A		60

Attrezzo per panni con profili per sistema a strappo larghi 2,5 cm, con bocchettone Lock System

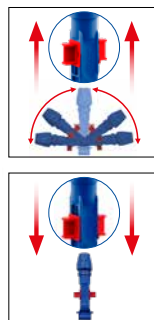

CODICE	NOTE	DIM. (cm) ↓ ↓ ↓
5359A		40
5360A		60

Attrezzo per panni con profili per sistema a strappo larghi 2,5 cm, con bocchettone ErgoSwing



CODICE	NOTE	DIM. (cm) ↓ ↓ ↓
5959A		40
5960A		60

Utilizzare con manico per sistema ErgoSwing cod. 0000AM3045 - Approfondisci ErgoSwing nella sezione dedicata ai manici





SISTEMA MOP

SISTEMA CON  
ALETTE

SISTEMA CON  
TASCHE

SISTEMA CON  
TASCHE-ALETTE

**SISTEMA A  
STRAPPO**

SISTEMA GLOBO

SISTEMA DUO FACE

ATTREZZI CON  
SERBATOIO

Attrezzo per panni con profili per sistema a strappo larghi 2,5 cm, con bocchettone e cono Uni-Connect e Lock System

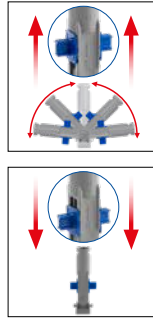
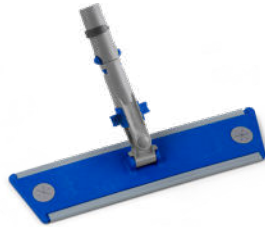

CODICE	NOTE	DIM. (cm) ↓ ↓ ↓
0000TP1815A		40
0000TP1816A		60

Approfondisci Uni-Connect nella sezione dedicata a vetri e superfici

Attrezzo per panni con profili per sistema a strappo larghi 1,5 cm



CODICE	NOTE	DIM. (cm) ↓ ↓ ↓
5278A		80
5279A		100

Telaio in alluminio con profili per sistema a strappo



CODICE	NOTE	DIM. (cm) ↓ ↓ ↓
0000TA0030A		30
0000TA0040A		40
0000TA0060A		60

Telaio in alluminio con profili per sistema a strappo, con bocchettone Lock System

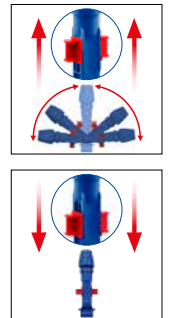
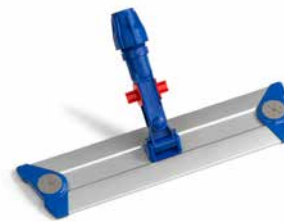

CODICE	NOTE	DIM. (cm) ↓ ↓ ↓
0000TA0340A		40
0000TA0360A		60

Telaio in alluminio con profili per sistema a strappo, con bocchettone ErgoSwing

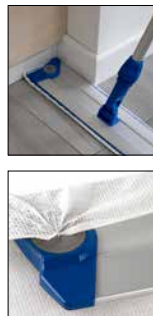

CODICE	NOTE	DIM. (cm) ↓ ↓ ↓
0000TA0940A		40
0000TA0960A		60

Utilizzare con manico per sistema ErgoSwing cod. 0000AM3045 - Approfondisci ErgoSwing nella sezione dedicata ai manici

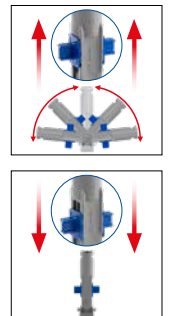

CODICE	NOTE	DIM. (cm) ↓ ↓ ↓
0000TA1840A		40
0000TA1860A		60

Approfondisci Uni-Connect nella sezione dedicata a vetri e superfici

## Componenti per attrezzi con sistema a strappo

Bocchettone in plastica con snodo



CODICE	NOTE
4008A	

Bocchettone in plastica Lock System



CODICE	NOTE
4028AB	

Disco fermapanno tondo



CODICE	NOTE
60062U	

Ricambio profilo per sistema a strappo  
attrezzi in plastica



CODICE	NOTE
P191085U	per attrezzo 30 cm parte lunga (23,3 cm)
P191077U	per attrezzo 30 cm parte corta (20 cm)
P191068U	per attrezzo 40 cm parte lunga (35,4 cm)
P191069U	per attrezzo 40 cm parte corta (32 cm)
P191071U	per attrezzo 60 cm parte lunga (52,2 cm)
P191070U	per attrezzo 60 cm parte corta (48,6 cm)

Ricambio profilo per sistema a strappo  
attrezzi in alluminio



CODICE	NOTE
P191105H	per attrezzo 30 cm parte lunga (23,2 cm)
P191104H	per attrezzo 30 cm parte corta (21 cm)
P191107H	per attrezzo 40 cm parte lunga (33,1 cm)
P191106H	per attrezzo 40 cm parte corta (31 cm)
P191109H	per attrezzo 60 cm parte lunga (52,2 cm)
P191108H	per attrezzo 60 cm parte corta (50,6 cm)

## Frangie per sistema a strappo

Frangia in poliestere e cotone, filo tagliato, con supporto per sistema a strappo



CODICE	NOTE	DIM. (cm)
5803		40x10
5807		60x10

Ideale per qualsiasi tipo di superficie con grado di sporco medio

Frangia in cotone, filo continuo, con supporto per sistema a strappo



CODICE	NOTE	DIM. (cm)
0000204A		40x10
0000205A		60x10

Ideale per qualsiasi tipo di superficie con grado di sporco medio

**TRIPLO** - frangia in microfibra, cotone e poliestere, filo continuo, con supporto per sistema a strappo



CODICE	NOTE	DIM. (cm)
0000264A		40x10
0000265A		60x10

Ideale per qualsiasi tipo di superficie con grado di sporco medio-alto

**TWIST TUFT** - frangia in microfibra a cordoncino, supporto in tela poliestere, tufting, filo continuo, con sistema a strappo, con etichetta colour code



CODICE	NOTE	DIM. (cm)
0ETC0419A00DD		40x13

Ideale per qualsiasi tipo di pavimento, sia continuo sia piastrellato con fughe, con grado di sporco medio-alto



SISTEMA MOP

SISTEMA CON  
ALETTE

SISTEMA CON  
TASCHE

SISTEMA CON  
TASCHE-ALETTE

**SISTEMA A  
STRAPPO**

SISTEMA GLOBO

SISTEMA DUO FACE

ATTREZZI CON  
SERBATOIO

**RAPIDO SUPER EXTRA** - frangia in microfibra bianca ad alta prestazione, filo continuo, con supporto per sistema a strappo colorato

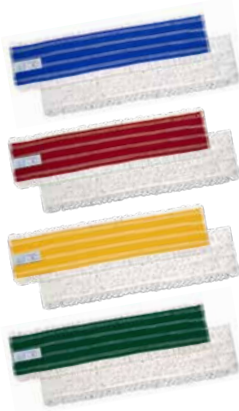

**RAPIDO SUPER EXTRA** - frangia in microfibra bianca ad alta prestazione per grandi superfici, filo continuo, con supporto per sistema a strappo



CODICE	NOTE	DIM. (cm) ↓ ↓ ↓
00PN0323A00DA		30x10
00PN0423A00DA		40x10
00PN0423A00DB		40x10
00PN0423A00DC		40x10
00PN0423A00DF		40x10
00PN0623A00DA		60x10

Ideale per superfici industriali, pietre naturali, monocotture e gres con grado di sporco medio-alto

CODICE	NOTE	DIM. (cm) ↓ ↓ ↓
00PN0823A00DA	per telai cod. 5201/28 e attrezzi cod. 5278	80x10
00PN1023A00DA	per telai cod. 5201/21 e attrezzi cod. 5279	100x10

Ideale per superfici industriali, pietre naturali, monocotture e gres con grado di sporco medio-alto

**RAPIDO SUPER** - frangia in microfibra bianca ad alta prestazione, filo continuo, con supporto per sistema a strappo colorato



**RAPIDO** - frangia in microfibra colorata, filo continuo, con supporto per sistema a strappo colorato



CODICE	NOTE	DIM. (cm) ↓ ↓ ↓
00PN0309A00DA		30x10
00PN0309A00DB		30x10
00PN0309A00DC		30x10
00PN0309A00DF		30x10
00PN0409A00DA		40x10
00PN0409A00DB		40x10
00PN0409A00DC		40x10
00PN0409A00DF		40x10
00PN0609A00DA		60x10
00PN0609A00DB		60x10
00PN0609A00DC		60x10
00PN0609A00DF		60x10

Ideale per qualsiasi tipo di superficie con grado di sporco medio-alto

CODICE	NOTE	DIM. (cm) ↓ ↓ ↓
0000214AA		40x10
0000214BB		40x10
0000214CC		40x10
0000214FF		40x10

Ideale per superfici industriali, pietre naturali, monocotture e gres con grado di sporco medio-alto

SISTEMA MOP

SISTEMA CON  
ALETTE

SISTEMA CON  
TASCHE

SISTEMA CON  
TASCHE-ALETTE

**SISTEMA A  
STRAPPO**

SISTEMA GLOBO

SISTEMA DUO FACE

ATTREZZI CON  
SERBATOIO

**DUETTO** - panno in microfibra con sistema a strappo, con etichetta colour code

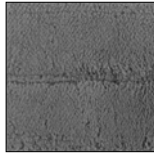
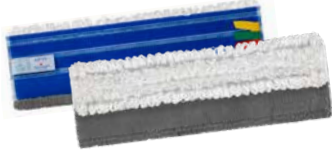

CODICE	NOTE	DIM. (cm) ↓ ↓ ↓
0EPN0426A00		40

Ideale per lo spolvero e il lavaggio di superfici industriali, pietre naturali, monocotture e gres con grado di sporco medio-alto

**MICRO-ACTIVA** - panno in ultra-microfibra con sistema a strappo, con etichetta colour code

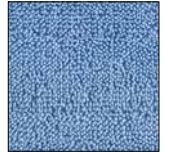

CODICE	NOTE	DIM. (cm) ↓ ↓ ↓
000EPN02012		30
000EPN03012		40
000EPN03022		60

Ideale per superfici industriali, monocotture, gres e legni con grado di sporco medio

**PULI-SCRUB** - panno in ultra-microfibra e polipropilene con sistema a strappo, con etichetta colour code

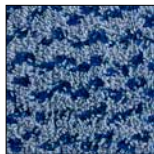
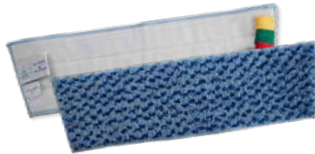

CODICE	NOTE	DIM. (cm) ↓ ↓ ↓
000EPN02011		30
000EPN03011		40
000EPN03021		60

Ideale per lo scrub e il lavaggio di superfici antiscivolo e cotto naturale con grado di sporco medio, caratterizzato da aderenza

**PULI-SCRUB PLUS** - panno in ultra-microfibra e polipropilene ad alta assorbenza con sistema a strappo, con etichetta colour code

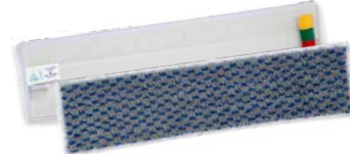

CODICE	NOTE	DIM. (cm) ↓ ↓ ↓
0EPN0425A00E	per telaio 40x11 cm	40x13

Ideale per lo scrub e il lavaggio di superfici antiscivolo e cotto naturale con grado di sporco medio-alto, caratterizzato da aderenza

**PULI-BRUSH** - panno in ultra-microfibra e polipropilene con sistema a strappo, con etichetta colour code

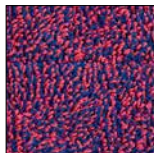
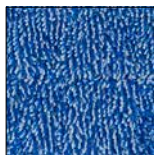

CODICE	NOTE	DIM. (cm) ↓ ↓ ↓
0EPN0418A00A		40
0EPN0418A00B		40

Ideale per lo scrub e il lavaggio di superfici antiscivolo e cotto naturale con grado di sporco alto, caratterizzato da aderenza

**SMART-FUR** - panno bordato in microfibra con sistema a strappo, con etichetta colour code

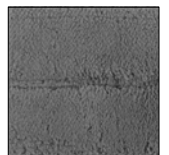

CODICE	NOTE	DIM. (cm) ↓ ↓ ↓
00PN0403H00		40
00PN0403H00E		40
00PN0603H00		60
00PN0603H00E		60
00PN0803H00		80
00PN0803H00E		80
00PN1003H00		100
00PN1003H00E		100

Ideale per qualsiasi tipo di superficie con grado di sporco medio - La bordatura anti-urto garantisce una maggiore protezione per battiscopa e pareti



SISTEMA MOP

SISTEMA CON  
ALETTE

SISTEMA CON  
TASCHE

SISTEMA CON  
TASCHE-ALETTE

**SISTEMA A  
STRAPPO**

SISTEMA GLOBO

SISTEMA DUO FACE

ATTREZZI CON  
SERBATOIO

Spazzola in gomma con impugnatura in plastica



**ACTIVE-FUR** - panno bordato in microfibra e inserti in nylon con sistema a strappo, con etichetta colour code

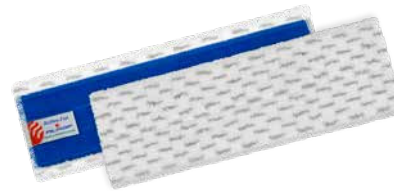

CODICE	NOTE	DIM. (cm) ↓ ↓ ↓
<b>8112</b>		16x5,3x9

Ideale per la manutenzione dei panni Smart-Fur

CODICE	NOTE	DIM. (cm) ↓ ↓ ↓
<b>00PN0406H00</b>		40
<b>00PN0606H00</b>		60

Ideale per lo scrub leggero e il lavaggio di superfici industriali, monocotture, gres e legni con grado di sporco medio. La bordatura anti-urto garantisce una maggiore protezione per battiscopa e pareti.

**SKILL-FUR** - panno bordato in microfibra a righe, con sistema a strappo, con etichetta colour code

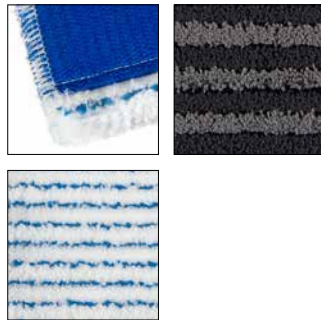

CODICE	NOTE	DIM. (cm) ↓ ↓ ↓
<b>00PN0413H00</b>		40
<b>00PN0413H00E</b>		40
<b>00PN0613H00</b>		60
<b>00PN0613H00E</b>		60

Ideale per pavimenti industriali, monocotture e gres con grado di sporco basso - La bordatura anti-urto garantisce una maggiore protezione per battiscopa e pareti

**MONO-TEX** - panno monouso in tessuto microfibra, per sistema a strappo



CODICE	NOTE	DIM. (cm) ↓ ↓ ↓
<b>0000PN02040</b>	conf.: 10 sacchetti da 50 pz.	42x14

Ideale per superfici interne ospedaliere con grado di sporco basso - Semi usa e getta: lavabile e riutilizzabile fino a 10 volte

**MONO-TNT** - panno monouso in TNT, per sistema a strappo



CODICE	NOTE	DIM. (cm) ↓ ↓ ↓
<b>00PU0415A00</b>	conf.: 10 sacchetti da 25 pz.	40

Ideale per superfici interne ospedaliere con grado di sporco basso

Pad per attrezzi con sistema a strappo



CODICE	NOTE	DIM. (cm) ↓ ↓ ↓
<b>8134</b>		42x9,5

Da utilizzare con telai a strappo e panni monouso

## Attrezzi con Microplast

Attrezzo per panni con profili **MICROPLAST**, con bocchettone Lock System

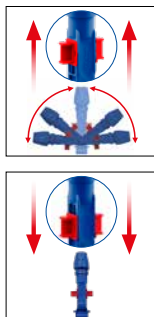

CODICE	NOTE	DIM. (cm)
5364A		40

Attrezzo per panni con profili **MICROPLAST**, con bocchettone e cono Uni-Connect e Lock System

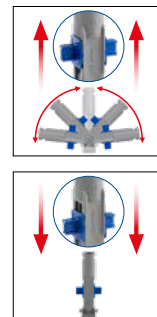

CODICE	NOTE	DIM. (cm)
0000TP1814A		40

Approfondisci Uni-Connect nella sezione dedicata a vetri e superfici

Attrezzo per panni con profili **MICROPLAST**



CODICE	NOTE	DIM. (cm)
5264A		40

**MONO-TEX** - panno monouso in tessuto microfibra, per sistema a strappo



CODICE	NOTE	DIM. (cm)
0000PN02040	conf.: 10 sacchetti da 50 pz.	42x14

Ideale per superfici interne ospedaliere con grado di sporco basso - Semi usa e getta: lavabile e riutilizzabile fino a 10 volte

**MONO-TNT** - panno monouso in TNT, per sistema a strappo



CODICE	NOTE	DIM. (cm)
00PU0415A00	conf.: 10 sacchetti da 25 pz.	40

Ideale per superfici interne ospedaliere con grado di sporco basso

Pad per attrezzi con sistema a strappo



CODICE	NOTE	DIM. (cm)
8134		42x9,5

Da utilizzare con telai a strappo e panni monouso

## Componenti per attrezzi con Microplast

Bocchettone in plastica con snodo



CODICE	NOTE
4008A	

Bocchettone in plastica Lock System



CODICE	NOTE
4028AB	

Ricambio profilo **MICROPLAST**



CODICE	NOTE
P291050H	parte corta (31,7 cm)
P291051H	parte lunga (35,3 cm)



SISTEMA MOP

SISTEMA CON  
ALETTE

SISTEMA CON  
TASCHE

SISTEMA CON  
TASCHE-ALETTE

SISTEMA A  
STRAPPO

**SISTEMA GLOBO**

SISTEMA DUO FACE

ATTREZZI CON  
SERBATOIO

## Pulizia senza confini all-in-one

Filmop ha realizzato un sistema che supera i limiti sia geografici sia legati alle consuetudini che caratterizzano il mondo della pulizia: **Globo** è il primo e unico **sistema di lavaggio universale** che può essere usato come qualsiasi sistema tradizionale, ottenendo risultati superiori in termini di prestazioni, igiene ed ergonomia.

Si adatta alle necessità degli operatori che possono continuare a lavorare con il metodo preferito (sistema a strappo, tasche, alette, tasche-alette), con il vantaggio di avere un unico sistema **più ergonomico, igienico e pratico**.

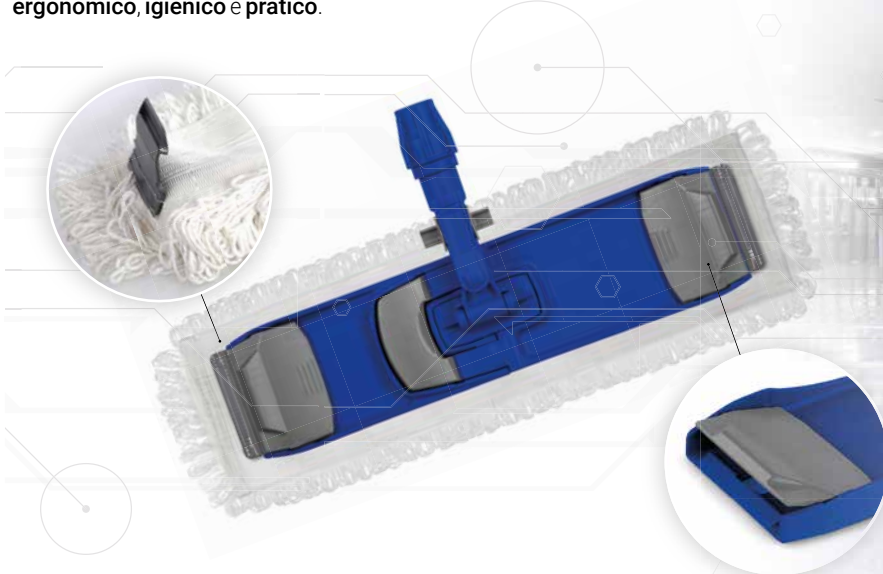

Il sistema Globo, composto da **telaio pieghevole** e **panno con micro alette**, è progettato per **facilitare le operazioni di pulizia assicurando la massima igiene**:

- **Rende le operazioni di fissaggio e sgancio del panno rapide e facili**, ottimizzando il processo di pulizia e assicurando un notevole risparmio di tempo e sforzi in confronto ai sistemi tradizionali.
- **Sistema 100% touch-free**: l'aggancio e lo sgancio del panno dal telaio avviene **senza alcun contatto** con le mani, **abbattendo il rischio di contaminazione crociata**.
- **Previene l'affaticamento**: l'operatore lavora sempre in condizioni di massima ergonomia, il sistema permette infatti di evitare piegamenti continui e posture non adeguate durante le operazioni di pulizia.
- Può essere utilizzato con qualsiasi sistema di lavaggio: **impregnazione on demand, pre-impregnazione** o con un **tradizionale sistema di strizzatura**, assicurando in ogni caso elevate prestazioni.

Sistema a strappo  
Sistema con tasche



Sistema con tasche-alette



Sistema con alette



## Telai Globo

Telaio **GLOBO** - telaio pieghevole in plastica



CODICE	NOTE	DIM. (cm) ↓ ↓ ↓
0000TP0009AU		40x11

Telaio **GLOBO** - telaio pieghevole in plastica con bocchettone Lock System

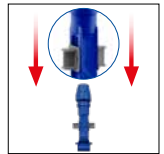
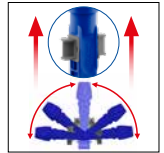

CODICE	NOTE	DIM. (cm) ↓ ↓ ↓
0000TP0309AU		40x11

Telaio **GLOBO** - telaio pieghevole in plastica con bocchettone ErgoSwing



CODICE	NOTE	DIM. (cm) ↓ ↓ ↓
0000TP0909AU		40x11

Utilizzare con manico per sistema ErgoSwing cod. 0000AM3045 - Approfondisci ErgoSwing nella sezione dedicata ai manici

Telaio **GLOBO** - telaio pieghevole in plastica con bocchettone e cono Uni-Connect e Lock System

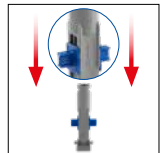
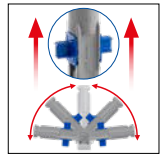

CODICE	NOTE	DIM. (cm) ↓ ↓ ↓
0000TP1809AU		40x11

Approfondisci Uni-Connect nella sezione dedicata a vetri e superfici

## Franghe Globo

Frangia **GLOBO COTTON** in cotone, supporto in tela poliestere, filo continuo interno e tagliato esterno, con micro alette



CODICE	NOTE	DIM. (cm) ↓ ↓ ↓
00FM0401K00		40x13

Ideale per qualsiasi tipo di superficie con grado di sporco medio

Frangia **GLOBO TRIPLO** in microfibra, cotone e poliestere, supporto in tela poliestere, filo continuo, con micro alette, con etichetta colour code



CODICE	NOTE	DIM. (cm) ↓ ↓ ↓
00FC0417K00		40x13

Ideale per qualsiasi tipo di superficie con grado di sporco medio-alto





SISTEMA MOP

SISTEMA CON  
ALETTE

SISTEMA CON  
TASCHE

SISTEMA CON  
TASCHE-ALETTE

SISTEMA A  
STRAPPO

**SISTEMA GLOBO**

SISTEMA DUO FACE

ATTREZZI CON  
SERBATOIO

Frangia **GLOBO RAPIDO** in microfibra, supporto in tela poliestere, filo continuo, con micro alette, con etichetta colour code



Panno **GLOBO MICRO-ACTIVA** in ultra-microfibra, supporto in tela poliestere, con micro alette, con etichetta colour code

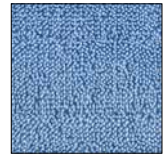

CODICE	NOTE	DIM. (cm) ↓ ↓ ↓
00FC0402K00		40x13

Ideale per superfici industriali, pietre naturali, monocotture e gres con grado di sporco medio-alto

CODICE	NOTE	DIM. (cm) ↓ ↓ ↓
00EPN0404K00		40x13

Ideale per superfici industriali, monocotture, gres e legni con grado di sporco medio

Panno **GLOBO PULI-SCRUB** in ultra-microfibra e polipropilene, supporto in tela poliestere, con micro alette, con etichetta colour code

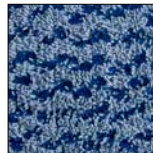

Panno **GLOBO PULI-BRUSH** in ultra-microfibra e polipropilene, supporto in tela poliestere, con micro alette, con etichetta colour code

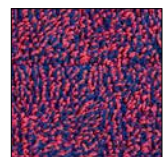
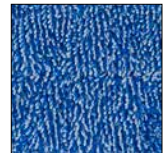

CODICE	NOTE	DIM. (cm) ↓ ↓ ↓
00EPN0412K00		40x13

Ideale per lo scrub e il lavaggio di superfici antiscivolo e cotto naturale con grado di sporco medio, caratterizzato da aderenza

CODICE	NOTE	DIM. (cm) ↓ ↓ ↓
00EPN0418K00A		40x13
00EPN0418K00B		40x13

Ideale per lo scrub e il lavaggio di superfici antiscivolo e cotto naturale con grado di sporco alto, caratterizzato da aderenza

Panno **GLOBO ACTIVE-FUR** in microfibra e inserti in nylon, supporto in tela poliestere, con micro alette, con etichetta colour code

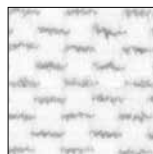

Panno **GLOBO SKILL-FUR** in microfibra a righe, supporto in tela poliestere, con micro alette, con etichetta colour code

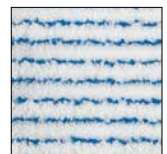

CODICE	NOTE	DIM. (cm) ↓ ↓ ↓
00PN0406K00		40x13

Ideale per lo scrub leggero e il lavaggio di superfici industriali, monocotture, gres e legni con grado di sporco medio

CODICE	NOTE	DIM. (cm) ↓ ↓ ↓
00PN0413K00		40x13
00PN0413K00E		40x13

Ideale per superfici industriali, monocotture e gres con grado di sporco basso

## Gira e raddoppia il volto del pulito!

# DUO FACE

**Duo Face** è l'innovativo sistema combinato (telaio + panni) ideato da Filmop per semplificare e ottimizzare la pulizia dei pavimenti e delle superfici verticali.

Il **telaio reversibile** e la **gamma di panni fronte-retro** permettono con un unico sistema di **raddoppiare l'efficacia** delle operazioni di pulizia.

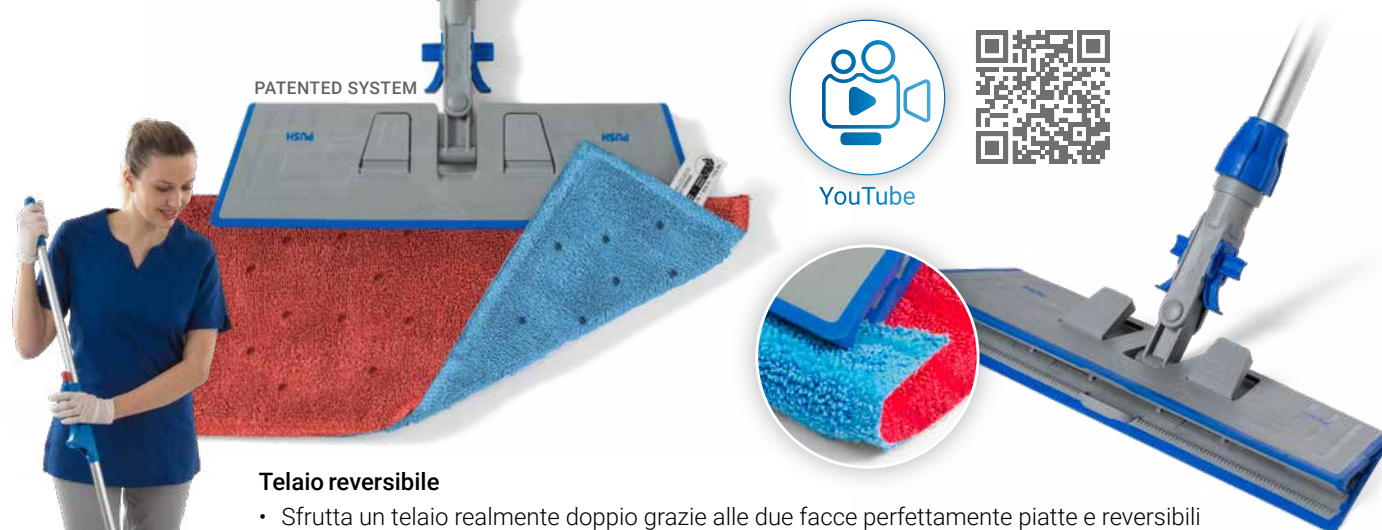

### Telaio reversibile

- Sfrutta un telaio realmente doppio grazie alle due facce perfettamente piatte e reversibili
- Fissa il panno al telaio con 2 semplici click: il rilievo centrale permette di inserire il panno nella posizione corretta, la dentatura seghettata assicura un aggancio stabile a prova di slittamento
- Evita il contatto delle mani con il panno grazie ai comandi a pedale
- Pulisci con facilità anche le superfici verticali grazie alla tecnologia Lock System
- Non sprecare le tue forze: lo snodo centrale distribuisce uniformemente la pressione su tutta la superficie del telaio

### Panni fronte-retro

I due lati del panno sono composti al 100% di superficie pulente, uniti tramite una speciale saldatura a ultrasuoni che li rende **più resistenti** grazie alla totale assenza di cuciture e **più igienici** per l'assenza di tasche e rientranze dove si accumulerebbero inevitabilmente sporco e batteri.

I panni Duo Face sono **perfettamente reversibili**:

- **Gira il panno e raddoppia i m<sup>2</sup> di superficie:** utilizza il primo lato, gira e continua con il secondo. 1 panno tradizionale pulisce circa 25 m<sup>2</sup>, 1 panno Duo Face: 50 m<sup>2</sup>.
- **Gira il panno e raddoppia le operazioni:** lava, gira e asciuga! I panni Duo Face BARRIER sono infatti provvisti a loro interno di una speciale **membrana impermeabile** che isola le due superfici pulenti. Finalmente asciutto e bagnato convivono insieme in un unico panno.

### Ultra-microfibre Duo Face

I panni Duo Face sono frutto di un'accurata progettazione che ha impegnato a lungo il dipartimento R&D di Filmop per poter raggiungere l'eccellenza del risultato finale: una gamma di panni fronte-retro in grado di rispondere alle più diverse esigenze di pulizia, realizzati con **speciali microfibre completamente Made in Italy** e di primissima qualità.

Le microfibre Duo Face garantiscono il massimo delle prestazioni in termini di **raccolta dello sporco, rilascio dei residui** in fase di lavaggio, **scorrevolezza, qualità** del risultato finale di pulizia, **resistenza e durata nel tempo**.

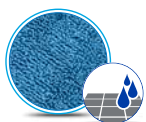

**WASH BASIC:**  
lavaggio standard

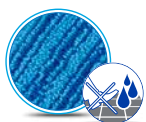

**WASH SAFE E SAFE:**  
lavaggio antiscivolo

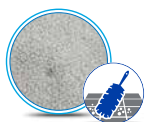

**DUST:**  
spolveratura a secco

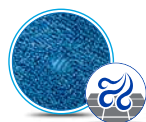

**DRY:**  
asciugatura

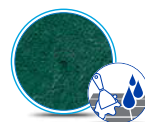

**SCRUBLY:**  
abrasione

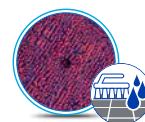

**WASH BRUSH E BRUSH:**  
rimozione sporco aderente



SISTEMA MOP

SISTEMA CON  
ALETTE

SISTEMA CON  
TASCHE

SISTEMA CON  
TASCHE-ALETTE

SISTEMA A  
STRAPPO

SISTEMA GLOBO

**SISTEMA DUO FACE**

ATTREZZI CON  
SERBATOIO

## Telai Duo Face

**DUO FACE** - telaio in plastica reversibile con bocchettone Lock System



CODICE	NOTE	DIM. (cm) ↓ ↓ ↓
0000TP0303U		40x10,5

## Panni Duo Face

**DUO FACE WASH BASIC** - panno fronteretro in ultra-microfibra, lavaggio standard



CODICE	NOTE	DIM. (cm) ↓ ↓ ↓
0EPD04L0L00AA		46x19,5
0EPD04L0L00AB		46x19,5
0EPD04L0L00BB		46x19,5
0EPD04L0L00CC		46x19,5
0EPD04L0L00FF		46x19,5

Ideale per superfici industriali, monocotture, gres e legni con grado di sporco medio

**DUO FACE WASH SAFE** - panno fronteretro in microfibra, lavaggio antiscivolo

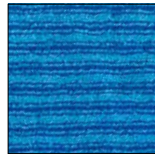

CODICE	NOTE	DIM. (cm) ↓ ↓ ↓
00PD04L1L10AA		46x19,5

Ideale per superfici antiscivolo con grado di sporco medio e con sporco aderente

**DUO FACE DUST** - panno fronteretro in ultra-microfibra, spolveratura a secco

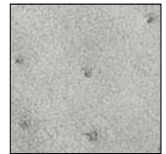

CODICE	NOTE	DIM. (cm) ↓ ↓ ↓
00PD04S0S00EE		46x19,5

**DUO FACE WASH BASIC / SCRUBLY** - panno fronteretro in microfibra, lavaggio standard-abrasione

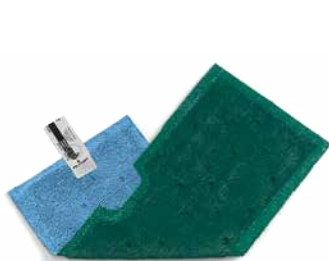

CODICE	NOTE	DIM. (cm) ↓ ↓ ↓
00PD04L0L30AF		46x19,5
00PD04L0L30BF		46x19,5

Ideale per superfici industriali, monocotture e gres lato Wash Basic e superfici antiscivolo lato Scrubly, con grado di sporco medio e con sporco aderente

**DUO FACE WASH BASIC / SAFE** - panno fronteretro in microfibra, lavaggio standard-antiscivolo



CODICE	NOTE	DIM. (cm) ↓ ↓ ↓
00PD04L0L10AA		46x19,5
00PD04L0L10AB		46x19,5

Ideale per superfici industriali, monocotture e gres lato Wash Basic e superfici antiscivolo lato Safe, con grado di sporco medio e con sporco aderente



SISTEMA MOP

SISTEMA CON  
ALETTE

SISTEMA CON  
TASCHE

SISTEMA CON  
TASCHE-ALETTE

SISTEMA A  
STRAPPO

SISTEMA GLOBO

**SISTEMA DUO FACE**

ATTREZZI CON  
SERBATOIO

**DUO FACE WASH BRUSH** - panno fronteretro in ultra-microfibra, lavaggio antiscivolo



CODICE	NOTE	DIM. (cm)
0EPD04L5L50AA		46x19,5 ↓↓↓
0EPD04L5L50BB		46x19,5

Ideale per lo scrub e il lavaggio di superfici antiscivolo e cotto naturale con grado di sporco alto, caratterizzato da aderenza

**DUO FACE WASH BASIC / BRUSH** - panno fronteretro in ultra-microfibra, lavaggio standard-antiscivolo

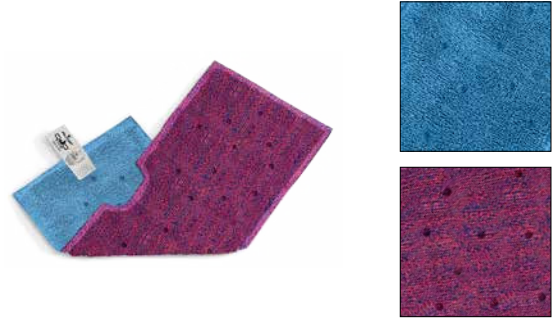

CODICE	NOTE	DIM. (cm)
0EPD04L0L50AA		46x19,5 ↓↓↓
0EPD04L0L50AB		46x19,5

Ideale per superfici industriali, monocotture e gres lato Wash Basic e per lo scrub e superfici antiscivolo e cotto naturale lato Brush con grado di sporco alto, caratterizzato da aderenza

**DUO FACE WASH BASIC / DRY BARRIER** - panno fronteretro in microfibra, lavaggio standard-asciugatura, con membrana impermeabile

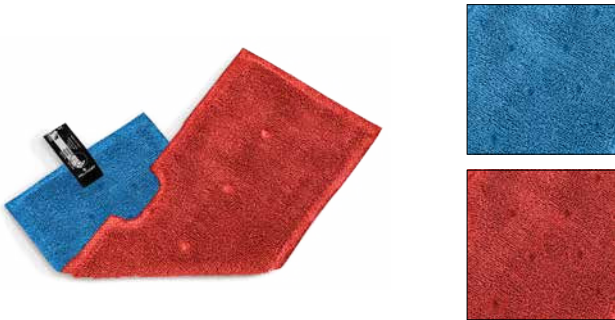

CODICE	NOTE	DIM. (cm)
0OPD04L0A01AA		46x19,5 ↓↓↓
0OPD04L0A01AB		46x19,5

Ideale per superfici industriali, monocotture, gres e legni con grado di sporco medio



SISTEMA MOP

SISTEMA CON  
ALETTE

SISTEMA CON  
TASCHE

SISTEMA CON  
TASCHE-ALETTE

SISTEMA A  
STRAPPO

SISTEMA GLOBO

SISTEMA DUO FACE

ATTREZZI CON  
SERBATOIO

**Unilav** è un attrezzo per il lavaggio e/o disinfezione in ambienti medio-piccoli, quali scale, uffici, bar, piccoli negozi, con grado di sporco medio. Il sistema è sempre pronto all'uso, quindi particolarmente indicato per i casi di pronto intervento. Utilizzato con i panni in microfibra o con panni monouso, garantisce un'ottima resa. È semplice e veloce da utilizzare e consente di lavorare in perfetta ergonomia.



Il flacone ricaricabile è disponibile nelle capacità da 650 e 1000 ml e in varianti codice colore: rosso, blu, verde e giallo.

La manopola consente di regolare la fuoriuscita del liquido, a flusso continuo o a intermittenza.



A completamento del sistema, Filmop propone il **Kit Unilav** che permette all'operatore di avere con sé, durante le operazioni di pulizia, tutto il materiale necessario, riuscendo così ad ottimizzare i tempi di lavoro.

L'attrezzo **Sanety** è dotato di una particolare piastra dalla superficie forata, che permette di distribuire il liquido in modo uniforme, evitando così sprechi di prodotto.

## FASE DI PREPARAZIONE

## FASE DI UTILIZZO

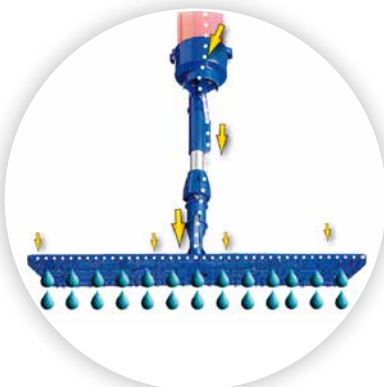

Sollevere il tappo e agganciarlo.



Riempire il serbatoio.



Premere e rilasciare il pomello per una fuoriuscita ad intermittenza; premere e ruotare il pomello per una fuoriuscita continua.



Il guscio in gomma inserito sul pomello dell'attrezzo evita l'annidarsi di sporco e germi nel foro e garantisce un appoggio più stabile alle pareti.



SISTEMA MOP

SISTEMA CON  
ALETTE

SISTEMA CON  
TASCHE

SISTEMA CON  
TASCHE-ALETTE

SISTEMA A  
STRAPPO

SISTEMA GLOBO

SISTEMA DUO FACE

ATTREZZI CON  
SERBATOIO

## Pulizia semplice, veloce ed efficace

### DROP

Drop è un **sistema professionale per la pulizia dei pavimenti** completo di manico dosatore con capacità 500 ml, telaio in alluminio e panno in microfibra Skill-Fur.

Leggero, pratico e facile da usare, è particolarmente indicato per la pulizia in **ambienti medio-piccoli** ed è ottimale in tutte le situazioni in cui è richiesto un **intervento rapido e tempestivo**.

Il sistema si caratterizza per un **design curato nei minimi dettagli** che garantisce massima praticità, rapidità e sicurezza:

- **Intuitivo, leggero e maneggevole**, riduce gli sforzi dell'operatore e i tempi delle operazioni
- Consente di **dosare la soluzione detergente** in base alla superficie e al grado di sporco
- **Evita la fuoriuscita di soluzione detergente** grazie al doppio blocco di sicurezza che agisce su pulsante e serbatoio
- La caratteristica compattezza permette di **pulire agevolmente anche le zone più difficili da raggiungere**
- Le dimensioni ridotte consentono di **riporlo comodamente nei ripostigli più piccoli** a lavoro ultimato



### ERGODROP

## ErgoDrop

ErgoDrop unisce i vantaggi del sistema professionale Drop con quelli dell'innovativo sistema ergonomico ErgoSwing, assicurando il **massimo risultato con il minimo sforzo**.

ErgoDrop è **progettato per prevenire l'insorgenza di malattie professionali**: la rotazione a 360° delle impugnature e il design ergonomico del bocchettone del telaio garantiscono la tutela della salute e del benessere dell'operatore.

- **Non costringe l'operatore ad assumere posizioni scomode o asimmetriche**: facilita il movimento a S, assicurando il mantenimento costante di una postura corretta durante le operazioni di pulizia.
- **Non obbliga l'operatore a effettuare movimenti estremi del polso**: riduce notevolmente i movimenti di flessione ed estensione del polso rispetto ai sistemi tradizionali, prevenendo l'affaticamento.



YouTube





SISTEMA MOP

SISTEMA CON  
ALETTE

SISTEMA CON  
TASCHE

SISTEMA CON  
TASCHE-ALETTE

SISTEMA A  
STRAPPO

SISTEMA GLOBO

SISTEMA DUO FACE

**ATTREZZI CON  
SERBATOIO**

## Unilav Side Grip

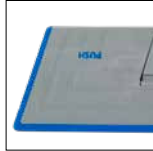

**UNILAV SIDE GRIP** - attrezzo per la disinfezione con flacone 650 ml e piastra Duo Face



CODICE	NOTE
0000TD0120A	

**UNILAV SIDE GRIP** - attrezzo con flacone 650 ml e piastra con profili per sistema a strappo



CODICE	NOTE
0000TD0151A	con piastra da 40 cm 
0000TD0151U	con piastra da 40 cm 
0000TD0161A	con piastra da 60 cm 

**UNILAV SIDE GRIP** - attrezzo per la disinfezione con flacone 650 ml e telaio 40 cm con profili Microplast



CODICE	NOTE
0000TD0145A	

**UNILAV SIDE GRIP** - attrezzo per la disinfezione con flacone 650 ml e piastra lamellare 40 cm



CODICE	NOTE
0000TD0130A	

**MONO-TNT GIALLO** - panno monouso in TNT



CODICE	NOTE	DIM. (cm)
0000PN02030	conf.: 10 sacchetti da 25 pz.	↓ ↓ ↓ 20x42,5

Per attrezzi con piastra lamellare



SISTEMA MOP

SISTEMA CON  
ALETTE

SISTEMA CON  
TASCHE

SISTEMA CON  
TASCHE-ALETTE

SISTEMA A  
STRAPPO

SISTEMA GLOBO

SISTEMA DUO FACE

**ATTREZZI CON  
SERBATOIO**

## Sanety

**SANETY** - attrezzo per la disinfezione con serbatoio da 1,5 lt



CODICE	NOTE
8149	con piastra da 60 cm

Panno disinfezione in cotone misto per attrezzo Sanety



CODICE	NOTE	DIM. (cm)
8136		65x15

## Drop - ErgoDrop

Kit **DROP** - manico serbatoio capacità 500 ml con piastra in alluminio con profili per sistema a strappo 40 cm, panno bordato in microfibra Skill-Fur e caraffa



CODICE	NOTE
0002TD0652A	

Kit **ERGODROP** - manico serbatoio capacità 500 ml con piastra in alluminio con profili per sistema a strappo con bocchettone ErgoSwing 40 cm, panno bordato in microfibra Skill-Fur e caraffa



CODICE	NOTE
0002TD0552A	





SISTEMA MOP

SISTEMA CON  
ALETTE

SISTEMA CON  
TASCHE

SISTEMA CON  
TASCHE-ALETTE

SISTEMA A  
STRAPPO

SISTEMA GLOBO

SISTEMA DUO FACE

**ATTREZZI CON  
SERBATOIO**

## Componenti e accessori per attrezzi con serbatoio

Cintura per kit Unilav



CODICE	NOTE
Q0400108	

Porta ricambi puliti in tela  
plasticata blu per kit Unilav



CODICE	NOTE
Q0400105A	

Porta ricambi sporchi in tela  
plasticata rossa per kit Unilav



CODICE	NOTE
Q0400106B	

Porta flacone in tela  
plasticata blu per kit Unilav



CODICE	NOTE
Q0400107A	

Flacone trasparente per  
attrezzo Unilav con coperchio  
colorato



CODICE	CAPACITÀ (lt)	DIM. (cm) ↓ ↓ ↓
P291029A	0,65	25,5
P291029B	0,65	25,5
P291029C	0,65	25,5
P291029F	0,65	25,5
P291030A	1	34
P291030B	1	34
P291030C	1	34
P291030F	1	34

Caraffa in plastica graduata



CODICE	NOTE
P191000T	3 lt
P192000T	0,5 lt

Guscio in gomma blu per  
pomello attrezzi Sanety e Slider



CODICE	NOTE
P191084A	

Tubetto in silicone



CODICE	NOTE	DIM. (cm) ↓ ↓ ↓
P191045T	per attrezzo Unilav	36
P191021T	per attrezzo Sanety	40

**DROP** - manico serbatoio capacità 500 ml

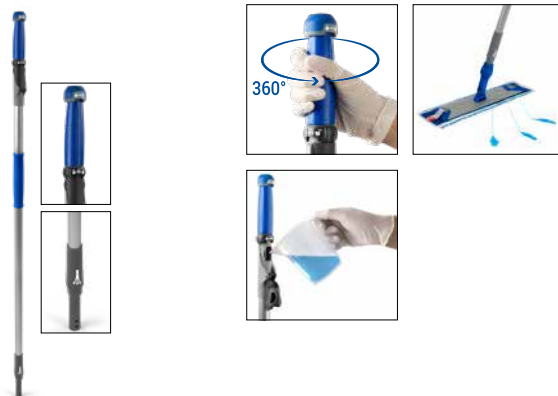

CODICE	NOTE	DIM. (cm) ↓ ↓ ↓
0000TD0600A		142

**ERGODROP** - manico serbatoio capacità 500 ml con impugnature per  
sistema ErgoSwing

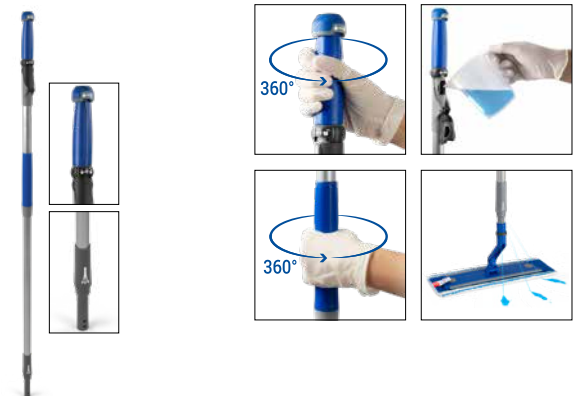

CODICE	NOTE	DIM. (cm) ↓ ↓ ↓
0000TD0500A		142

Il manico è compatibile con telai con bocchettone tradizionale e Uni-Connect



## Sistemi impregnazione



Impregnazione al momento  
e pre-impregnazione





## PERCHÈ UN SISTEMA BASATO SULL'IMPREGNAZIONE?

### Vantaggi:

- **Rischi ridotti di contaminazione batterica crociata:** soluzione detergente sempre pulita ed utilizzo di 1 panno per ogni stanza
- **Sostenibilità ambientale:** maggior controllo nell'utilizzo del chimico con minori sprechi rispetto ai sistemi tradizionali con secchio e mop
- **Maggiore ergonomia:** il sistema non prevede l'uso di strizzatori, con evidenti vantaggi in termini di minor sforzo per l'operatore e quindi riduzione dei costi per infortuni e malattie
- **Sistemi intuitivi:** facili da utilizzare, facilitano la formazione del personale
- **Riduzioni dei costi:** le ridotte tempistiche di lavoro garantiscono un minori costo del personale
- **Eccezionali risultati di pulizia e igiene,** soprattutto in combinazione con frange in microfibra

## SISTEMI DI IMPREGNAZIONE

### Impregnazione "al momento":

Metodo di impregnazione di un singolo panno al momento del bisogno e sul luogo di utilizzo, con apposito dosatore **Equodose**.



Sistema EQUODOSE

### Pre-impregnazione:

Metodo di impregnazione "a monte", che richiede la preparazione di uno stock di panni precedentemente all'utilizzo, solitamente in locali dedicati, con l'impiego dei secchi ermetici **Top-Down®** oppure dei **cassetti in plastica**.



Sistema TOP-DOWN®



Sistema con cassette

## COMPATIBILITÀ

I sistemi di impregnazione Filmop sono compatibili con:



Sistema a strappo



Sistema tasche



Sistema Duo Face



Sistema Click Safe



Sistema Globo

### Metodo "al momento"



Alpha

### Metodo pre-impregnazione



Vega Top-Down®



Arka Top-Down®



Morgan Top-Down®



Alpha

## EQUODOSE® PATENTED SYSTEM



**Equodose** è l'innovativo **dosatore meccanico** sviluppato da Filmop per consentire l'**impregnazione "al momento"** dei panni necessari al servizio di pulizia, direttamente sul posto.

Il sistema è progettato con un meccanismo di **dosaggio regolabile** della soluzione detergente in base alle specifiche caratteristiche dei panni e delle superfici da trattare.



YouTube



### Vantaggi:

- **Immediato e pronto sul posto:** impregna "al momento" e direttamente sul posto solo i panni realmente necessari, anche uno soltanto!
- **Minimo ingombro:** ideale in contesti privi di ampi spazi da dedicare alla preparazione e allo stoccaggio dei panni pre-impregnati con il sistema dei secchi ermetici.
- **Prodotto ecosostenibile a basso impatto ambientale:** risparmi acqua e detergente perché impregni solo i panni di cui hai bisogno, inoltre elimini gli sprechi legati al lavaggio dei panni di scorta non utilizzati. Non richiede energia elettrica né alcuna alimentazione ed è composto al 100% di plastica riciclabile.
- **Facile da utilizzare:** i panni sono pronti all'uso in pochi e semplici step, sistema altamente intuitivo.
- **Flessibile:** puoi regolare con precisione la dose di soluzione necessaria per ogni singolo panno secondo le caratteristiche della superficie, il grado di sporco e la capacità di assorbimento del panno.
- **Alto standard igienico:** abbate il rischio di contaminazione crociata rendendo semplice e accessibile pulire ogni stanza con un panno diverso e sempre pulito. Inoltre le taniche preservano intatti i principi attivi di determinati detersivi che tendono a perdere efficacia nel tempo: il sistema è ideale per ambienti sanitari.

### Caratteristiche:

- **Totalmente meccanico e privo di parti elettriche:** il dosaggio è regolabile con una ghiera graduata e si aziona tramite una leva manuale.
- **Robusto e facile da mantenere:** realizzato in materiale polipropilene di prima qualità (Made in Italy), richiede poca e semplice manutenzione.
- **Sicuro e a norma:** la ghiera graduata e la tanica possono essere bloccate con apposita chiave di sicurezza per evitare manomissioni ed usi impropri; la leva manuale è dotata di pulsante per bloccare il meccanismo di erogazione della soluzione.
- **Progettazione modulare:** disponibile nelle versioni a 1 o 2 taniche per aumentare l'autonomia del sistema o per consentire la gestione contemporanea di 2 diversi detersivi.
- **Versatile:** abbinabile alla linea di carrelli Alpha. Compatibile con diverse tipologie di panni e telai: sistema a strappo, sistema con tasche, sistema Globo e sistema Duo Face (solo per sistemi da 40 cm max).



## Sistema di dosaggio

**Maggiore flessibilità:** grazie al sistema regolabile da un min di 50 ml ad un max di 350 ml puoi dosare con maggiore precisione la soluzione detergente, impregnando anche i panni più leggeri come ad esempio i panni manuali per le superfici e riducendo ulteriormente gli sprechi



## Tanica ermetica

**Maggiore efficacia:** la guarnizione interna del tappo rende la tanica ermetica, con una migliore conservazione della soluzione detergente

**Maggiore sicurezza:** la chiusura con chiave del tappo aumenta ulteriormente il livello di sicurezza del sistema

**Maggiore igiene:** il design della tanica favorisce una facile pulizia e una buona manutenzione nel lungo periodo



Ruotare la ghiera graduata da 50 a 350 ml per scegliere la giusta dose di soluzione. Se necessario, rimuovere la chiave di sicurezza per bloccare la ghiera e rendere inalterabile il dosaggio.



Premere a fondo la leva meccanica manuale.



Prendere un panno pulito e posizionarlo nel piatto di impregnazione con il lato pulente rivolto verso il basso. Attendere qualche secondo per l'impregnazione completa ed uniforme del panno. Il sistema è compatibile con diversi tipologie di panni, solo per sistemi da 40 cm max.

## **NEW** Click Safe: igiene assicurata, salute tutelata

**Click Safe** è un sistema di pulizia **touchless** composto da telaio pieghevole e secchio con coperchio abbinabile al sacco in rete, progettati per rendere le operazioni più semplici, igieniche e sicure.



Il telaio aggancia la frangia in modo semplice e immediato mentre il coperchio la sgancia all'istante direttamente nel secchio di raccolta, il tutto senza mai costringere l'operatore a toccarla con le mani chinandosi continuamente.

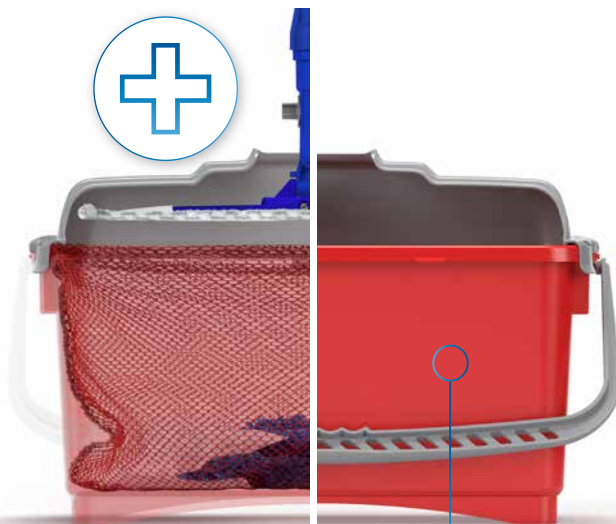

L'apposito sacco completa il lavoro: posizionato nel secchio, raccoglie le frange dismesse rendendo ancora più rapido e igienico lo svuotamento e la successiva gestione delle operazioni in lavanderia.



**plastic**  
second life  
MIX ECO



Abbinare Click Safe ai **sistemi di impregnazione** contribuisce a mantenere un elevato livello di igiene lungo tutta la procedura di pulizia, abbattendo il rischio di contaminazione crociata: il dosatore meccanico **Equodose** per l'impregnazione al momento e i secchi ermetici **Top-Down** per la pre-impregnazione consentono di pulire ogni area con una frangia o un panno diversi mentre il sistema touchless permette di dismetterli prevenendo efficacemente la diffusione di batteri e virus.





## IMPREGNAZIONE AL MOMENTO E PRE-IMPREGNAZIONE

### Equodose

**EQUODOSE** - dosatore per impregnazione al momento, con una tanica da 6 lt



**EQUODOSE** - dosatore doppio per impregnazione al momento, con due taniche da 6 lt



CODICE	NOTE	DIM. (cm) ↓ ↓ ↓
<b>P320100UA</b>	con guarnizioni in EPDM	28x55x55
<b>P320101UA</b>	con guarnizioni in Viton	28x55x55

⚠ ATTENZIONE: solo per sistemi da 40 cm

CODICE	NOTE	DIM. (cm) ↓ ↓ ↓
<b>P320200UA</b>	con guarnizioni in EPDM	28x55x55
<b>P320201UA</b>	con guarnizioni in Viton	28x55x55

⚠ ATTENZIONE: solo per sistemi da 40 cm

Tanica trasparente 6 lt, con tappo colorato completo di chiave



CODICE	NOTE
<b>P210017TA</b>	con guarnizioni in EPDM
<b>P210017TB</b>	con guarnizioni in EPDM
<b>P210022TA</b>	con guarnizioni in Viton
<b>P210022TB</b>	con guarnizioni in Viton

Secchio in plastica grigio 4 lt con manico in plastica colorato ad incasso



CODICE	NOTE	DIM. (cm) ↓ ↓ ↓
<b>0000SE0204U</b>		16,5x21x22,5
<b>0000SE0204UA</b>		16,5x21x22,5
<b>0000SE0204UB</b>		16,5x21x22,5
<b>0000SE0204UC</b>		16,5x21x22,5
<b>0000SE0204UF</b>		16,5x21x22,5

Coperchio in plastica trasparente con cerniera



CODICE	NOTE
<b>0000CP1204T</b>	per secchio 4 lt cod. 0000SE0104
<b>0000CP1205T</b>	per secchio 4 lt cod. 0000SE0204
<b>0000CP1206T</b>	per secchio 6 lt

Piatto di impregnazione



CODICE	NOTE
<b>P110004A</b>	

Chiave standard



CODICE	NOTE
<b>P110014U</b>	

Permette di regolare il dosaggio, bloccare la tanica e chiuderne il tappo

Kit chiave per regolazione dosaggio soluzione detergente



CODICE	NOTE
<b>0000SM00286</b>	

Permette di controllare solo la ghiera in modo indipendente dal resto del sistema con una chiave specifica, diversa dalla chiave standard - Questa opzione consente ad un unico operatore di regolare il dosaggio della soluzione

## IMPREGNAZIONE AL MOMENTO E PRE-IMPREGNAZIONE

### Kit per fissaggio Equodose a muro

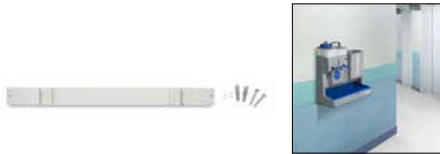

CODICE	NOTE
0000SM00612	

### Kit per fissaggio Equodose su carrelli Morgan



CODICE	NOTE
0000SM00613	

## Secchi e cassette per pre-impregnazione

### TOP-DOWN® 10 lt - secchio in plastica con manico in plastica e coperchio ermetico



CODICE	NOTE	DIM. (cm)
		↓ ↓ ↓
0000SE1310A		24x55x19
0000SE1310B		24x55x19

Sono la soluzione ideale per le procedure di impregnazione dei panni

### TOP-DOWN® 20 lt - secchio in plastica con manico in plastica e coperchio ermetico



CODICE	NOTE	DIM. (cm)
		↓ ↓ ↓
0000SE1322A		24x55x27
0000SE1322B		24x55x27
0000SE1322U		24x55x27

Sono la soluzione ideale per le procedure di impregnazione dei panni

### Riduttore in plastica per secchio Top-Down® 20 lt

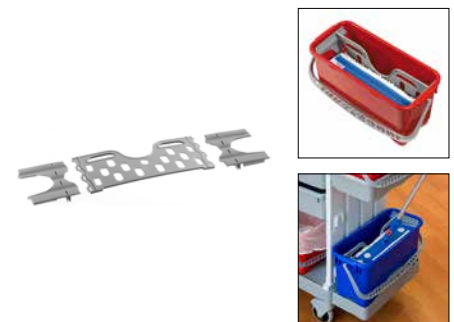

CODICE	NOTE
P190350E	

Ideale per mantenere ben compatti i panni all'interno del secchio e per facilitarne l'aggancio all'attrezzo

### Griglia forata in plastica per secchio Top-Down®



CODICE	NOTE	DIM. (cm)
		↓ ↓ ↓
P1190041U	per Top-Down® 8 lt	33,3x14,2x2,2
P1190042U	per Top-Down® 10 e 20 lt	54x20x3

Ideale per una distribuzione uniforme ed omogenea della soluzione detergente - Per una impregnazione veloce (max 15 minuti)

### Cassetto scorrevole in plastica senza serratura



CODICE	NOTE	CAPACITÀ (lt)	DIM. (cm)
			↓ ↓ ↓
P1229909U	misure interne 41x34x9,5 cm	10	46,5x37,5x11
P1229906U	misure interne 40,5x34x16 cm	22	46,5x37,5x17

### Griglia forata in plastica per cassette 10, 22 e 40 lt, per impregnazione panni



CODICE	NOTE
P1909925U	

Ideale per una distribuzione uniforme ed omogenea della soluzione detergente - Per una impregnazione veloce (max 15 minuti)





## IMPREGNAZIONE AL MOMENTO E PRE-IMPREGNAZIONE

Griglia forata in plastica con bordo rialzato per cassetti 10, 22 e 40 lt, per impregnazione panni



CODICE	NOTE
P1909961U	

Ideale per una distribuzione uniforme ed omogenea della soluzione detergente - Per una impregnazione veloce (max 15 minuti)

Coperchio in plastica per cassetti 10, 22 e 40 lt



CODICE	NOTE
P1909933U	

Caraffa in plastica graduata



CODICE	NOTE
P191000T	3lt
P192000T	0,5 lt

## Sistema Click Safe

Secchio in plastica 20 Lt con manico in plastica



CODICE	NOTE	DIM. (cm)
0000SE1222A		24x55x27 ↓ ↓ ↓
0000SE1222B		24x55x27
0000SE1222U		24x55x27

Coperchio in plastica per sistema Click Safe

**NEW**



CODICE	NOTE	DIM. (cm)
P190360U		55x23x12 ↓ ↓ ↓

Portasecchi in Rilsan con ruota ø 80 mm per secchi 10/20 Lt applicabile alla base dei carrelli Alpha

**NEW**



CODICE	NOTE
R2200045	

Sacco in rete con cordoncino di chiusura

**NEW**



CODICE	NOTE	CAPACITÀ (lt)	DIM. (cm)
0000AT0214B	in poliestere stabilizzato	35	65x46 ↓ ↓ ↓

## IMPREGNAZIONE AL MOMENTO E PRE-IMPREGNAZIONE

### Trolley per trasporto panni impregnati

**POCKET** - trolley pieghevole in ferro per secchi Top-Down® 10 e 20 lt



CODICE	NOTE
<b>V2030122</b>	

Trolley in Rilsan portasecchi Top-Down® 10 e 20 lt, con ruote ø 170 mm



CODICE	NOTE
<b>R2030120</b>	

Agganciabile ai carrelli Morgan cod. 0000MP8010A e 0000MP8020A

Kit trolley in Rilsan con ruote ø 200 mm completo di set ferma trolley e spine di bloccaggio, per secchi Top-Down® 10 e 20 lt



CODICE	NOTE	DIM. (cm)
<b>R3030162</b>		32x60x94

Agganciabile ai carrelli Alpha - Si consiglia l'utilizzo con il piatto di appoggio cod. P065060U



CONSULTARE GAMMA FRANGE/PANNI E RELATIVI TELAII NELLA LINEA LAVAGGIO PAVIMENTI

## Linea vetri e superfici



Velli lavavetro

Tergivetro

Aste

Sistema Brilliant

Attrezzatura varia  
pulizia vetri

Piumini

Panni manuali

Sistema Mono-Roll

Sistema Top-Clean



## **NEW** Un intero sistema di pulizia completamente connesso

Vetri, superfici, pavimenti: **Uni-Connect** arriva ovunque connettendo l'intera gamma di attrezzature per la pulizia professionale. L'operatore può **passare rapidamente da un attrezzo all'altro raggiungendo agevolmente ogni superficie**, anche quella più scomoda ed elevata.

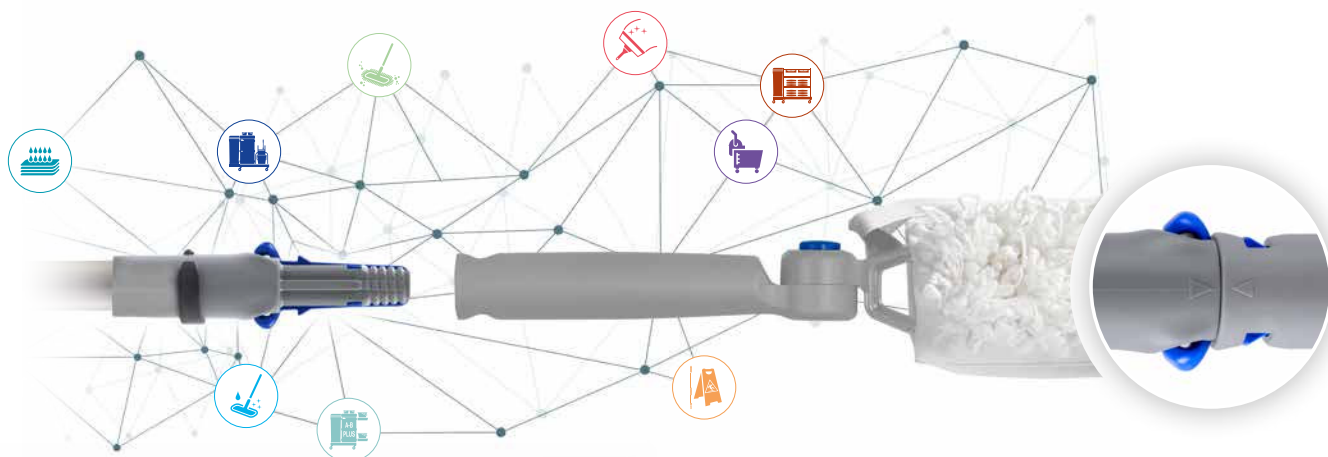

LINEA VETRI E  
SUPERFICI

# UNI-CONNECT

BETTER TOGETHER



SCARICA IL  
CATALOGO



I prodotti compatibili con il sistema Uni-Connect sono contrassegnati con questo simbolo, sfoglia il catalogo per scoprirli tutti!



VELLI  
LAVAVETRO

TERGIVETRO

ASTE

SISTEMA  
BRILLIANT

ATTREZZATURA  
VARIA PULIZIA VETRI

PIUMINI

PANNI MANUALI

SISTEMA  
MONO-ROLL

SISTEMA  
TOP-CLEAN

Uni-Connect **connette istantaneamente e in totale sicurezza tutte le attrezzature** richieste per una pulizia completa degli ambienti.



**Connessione universale:**  
il cono terminale consente di agganciare lo stesso manico a qualsiasi attrezzatura di pulizia



**Fissaggio istantaneo:**  
il fissaggio avviene all'istante, senza richiedere procedimenti complicati



**Aggancio sicuro:**  
l'attrezzatura rimane saldamente agganciata durante le operazioni di pulizia

## Hai bisogno di ottimizzare l'attrezzatura sul carrello?

Accessorizzando i carrelli OneFred e Alpha con gli appositi attacchi avrai sempre tutto l'occorrente per una pulizia completa, rendendo minimo l'ingombro del carrello.





## NEW Lavaggio professionale dei vetri

I **velli lavavetro** eccellono per l'**ottima capacità di raccolta** e l'**elevata assorbenza**, assicurando prestazioni notevolmente migliori rispetto a quelle offerte dalle tradizionali spugne: la continua ricerca di materiali e filati sempre più performanti ci ha permesso di ottenere il massimo in termini di efficacia ed efficienza, con un occhio di riguardo all'ambiente.

Il filato corto **asporta e intrappola lo sporco** presente sulla superficie, offrendo nel contempo una lunga autonomia di lavaggio. La versione con lato in **fibra abrasiva** permette inoltre di **eliminare facilmente lo sporco** più ostinato dai vetri senza graffiarli.



Compatibile con sistema Uni-Connect e filetto italiano



Realizzati con **energia solare**, contribuiscono a contenere gli impatti ambientali legati alla pulizia grazie all'alto potere assorbente che comporta un **notevole risparmio di acqua**.

## Supporti e ricambi

Vello completo filato corto in poliestere con supporto in plastica fisso con filetto italiano



CODICE	NOTE	DIM. (cm) ↓ ↓ ↓
9602		35
9603		45

Compatibile con sistema Uni-Connect

Vello completo filato lungo in acrilico con supporto in plastica fisso con filetto italiano



CODICE	NOTE	DIM. (cm) ↓ ↓ ↓
9702		35
9703		45

Compatibile con sistema Uni-Connect

Vello completo filato corto in poliestere con fibra abrasiva, con supporto in plastica fisso con filetto italiano



CODICE	NOTE	DIM. (cm) ↓ ↓ ↓
9632		35
9633		45

Compatibile con sistema Uni-Connect



- VELLI LAVAVETRO**
- TERGIVETRO
- ASTE
- SISTEMA BRILLIANT
- ATTREZZATURA VARIA PULIZIA VETRI
- PIUMINI
- PANNI MANUALI
- SISTEMA MONO-ROLL
- SISTEMA TOP-CLEAN

Vello completo filato lungo in acrilico con fibra abrasiva, con supporto in plastica fisso con filetto italiano

**NEW**



CODICE	NOTE	DIM. (cm) ↓ ↓ ↓
9732		35
9733		45

Compatibile con sistema Uni-Connect

Supporto per vello fisso in polipropilene con filetto italiano

**NEW**



CODICE	NOTE	DIM. (cm) ↓ ↓ ↓
9241		25
9242		35
9243		45

Compatibile con sistema Uni-Connect

Supporto per vello snodato in alluminio



CODICE	NOTE	DIM. (cm) ↓ ↓ ↓
9161		25
9162		35
9163		45

Ricambio vello filato corto in poliestere



CODICE	NOTE	DIM. (cm) ↓ ↓ ↓
9105		25
9106		35
9107		45

Ricambio vello filato lungo in acrilico



CODICE	NOTE	DIM. (cm) ↓ ↓ ↓
9505		25
9506		35
9507		45

Ricambio vello filato corto in poliestere con fibra abrasiva



CODICE	NOTE	DIM. (cm) ↓ ↓ ↓
9135		25
9136		35
9137		45

Ricambio vello filato lungo in acrilico con fibra abrasiva



CODICE	NOTE	DIM. (cm) ↓ ↓ ↓
9535		25
9536		35
9537		45

## NEW Tergivetro Gloss-W

Progettato per l'asciugatura professionale dei vetri, il tergovetro **Gloss-W** eccelle in termini di prestazioni, praticità e igiene offrendo notevoli vantaggi:

- **Efficiente:** la gomma dura permette di tergere perfettamente la superficie con una sola passata, assicurando un notevole risparmio di tempo
- **Versatile:** l'impugnatura con innesto consente l'utilizzo con le aste telescopiche, permettendo così di lavorare senza l'ausilio di scale
- **Ergonomico:** progettato per rendere confortevole l'utilizzo, sia manuale sia in abbinamento con l'asta per raggiungere in sicurezza le zone più alte
- **Igienico:** realizzato in acciaio inox, completamente inossidabile, e in gomma a cella chiusa per impedire a sporco e batteri di annidarsi



Compatibile con sistema Uni-Connect



## Tergivetro completi e ricambi

### GLOSS-W - Tergivetro blu completo in inox

NEW



CODICE	NOTE	DIM. (cm) ↓ ↓ ↓
9451A		25
9452A		35
9453A		45
9454A		55

Compatibile con sistema Uni-Connect

### GLOSS-W - Tergivetro completo in inox

NEW



CODICE	NOTE	DIM. (cm) ↓ ↓ ↓
9451		25
9452		35
9453		45
9454		55

Compatibile con sistema Uni-Connect

### Tergivetro completo con impugnatura snodata



CODICE	NOTE	DIM. (cm) ↓ ↓ ↓
9351		25
9352		35
9353		45
9354		55





VELLI  
LAVAVETRO

**TERGIVETRO**

**ASTE**

SISTEMA  
BRILLIANT

ATTREZZATURA  
VARIA PULIZIA VETRI

PIUMINI

PANNI MANUALI

SISTEMA  
MONO-ROLL

SISTEMA  
TOP-CLEAN

Impugnatura in inox per tergivetro Gloss-W

**NEW**



CODICE	NOTE
<b>9661</b>	
Compatibile con sistema Uni-Connect	

Impugnatura snodata in nylon per tergivetro



CODICE	NOTE
<b>9461</b>	

Supporto in inox con gomma per tergivetro

**NEW**



CODICE	NOTE	DIM. (cm)
		↓ ↓ ↓
<b>9363</b>		25
<b>9364</b>		35
<b>9365</b>		45
<b>9366</b>		55

LINEA VETRI E  
SUPERFICI

Lamina in gomma per tergivetro

**NEW**



CODICE	NOTE	DIM. (cm)
		↓ ↓ ↓
<b>9271</b>		92
<b>9272</b>		71
<b>9376</b>		55
<b>9375</b>		45
<b>9374</b>		35
<b>9373</b>		25

## Aste alluminio

Asta in alluminio completa di cono con filetto italiano per sistema Uni-Connect

**NEW**



CODICE	NOTE	DIM. (cm)
		↓ ↓ ↓
<b>00059880A</b>	1 pz x 1,25 m	125
<b>0005AS28150A</b>	1 pz. x 1,5 m	150

Approfondisci Uni-Connect nella sezione dedicata a vetri e superfici

Asta telescopica in alluminio completa di cono con filetto italiano per sistema Uni-Connect - 2 pezzi

**NEW**

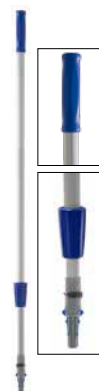

CODICE	NOTE	DIM. (cm)
		↓ ↓ ↓
<b>00059879A</b>	2 pz x 0,60 m	120
<b>00059881A</b>	2 pz x 1,25 m	250
<b>00059878A</b>	2 pz x 1,50 m	300
<b>00059882A</b>	2 pz x 2,00 m	400
<b>00059883A</b>	2 pz x 3,00 m	600

Approfondisci Uni-Connect nella sezione dedicata a vetri e superfici

Asta telescopica in alluminio completa di cono con filetto italiano per sistema Uni-Connect - 3 pezzi

**NEW**



CODICE	NOTE	DIM. (cm)
		↓ ↓ ↓
<b>00059886A</b>	3 pz x 1,00 m	300
<b>00059887A</b>	3 pz x 1,50 m	450
<b>00059884A</b>	3 pz x 2,00 m	600
<b>00059885A</b>	3 pz x 3,00 m	900
<b>00059890A</b>	2 pz x 4,00 m + 1 pz x 3,00 m	1100

Approfondisci Uni-Connect nella sezione dedicata a vetri e superfici



VELLI  
LAVAVETRO

TERGIVETRO

**ASTE**

SISTEMA  
BRILLIANT

ATTREZZATURA  
VARIA PULIZIA VETRI

PIUMINI

PANNI MANUALI

SISTEMA  
MONO-ROLL

SISTEMA  
TOP-CLEAN

Asta in alluminio completa di cono con filetto italiano



CODICE	NOTE	DIM. (cm) ↓ ↓ ↓
<b>9080A</b>	1 pz. x 1,25 m	125
<b>0000AS21150A</b>	1 pz. x 1,5 m	150

Asta telescopica in alluminio completa di cono con filetto italiano - 2 pezzi

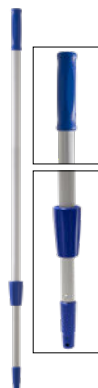

CODICE	NOTE	DIM. (cm) ↓ ↓ ↓
<b>9079A</b>	2 pz. x 0,60 m	120
<b>9081A</b>	2 pz. x 1,25 m	250
<b>9078A</b>	2 pz. x 1,50 m	300
<b>9082A</b>	2 pz. x 2,00 m	400
<b>9083A</b>	2 pz. x 3,00 m	600
<b>00059081A</b>	2 pz. x 1,25 m	250
<b>00059078A</b>	2 pz. x 1,50 m	300
<b>00059082A</b>	2 pz. x 2,00 m	400
<b>00059083A</b>	2 pz. x 3,00 m	600

Asta telescopica in alluminio completa di cono con filetto italiano - 3 pezzi



CODICE	NOTE	DIM. (cm) ↓ ↓ ↓
<b>9086A</b>	3 pz. x 1,00 m	300
<b>9087A</b>	3 pz. x 1,50 m	450
<b>9084A</b>	3 pz. x 2,00 m	600
<b>9085A</b>	3 pz. x 3,00 m	900
<b>9090A</b>	2 pz. x 4 m + 1 pz. x 3 m	1100
<b>00059086A</b>	3 pz. x 1,00 m	300
<b>00059087A</b>	3 pz. x 1,50 m	450
<b>00059084A</b>	3 pz. x 2,00 m	600
<b>00059085A</b>	3 pz. x 3,00 m	900

## Accessori aste

Cono terminale per asta telescopica con filetto italiano per sistema Uni-Connect



CODICE	NOTE
<b>P179047UA</b>	per manici ø 23 mm
<b>P179049UA</b>	per aste ø 21 mm

Approfondisci Uni-Connect nella sezione dedicata a vetri e superfici

Cono terminale per asta telescopica con filetto italiano



CODICE	NOTE
<b>9089/2A</b>	

Snodo dentato per asta telescopica



CODICE	NOTE
<b>9088A</b>	

Gancio per asta telescopica



CODICE	NOTE
<b>9096A</b>	

Espositore in legno laccato grigio e metallo per manici e aste



CODICE	NOTE	DIM. (cm) ↓ ↓ ↓
<b>P06000</b>		45x45x41



VELLI LAVAVETRO

TERGIVETRO

ASTE

**SISTEMA BRILLIANT**

ATTREZZATURA VARIA PULIZIA VETRI

PIUMINI

PANNI MANUALI

SISTEMA MONO-ROLL

SISTEMA TOP-CLEAN

Il sistema **Brilliant** è la soluzione ideale per la pulizia delle superfici verticali lucide, quali vetri interni, specchi, superfici in laminato, in acciaio inox, ante laccate e porte verniciate.

- **Veloce:** il telaio pratico e leggero ed il panno in ultra microfibra, abbinati ad un detergente specifico per superfici a base alcolica, garantiscono un pulito brillante con una sola passata
- **Efficace:** il panno in speciale microfibra, grazie alle sue eccezionali caratteristiche, rimuove senza fatica impronte digitali, macchie, polveri e sporco lasciando la superficie liscia e senza aloni
- **Efficiente:** il sistema con telaio piatto agisce uniformemente su tutta la superficie e garantisce un notevole risparmio di tempo rispetto ai tradizionali sistemi a mano
- **Ergonomico:** studiato per rendere pratica ed ergonomica l'operazione di pulizia, sia nella versione con telaio con impugnatura a mano, sia in quella con telaio e manico telescopico per raggiungere in sicurezza le zone più alte



YouTube



LINEA VETRI E SUPERFICI

## Telai e panni per sistema Brilliant

Attrezzo per panni con profili per sistema a strappo con bocchettone e cono Uni-Connect e Lock System

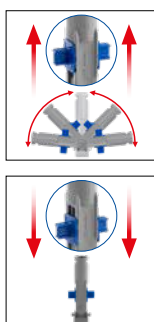

CODICE	NOTE	DIM. (cm) ↓ ↓ ↓
0000TP1817U		30x8

Approfondisci Uni-Connect nella sezione dedicata a vetri e superfici

Attrezzo per panni con profili per sistema a strappo con bocchettone Lock System



CODICE	NOTE	DIM. (cm) ↓ ↓ ↓
5388U		30x8
5389U		40x8



VELLI  
LAVAVETRO

TERGIVETRO

ASTE

**SISTEMA  
BRILLIANT**

ATTREZZATURA  
VARIA PULIZIA VETRI

PIUMINI

PANNI MANUALI

SISTEMA  
MONO-ROLL

SISTEMA  
TOP-CLEAN

**TOP-CLEAN** - telaio con impugnatura manuale con profili per sistema a strappo larghi 2,5 cm



Panno in ultra-microfibra con supporto per sistema a strappo



CODICE	NOTE	DIM. (cm) ↓ ↓ ↓
5233U		30
5234U		40

Telaio utilizzato con il sistema Brilliant per la pulizia di vetri interni, specchi e tutte le superfici lisce verticali e con il sistema Top Clean per la pulizia di tavoli di mense, bar, cucine, ristoranti...

CODICE	NOTE	DIM. (cm) ↓ ↓ ↓
0000PN02016		30x11
0000PN03016		40x11

Ideale per superfici in acciaio inox, specchi e vetri

**MICRO-ACTIVA** - panno in ultra-microfibra con sistema a strappo, con etichetta colour code

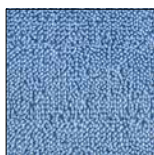

CODICE	NOTE	DIM. (cm) ↓ ↓ ↓
000EPN02012		30
000EPN03012		40
000EPN03022		60

Ideale per superfici industriali, monocotture, gres e legni con grado di sporco medio

Kit **BRILLIANT**



CODICE	NOTE
0000SM00619	
0000PN02016	Panni ultra-microfibra con supporto per sistema a strappo, 30 cm 5 pz.
5233U	TOP-CLEAN - telaio 30 cm con impugnatura manuale e profili per sistema a strappo larghi 2,5 cm 1 pz.

Kit base per la pulizia di superfici lucide facilmente accessibili

Kit **BRILLIANT PLUS**

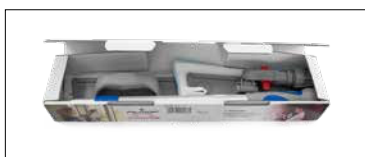

CODICE	NOTE
0000SM00621	
0000AM3090A	Manico alluminio anodizzato telescopico 2 pz. con manopola ergonomica, allungabile da 56 a 93 cm, grigio con tappo blu 1 pz.
0000PN02016	Panni ultra-microfibra con supporto per sistema a strappo, 30 cm 2 pz.
0000TP1817U	Attrezzo per panni con profili per sistema a strappo con bocchettone Uni-Connect e cono, 30X8 cm 1 pz.
000EPN02012	MICRO-ACTIVA - panno in ultra-microfibra con sistema a strappo, con etichetta colour code, 30 cm 1 pz.
5233U	TOP-CLEAN - telaio 30 cm con impugnatura manuale e profili per sistema a strappo larghi 2,5 cm 1 pz.

Kit completo per tutte le superfici lucide, anche in altezza



VELLI  
LAVAVETRO

TERGIVETRO

ASTE

**SISTEMA  
BRILLIANT**

ATTREZZATURA  
VARIA PULIZIA VETRI

PIUMINI

PANNI MANUALI

SISTEMA  
MONO-ROLL

SISTEMA  
TOP-CLEAN

## Accessori per sistema Brilliant

Manico alluminio anodizzato telescopico 2 pz. con manopola ergonomica e tappo colorato

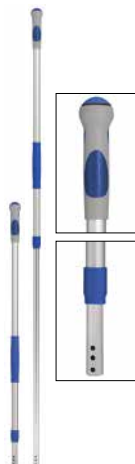

CODICE	NOTE	DIM. (cm)
		↓ ↓ ↓
0000AM3070A	blu, con tappo blu	184
0000AM3070UU	grigio, con tappo grigio	184
0000AM3070UA	grigio, con tappo blu	184
0000AM3070UB	grigio, con tappo rosso	184
0000AM3070UC	grigio, con tappo giallo	184
0000AM3070UF	grigio, con tappo verde	184
0000AM3090A	blu, con tappo blu	93

Cod. 0000AM3070 allungabile da 102 a 184 cm - Cod. 0000AM3090A allungabile da 56 a 93 cm - Tubo esterno ø 26 mm, tubo interno ø 23 mm

Cassetta in plastica portaoggetti con 3 divisori e manico



CODICE	NOTE	DIM. (cm)
		↓ ↓ ↓
3669U		32,5x25x31

Cassetta in plastica portaoggetti a 2 scomparti, con fermabottiglie sagomato e manico fisso



CODICE	NOTE	DIM. (cm)
		↓ ↓ ↓
3690U		33,5x28,3x27

Ricambio profilo per sistema a strappo  
attrezzi in plastica



CODICE	NOTE
P191085U	per attrezzo 30 cm parte lunga (23,3 cm)
P191077U	per attrezzo 30 cm parte corta (20 cm)
P191068U	per attrezzo 40 cm parte lunga (35,4 cm)
P191069U	per attrezzo 40 cm parte corta (32 cm)
P191071U	per attrezzo 60 cm parte lunga (52,2 cm)
P191070U	per attrezzo 60 cm parte corta (48,6 cm)

Disco fermapannello tondo



CODICE	NOTE
60062U	



VELLI LAVAVETRO

TERGIVETRO

ASTE

SISTEMA BRILLIANT

ATTREZZATURA VARIA PULIZIA VETRI

PIUMINI

PANNI MANUALI

SISTEMA MONO-ROLL

SISTEMA TOP-CLEAN

## Secchio pulizia vetri

Secchio in plastica 20 lt con manico in plastica



CODICE	NOTE	DIM. (cm)
0000SE1222A	■	24x55x27
0000SE1222B	■	24x55x27
0000SE1222U	■	24x55x27

Strizzino in plastica per carrello strizzavello-spandicera



CODICE	NOTE	DIM. (cm)
9206A		8x53x10
Per vello 35 e 40 cm		

Ruota ø 50 mm



CODICE	NOTE
7949	per King, Spider, Rocket Wheels, Duo Pro System, Prisma, Twin, Top-Down®, Pick-Up, Trend e cod. 0000SE1428

## Raschietti

CLIP - raschietto con 10 lame



CODICE	NOTE	DIM. (cm)
9216		10x2,4

Utilizzabile solo con impugnature cod. 9661

Lame ricambio per raschietto CLIP

NEW



CODICE	NOTE	DIM. (cm)
9317	1 pz. cod. 9217 = 100 lame	10x2x0,02

Raschietto tascabile senza lama



CODICE	NOTE	DIM. (cm)
9091		9,5x4,5

Lame ricambio per raschietto tascabile



CODICE	NOTE	DIM. (cm)
9095	1 pz. cod. 9095 = 100 lame	4x2,5x0,023

## Scovoli

Scovolo ragnatele



CODICE	NOTE
9214	con filetto italiano
9314	con filetto americano

La versione con filetto italiano è compatibile con sistema Uni-Connect

Scovolo ragnatele a "C"



CODICE	NOTE
9215	con filetto italiano
9315	con filetto americano

La versione con filetto italiano è compatibile con sistema Uni-Connect

Cono terminale con filetto italiano per manici telescopici e manici alluminio a 3 fori ø 23 mm



CODICE	NOTE
P179040A	



VELLI  
LAVAVETRO

TERGIVETRO

ASTE

SISTEMA  
BRILLIANT

ATTREZZATURA  
VARIA PULIZIA VETRI

PIUMINI

PANNI MANUALI

SISTEMA  
MONO-ROLL

SISTEMA  
TOP-CLEAN

Cono terminale per asta telescopica con filetto italiano per sistema Uni-Connect

Set 6 pz adattatore con filetto americano per piumini e scovoli

**NEW**



CODICE	NOTE
P179047UA	per manici $\varnothing$ 23 mm
P179049UA	per aste $\varnothing$ 21 mm

CODICE	NOTE
0000SM00038U	

Approfondisci Uni-Connect nella sezione dedicata a vetri e superfici

## Set pulizia vetri

Valigetta set pulizia vetri



CODICE	NOTE
<b>9120</b>	
0000AS23050	Asta telescopica 3 pz. X 0,50 m 1 pz.
9088A	Snodo dentato per asta telescopica 1 pz.
9102	Vello completo con supporto in plastica fisso, 35 cm 1 pz.
9111	Spugna per morsa Fixi 1 pz.
9214	Scovolo ragnatele con filetto italiano 1 pz.
9216	CLIP - raschietto con 10 lame 1 pz.
9271	Lamina in gomma per tergivetro linea Filmop, 92 cm 1 pz.
9363	Supporto in inox con gomma per tergivetro Linea Filmop, 25 cm 1 pz.
9364	Supporto in inox con gomma per tergivetro Linea Filmop, 35 cm 1 pz.
9365	Supporto in inox con gomma per tergivetro Linea Filmop, 45 cm 1 pz.
9661	Impugnatura in inox per tergivetro linea Filmop 1 pz.
9851	Raschietto pavimenti con impugnatura in plastica 1 pz.
TCH101240	SILKY-T - panno microfibra verde, 30x40 cm 1 pz.

## SNAKE: piumino modellabile

Progettato con un supporto in plastica ancora più flessibile e resistente, Snake si adatta alle superfici con forme irregolari e tondeggianti aumentando la qualità e l'efficacia delle sue prestazioni.

Il piumino è disponibile anche nella versione dotata di **disco fermapanno** per fissare i panni usa e getta e di un **pratico bottone** posizionato sullo snodo che permette di inclinare il telaio in un attimo.

**Modellabile per adattarsi alle superfici con forme irregolari o tondeggianti**

Rimuovendo il tappo dall'impugnatura, i piumini possono essere utilizzati con manici con filetto, aste con cono Uni-Connect  $\varnothing$  21 mm e manici telescopici con cono Uni-Connect  $\varnothing$  23 mm



YouTube



## Flatty: il piumino per spolvero che semplifica la pulizia

L'innovativo piumino per spolvero **Flatty** è l'ideale per la pulizia delle superfici grazie alla sua estrema flessibilità.

- **Progettato per abbinarsi ai panni multiuso** per la pulizia delle superfici, fin'ora utilizzati solo a mano.
- **I panni si arrotolano sul telaio** e si agganciano facilmente grazie alle apposite clip.
- **L'ampiezza del piumino** permette in pochi gesti una spolveratura rapida ed efficace delle superfici.

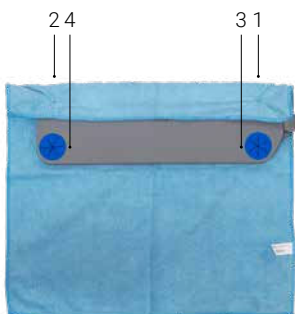

Arrotola il panno e fissalo grazie alle apposite **4 clip**

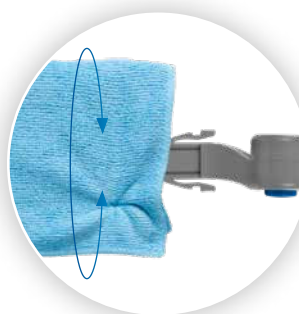

**Ruota di 360°** per pulire il doppio



Premi il bottone e **inclina fino a 270°** per arrivare ovunque





VELLI LAVAVETRO

TERGIVETRO

ASTE

SISTEMA BRILLIANT

ATTREZZATURA VARIA PULIZIA VETRI

**PIUMINI**

PANNI MANUALI

SISTEMA MONO-ROLL

SISTEMA TOP-CLEAN

## ■ Piumini Spillo-Snake

Telaio modellabile in gomma con disco fermapanno e impugnatura con filetto italiano per piumino **SNAKE**



CODICE	NOTE	DIM. (cm) ↓ ↓ ↓
2440U		40
2640U		60

Utilizzabile con panni monouso QUIK-STIK  
Compatibile con sistema Uni-Connect

Telaio in plastica con impugnatura con filetto italiano per piumino **SPILLO**



CODICE	NOTE	DIM. (cm) ↓ ↓ ↓
2460U		40
2660U		60

Utilizzabile con panni monouso QUIK-STIK  
Compatibile con sistema Uni-Connect

Ricambio acrilico per piumini **SPILLO** e **SNAKE**



CODICE	NOTE	DIM. (cm) ↓ ↓ ↓
1084A		40
2084A		60

Ricambio in microfibra, filato lungo e corto, per piumini **SPILLO** e **SNAKE**



CODICE	NOTE	DIM. (cm) ↓ ↓ ↓
1086		40
2086		60

Ricambio in microfibra filato corto per piumini **SPILLO** e **SNAKE**



CODICE	NOTE	DIM. (cm) ↓ ↓ ↓
1085	<input type="checkbox"/>	40
1085A	<input checked="" type="checkbox"/>	40
2085	<input type="checkbox"/>	60
2085A	<input checked="" type="checkbox"/>	60

**QUIK-STIK** - Panno monouso con colla per piumini Spillo e Snake



CODICE	NOTE	DIM. (cm) ↓ ↓ ↓
00PU0102000	conf.: 20 sacchetti da 12 pz.	40
00PU0102001	conf.: 20 sacchetti da 12 pz.	60

Codice 00PU0102000 disponibile fino ad esaurimento scorte

## ■ Piumino Flatty

**FLATTY** - telaio in plastica con impugnatura con filetto italiano per spolvero con panni in microfibra



CODICE	NOTE	DIM. (cm) ↓ ↓ ↓
2430U		11x54

Utilizzabile con i panni per spolvero in microfibra 40x40 cm (vedi sezione panni Touch)  
Compatibile con sistema Uni-Connect

**FLATTY** - telaio in plastica per spolvero con panni in microfibra



CODICE	NOTE	DIM. (cm) ↓ ↓ ↓
1430		11x54

Adattabile alle aste telescopiche e ai manici alluminio  
- Utilizzabile con i panni per spolvero in microfibra 40x40 cm (vedi sezione panni Touch)

Disponibile fino ad esaurimento scorte

**QUIK-STIK** - Panno monouso con colla per telaio Flatty



CODICE	NOTE	DIM. (cm) ↓ ↓ ↓
00PU0102002	conf.: 10 sacchetti da 25 pz.	31x38

Disponibile fino ad esaurimento scorte



## Daster: piumino pieghevole

**Daster** è un piumino per spolvero progettato per superare ogni limite:

- La forcina permette di **pulire anche le superfici più difficili da raggiungere**
- Il pratico bottone consente di **inclinare il piumino fino a 240°**, adattandolo alle superfici da pulire
- Il sistema di aggancio del ricambio permette di **fissarlo in sicurezza**
- Abbinabile a manici e aste telescopiche per **raggiungere le zone più alte**



Dotato di **ricambio 100% acrilico**, attira e cattura efficacemente anche la più piccola particella di polvere.

### Piumino Daster

**DASTER** - piumino acrilico con impugnatura con filetto italiano in confezione singola



CODICE

NOTE

2013

Packaging ideale per rivendita  
Compatibile con sistema Uni-Connect

Ricambio acrilico per piumino **DASTER**



CODICE

NOTE

1090



VELLI  
LAVAVETRO

TERGIVETRO

ASTE

SISTEMA  
BRILLIANT

ATTREZZATURA  
VARIA PULIZIA VETRI

**PIUMINI**

PANNI MANUALI

SISTEMA  
MONO-ROLL

SISTEMA  
TOP-CLEAN

## ■ Piumino Fil

**FIL** - piumino acrilico colorato in sacchetto nylon



CODICE

NOTE

**2012**

## ■ Accessori piumini

Cono terminale con filetto italiano per manici telescopici e manici alluminio a 3 fori  $\varnothing$  23 mm



CODICE

NOTE

**P179040A**

Cono terminale per asta telescopica con filetto italiano per sistema Uni-Connect



CODICE

NOTE

**P179047UA**  
**P179049UA**

per manici  $\varnothing$  23 mm  
per aste  $\varnothing$  21 mm

Approfondisci Uni-Connect nella sezione dedicata a vetri e superfici

Set 6 pz adattatore con filetto americano per piumini e scovoli



CODICE

NOTE

**0000SM00038U**



Ogni superficie ha qualità e caratteristiche distintive che rischiano, se pulite con panni inadatti, di essere irrimediabilmente compromesse.

Per questo Filmop ha ideato e realizzato la linea di panni e spugne **TOUCH**: prodotti di qualità per la pulizia degli ambienti, dal pavimento alle superfici più delicate, che assicurano la massima resa nel minor tempo e con il minor sforzo.

I prodotti **TOUCH** sono suddivisi per tipologia, distinguendosi tra **Multiuso** e **Speciali**.

La speciale gamma include **panni certificati Ecolabel UE**, garanzia di sostenibilità nell'intero ciclo di vita.



### Multiuso

Panni da utilizzare a secco per un passaggio rapido e quotidiano; l'utilizzo ad umido con acqua o detergente è invece consigliato per una spolveratura più profonda e professionale.

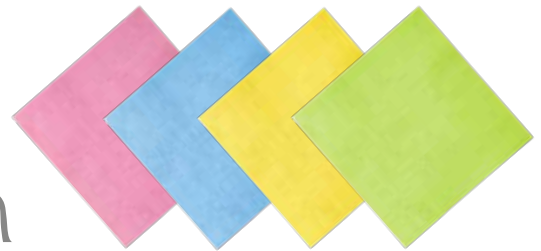

### Speciali

Panni pensati per operazioni specifiche, puliscono efficacemente senza lasciare aloni e favoriscono l'asciugatura rapida delle superfici quando utilizzati a umido.

# Touch

#### Temperature di lavaggio:



: Multi-T, Multi-T Maxi, Multi-T Light, Dual-T, Silky-T, Multi-T antibatterico, Steel-T, Power-T, Glazy-T, Eco Multi-T



: Free-T, Slide-T, Cristal-T, Glass-T, Basic-T, Fast-T, Profi-T

## IL CODICE COLORE

Il colore dei panni rappresenta un codice condiviso che individua l'area corretta da pulire e ne permette un utilizzo appropriato, in modo da evitare la trasmissione di sporco e batteri tra le diverse superfici trattate, abbattendo così i rischi di contaminazione.



**Panno rosso: altissimo rischio**  
Pulizia di bidet e WC



**Panno giallo: alto rischio**  
Pulizia nei bagni di lavabi, piastrelle e specchi



**Panno verde: medio rischio**  
Pulizia nelle cucine, nelle mense, nei bar



**Panno blu: basso rischio**  
Pulizia di tutte le superfici quali tavoli, scrivanie, armadi, vetri

## Power-T: panno multiuso per tutte le superfici

Il panno Power-T pulisce in un attimo **qualsiasi superficie**: realizzato in ultra-microfibra non tessuto, **esercita un'azione sgrassante e lucidante**.

**Resistente e durevole**, è ideale per l'utilizzo a **umido** e a **secco**.



- PULITO BRILLANTE
- ALTA ASSORBENZA
- ELEVATA SCORREVOLEZZA
- MASSIMA RESISTENZA

## Glazy-T: panno speciale per vetri e finestre

Il panno Glazy-T è la soluzione ideale per **vetri e finestre**: realizzato in ultra-microfibra non tessuto, **assicura una pulizia efficace e non lascia aloni**.

Offre elevate prestazioni sia nell'utilizzo a **umido** sia a **secco** e un'**ottima resistenza ai lavaggi**.



VELLI LAVAVETRO

TERGIVETRO

ASTE

SISTEMA BRILLIANT

ATTREZZATURA VARIA PULIZIA VETRI

PIUMINI

**PANNI MANUALI**

SISTEMA MONO-ROLL

SISTEMA TOP-CLEAN

## Panni multiuso

### POWER-T - panno lavasciuga in ultra-microfibra non tessuto



CODICE	NOTE	PESO NETTO (kg)	DIM. (cm) ↓ ↓ ↓
TCH201010		0,022	40x40
TCH201020		0,022	40x40
TCH201030		0,022	40x40
TCH201040		0,022	40x40
TCH201019	conf.: 20 sacchetti da 5 pz.	2,2	40x40
TCH201029	conf.: 20 sacchetti da 5 pz.	2,2	40x40
TCH201039	conf.: 20 sacchetti da 5 pz.	2,2	40x40
TCH201049	conf.: 20 sacchetti da 5 pz.	2,2	40x40

Panno per tutte le superfici - Sgrassante e lucidante - Peso 130 gr/mq

### DUAL-T - panno multiuso in ultra-microfibra con angolo abrasivo



CODICE	NOTE	PESO NETTO (kg)	DIM. (cm) ↓ ↓ ↓
TCH104010		0,04	40x40
TCH104020		0,04	40x40
TCH104030		0,04	40x40
TCH104040		0,04	40x40
TCH104019	conf.: 40 sacchetti da 5 pz.	8,03	40x40
TCH104029	conf.: 40 sacchetti da 5 pz.	8,03	40x40
TCH104039	conf.: 40 sacchetti da 5 pz.	8,03	40x40
TCH104049	conf.: 40 sacchetti da 5 pz.	8,03	40x40

Panno per qualsiasi superficie e ambienti molto sporchi - Ideale per la rimozione di macchie e incrostazioni - Peso 250 gr/mq

### ECO MULTI-T - panno multiuso in ultra-microfibra



CODICE	NOTE	PESO NETTO (kg)	DIM. (cm) ↓ ↓ ↓
TCE101010		0,042	40x40
TCE101020		0,042	40x40
TCE101030		0,042	40x40
TCE101040		0,042	40x40
TCE101019	conf.: 40 sacchetti da 5 pz.	8,44	40x40
TCE101029	conf.: 40 sacchetti da 5 pz.	8,4	40x40
TCE101039	conf.: 40 sacchetti da 5 pz.	8,44	40x40
TCE101049	conf.: 40 sacchetti da 5 pz.	8,44	40x40

Panno per qualsiasi superficie e ambienti molto sporchi - Resistente, asporta e trattiene lo sporco - Peso 250 gr/mq

### MULTI-T - panno multiuso in ultra-microfibra



CODICE	NOTE	PESO NETTO (kg)	DIM. (cm) ↓ ↓ ↓
TCH101010		0,042	40x40
TCH101020		0,042	40x40
TCH101030		0,042	40x40
TCH101040		0,042	40x40
TCH101019	conf.: 40 sacchetti da 5 pz.	8,44	40x40
TCH101029	conf.: 40 sacchetti da 5 pz.	8,4	40x40
TCH101039	conf.: 40 sacchetti da 5 pz.	8,44	40x40
TCH101049	conf.: 40 sacchetti da 5 pz.	8,44	40x40

Panno per qualsiasi superficie e ambienti molto sporchi - Resistente, asporta e trattiene lo sporco - Peso 250 gr/mq

### MULTI-T LIGHT - panno multiuso in ultra-microfibra



CODICE	NOTE	PESO NETTO (kg)	DIM. (cm) ↓ ↓ ↓
TCH101510		0,03	38x38
TCH101520		0,03	38x38
TCH101530		0,03	38x38
TCH101540		0,03	38x38
TCH101519	conf.: 10 sacchetti da 20 pz.	6,064	38x38
TCH101529	conf.: 10 sacchetti da 20 pz.	6,064	38x38
TCH101539	conf.: 10 sacchetti da 20 pz.	6,064	38x38
TCH101549	conf.: 10 sacchetti da 20 pz.	6,064	38x38

Panno per qualsiasi superficie e ambienti molto sporchi - Resistente, asporta e trattiene lo sporco - Peso 220 gr/mq

### MULTI-T A-B PLUS - panno multiuso antibatterico in ultra-microfibra



CODICE	NOTE	PESO NETTO (kg)	DIM. (cm) ↓ ↓ ↓
TCH101410		0,056	40x40
TCH101420		0,056	40x40
TCH101430		0,056	40x40
TCH101440		0,056	40x40
TCH101419	conf.: 40 sacchetti da 5 pz.	11,2	40x40
TCH101429	conf.: 40 sacchetti da 5 pz.	11,2	40x40
TCH101439	conf.: 40 sacchetti da 5 pz.	11,2	40x40
TCH101449	conf.: 40 sacchetti da 5 pz.	11,2	40x40

Con trattamento antibatterico, rimuove fino al 99,98% di batteri e funghi - Panno per qualsiasi superficie e ambienti molto sporchi - Resistente, asporta e trattiene lo sporco - Peso 310 gr/mq



VELLI LAVAVETRO

TERGIVETRO

ASTE

SISTEMA BRILLIANT

ATTREZZATURA VARIA PULIZIA VETRI

PIUMINI

**PANNI MANUALI**

SISTEMA MONO-ROLL

SISTEMA TOP-CLEAN

## SILKY-T - panno multiuso in ultra-microfibra



CODICE	NOTE	PESO NETTO (kg)	DIM. (cm) ↓ ↓ ↓
TCH101210		0,024	30x40
TCH101220		0,024	30x40
TCH101230		0,024	30x40
TCH101240		0,024	30x40
TCH101219	conf.: 48 sacchetti da 5 pz.	5,76	30x40
TCH101229	conf.: 48 sacchetti da 5 pz.	5,76	30x40
TCH101239	conf.: 48 sacchetti da 5 pz.	5,76	30x40
TCH101249	conf.: 48 sacchetti da 5 pz.	5,76	30x40

Panno per tutte le superfici - Resistente, asporta e trattiene lo sporco, non lascia aloni e pelucchi - Peso 190 gr/mq

## FREE-T - panno multiuso non tessuto termolegato



CODICE	NOTE	PESO NETTO (kg)	DIM. (cm) ↓ ↓ ↓
TCH601010		0,022	38x40
TCH601020		0,022	38x40
TCH601030		0,022	38x40
TCH601040		0,022	38x40
TCH601019	conf.: 20 sacchetti da 10 pz.	4,4	38x40
TCH601029	conf.: 20 sacchetti da 10 pz.	4,4	38x40
TCH601039	conf.: 20 sacchetti da 10 pz.	4,4	38x40
TCH601049	conf.: 20 sacchetti da 10 pz.	4,4	38x40

Panno ideale per lo spolvero di tutte le superfici - Semimonouso, economico - Peso 130 gr/mq

## Panni speciali

### STEEL-T - panno lavasciuga in tessuto coagulato



CODICE	NOTE	PESO NETTO (kg)	DIM. (cm) ↓ ↓ ↓
TCH401010		0,046	38x38
TCH401020		0,046	38x38
TCH401030		0,046	38x38
TCH401040		0,046	38x38
TCH401019	conf.: 20 sacchetti da 5 pz.	4,958	38x38
TCH401029	conf.: 20 sacchetti da 5 pz.	4,958	38x38
TCH401039	conf.: 20 sacchetti da 5 pz.	4,958	38x38
TCH401049	conf.: 20 sacchetti da 5 pz.	4,958	38x38

Panno per superfici lucide, acciaio cromato, ceramica - Lucida e rimuove il calcare - Sgrassante - Peso 285 gr/mq

### GLAZY-T - panno lavasciuga in ultra-microfibra non tessuto



CODICE	NOTE	PESO NETTO (kg)	DIM. (cm) ↓ ↓ ↓
TCH201120		0,028	40x50
TCH201129	conf.: 20 sacchetti da 5 pz.	2,8	40x50

Ideale per vetri, finestre e stoviglie - Pulisce senza lasciare aloni - Peso 130 gr/mq

### GLASS-T - panno lavasciuga in ultra-microfibra

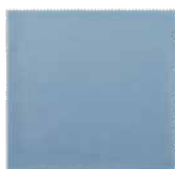

CODICE	NOTE	PESO NETTO (kg)	DIM. (cm) ↓ ↓ ↓
TCH103020		0,029	40x40
TCH103029	conf.: 40 sacchetti da 5 pz.	5,8	40x40

Panno per superfici lucide - Asciuga senza aloni - Ideale per vetri - Peso 180 gr/mq

### CRISTAL-T - panno lavasciuga forato



CODICE	NOTE	PESO NETTO (kg)	DIM. (cm) ↓ ↓ ↓
TCH404030		0,031	38x40
TCH404039	conf.: 10 sacchetti da 10 pz.	3,15	38x40

Panno per superfici lucide - Asciuga senza aloni - Ideale per auto - Peso 180 gr/mq



VELLI  
LAVAVETRO

TERGIVETRO

ASTE

SISTEMA  
BRILLIANT

ATTREZZATURA  
VARIA PULIZIA VETRI

PIUMINI

**PANNI MANUALI**

SISTEMA  
MONO-ROLL

SISTEMA  
TOP-CLEAN

## SLIDE-T - panno lavasciuga in tessuto spalmato



CODICE	NOTE	PESO NETTO (kg)	DIM. (cm) ↓ ↓ ↓
<b>TCH602030</b>		0,024	40x45
<b>TCH602039</b>	conf.: 20 sacchetti da 10 pz.	4,8	40x45

Panno per tutte le superfici - Scorrevole e resistente alla candeggina - Peso 160 gr/mq

## PROFI-T - panno lavasciuga in microfibra non tessuto

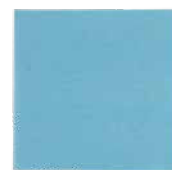

CODICE	NOTE	PESO NETTO (kg)	DIM. (cm) ↓ ↓ ↓
<b>TCH102020</b>		0,02	38x40
<b>TCH102029</b>	conf.: 20 sacchetti da 5 pz.	2	38x40

Panno per vetri, bicchieri e superfici delicate - Scorrevole e sgrassante - Peso 100 gr/mq

## MULTI-T MAXI - panno multiuso in ultra-microfibra



CODICE	NOTE	PESO NETTO (kg)	DIM. (cm) ↓ ↓ ↓
<b>TCH101120</b>		0,08	50x60
<b>TCH101129</b>	conf.: 40 sacchetti da 5 pz.	16,08	50x60

Panno per qualsiasi superficie e ambienti molto sporchi - Resistente, soffice e voluminoso, asporta e trattiene lo sporco - Peso 250 gr/mq

## BASIC-T - panno lavaggio pavimenti non tessuto resinato



CODICE	NOTE	PESO NETTO (kg)	DIM. (cm) ↓ ↓ ↓
<b>TCH603040</b>		0,042	40x50
<b>TCH603049</b>	conf.: 20 sacchetti da 10 pz.	8,4	40x50

Panno per pavimenti lisci e delicati - Resistente e scorrevole - Peso 210 gr/mq

## FAST-T - panno lavaggio pavimenti in microfibra

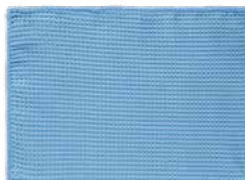

CODICE	NOTE	PESO NETTO (kg)	DIM. (cm) ↓ ↓ ↓
<b>TCH120020</b>		0,061	60x40
<b>TCH120029</b>	conf.: 40 sacchetti da 5 pz.	12,2	60x40

Panno per pavimenti lisci e delicati - Resistente e scorrevole, asporta e trattiene lo sporco - Peso 250 gr/mq

## INTENSIVE-T - spugna con fibra abrasiva

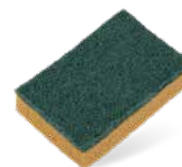

CODICE	NOTE	PESO NETTO (kg)	DIM. (cm) ↓ ↓ ↓
<b>TCH803000</b>		0,018	14x9,5x3,5
<b>TCH803009</b>	conf.: 10 sacchetti da 10 pz.	1,8	14x9,5x3,5

Spugna per qualsiasi ambiente - Sgrassante

## Spugna multiuso



CODICE	NOTE	DIM. (cm) ↓ ↓ ↓
<b>9111</b>		12x29x6,5



VELLI  
LAVAVETRO

TERGIVETRO

ASTE

SISTEMA  
BRILLIANT

ATTREZZATURA  
VARIA PULIZIA VETRI

PIUMINI

**PANNI MANUALI**

SISTEMA  
MONO-ROLL

SISTEMA  
TOP-CLEAN

## Guanti

Guanto in ultra-microfibra per spolvero/lavaggio,  
con etichetta colour code



Guanto in ultra-microfibra per vetri, con etichetta colour code



CODICE	NOTE	DIM. (cm) ↓ ↓ ↓
<b>8593</b>	confezionati in sacchetti da 5 pz	14x26

Peso 370 gr/mq

CODICE	NOTE	DIM. (cm) ↓ ↓ ↓
<b>8594</b>	confezionati in sacchetti da 5 pz	14x26

Peso 300 gr/mq





VELLI LAVAVETRO

TERGIVETRO

ASTE

SISTEMA BRILLIANT

ATTREZZATURA VARIA PULIZIA VETRI

PIUMINI

PANNI MANUALI

**SISTEMA MONO-ROLL**

SISTEMA TOP-CLEAN

## Panno monouso Mono-Roll

**Mono-Roll** è un panno monouso in TNT a trama forata che si distingue per l'elevata assorbenza e il rilascio omogeneo della soluzione detergente sulla superficie.

- Rimuove e intrappola lo sporco
- Adatto all'uso con disinfettanti
- Ottimo anche se usato a secco
- Utilizzo manuale oppure con i telai spolvero per le superfici elevate



Il rotolo è impregnabile nel **secchio in plastica 4 lt**, seguendo pochi e semplici passaggi.

- Coperchio ermetico con sistema unico di estrazione rapida dei panni
- Pratico e comodo, utilizzabile da solo o abbinato ai carrelli della linea Alpha

### ■ Mono-Roll

#### MONO-ROLL - panno monouso manuale in TNT



CODICE	NOTE	DIM. (cm) ↓ ↓ ↓
00PU0203000	conf.: 6 rotoli da 90 strappi	32x28

#### Secchio in plastica 4 lt con manico e coperchio ermetico con fessura centrale per estrazione panno



CODICE	NOTE	DIM. (cm) ↓ ↓ ↓
0000SE3104A		17x25,5x25
0000SE3104B		17x25,5x25
0000SE3104C		17x25,5x25
0000SE3104F		17x25,5x25

#### Telaio in plastica con impugnatura con filetto italiano per piumino **SPILLO**



CODICE	NOTE	DIM. (cm) ↓ ↓ ↓
2460U		40
2660U		60

Adattabile ai manici telescopici e manici in alluminio a 3 fori con l'aggiunta del cono cod. P179040A - Utilizzabile con panni monouso QUIK-STIK  
Compatibile con sistema Uni-Connect

#### Caraffa in plastica graduata



CODICE	NOTE
P191000T	3lt
P192000T	0,5lt



VELLI LAVAVETRO

TERGIVETRO

ASTE

SISTEMA BRILLIANT

ATTREZZATURA VARIA PULIZIA VETRI

PIUMINI

PANNI MANUALI

SISTEMA MONO-ROLL

**SISTEMA TOP-CLEAN**

## Pulizia delle superfici con sistema pre-impregnazione

**Top-Clean** è un sistema di pulizia specifico per le superfici quali banchi, scrivanie, tavoli, lavagne e pareti, ideale in ambienti come aule scolastiche, mense, bar, ristoranti ed hotel.

Rispetto al tradizionale passaggio a mano del panno, Top-Clean pulisce una superficie nettamente maggiore, velocizzando e semplificando le operazioni di pulizia; inoltre, l'impugnatura rende estremamente ergonomico e pratico l'utilizzo del telaio.



YouTube



### Telaio e ricambi Top-Clean

**TOP-CLEAN** - telaio con impugnatura manuale con profili per sistema a strappo larghi 2,5 cm



**RAPIDO SUPER EXTRA** - frangia in microfibra bianca ad alta prestazione, filo continuo, con supporto per sistema a strappo colorato



CODICE	NOTE	DIM. (cm) ↓↓↓
5233U		30
5234U		40

Telaio utilizzato con il sistema Brilliant per la pulizia di vetri interni, specchi e tutte le superfici lisce verticali e con il sistema Top Clean per la pulizia di tavoli di mense, bar, cucine, ristoranti...

CODICE	NOTE	DIM. (cm) ↓↓↓
00PN0323A00DA		30x10
00PN0423A00DA		40x10
00PN0423A00DB		40x10
00PN0423A00DC		40x10
00PN0423A00DF		40x10
00PN0623A00DA		60x10

Ideale per superfici industriali, pietre naturali, monocotture e gres con grado di sporco medio-alto



VELLI LAVAVETRO

TERGIVETRO

ASTE

SISTEMA BRILLIANT

ATTREZZATURA VARIA PULIZIA VETRI

PIUMINI

PANNI MANUALI

SISTEMA MONO-ROLL

**SISTEMA TOP-CLEAN**

**RAPIDO SUPER** - frangia in microfibra bianca ad alta prestazione, filo continuo, con supporto per sistema a strappo colorato



**RAPIDO** - frangia in microfibra colorata, filo continuo, con supporto per sistema a strappo colorato



CODICE	NOTE	DIM. (cm)
		↓ ↓ ↓
00PN0309A00DA		30x10
00PN0309A00DB		30x10
00PN0309A00DC		30x10
00PN0309A00DF		30x10
00PN0409A00DA		40x10
00PN0409A00DB		40x10
00PN0409A00DC		40x10
00PN0409A00DF		40x10
00PN0609A00DA		60x10
00PN0609A00DB		60x10
00PN0609A00DC		60x10
00PN0609A00DF		60x10

Ideale per qualsiasi tipo di superficie con grado di sporco medio-alto

CODICE	NOTE	DIM. (cm)
		↓ ↓ ↓
0000214AA		40x10
0000214BB		40x10
0000214CC		40x10
0000214FF		40x10

Ideale per superfici industriali, pietre naturali, monocotture e gres con grado di sporco medio-alto

**PULI-SCRUB** - panno in ultra-microfibra e polipropilene con sistema a strappo, con etichetta colour code

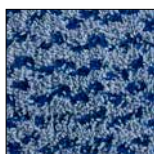

**MICRO-ACTIVA** - panno in ultra-microfibra con sistema a strappo, con etichetta colour code

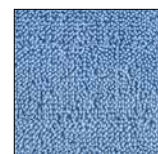

CODICE	NOTE	DIM. (cm)
		↓ ↓ ↓
000EPN02011		30
000EPN03011		40
000EPN03021		60

Ideale per lo scrub e il lavaggio di superfici antiscivolo e cotto naturale con grado di sporco medio, caratterizzato da aderenza

CODICE	NOTE	DIM. (cm)
		↓ ↓ ↓
000EPN02012		30
000EPN03012		40
000EPN03022		60

Ideale per superfici industriali, monocotture, gres e legni con grado di sporco medio



## Manici e segnali di avviso



Manici

Segnali di avviso





## MANICI

## SEGNALI DI AVVISO

### Sistema ergonomico ErgoSwing

#### ELEVATE PRESTAZIONI, ZERO SFORZI

ErgoSwing è l'innovativo sistema composto da manico telescopico con impugnature girevoli e telaio con bocchettone ergonomico, progettato per **assecondare il movimento a S**.

Il sistema garantisce un **minor affaticamento** e una **maggiore produttività**, offrendo nel contempo elevate prestazioni nella pulizia dei pavimenti.

- **ERGONOMICO:** le impugnature ruotano a 360°, facilitando il movimento e offrendo una presa stabile
- **SICURO:** il meccanismo di blocco della rotazione permette di appoggiare l'attrezzo in tutta sicurezza
- **EFFICIENTE:** il sistema assicura un'ottima resa, riducendo notevolmente gli sforzi dell'operatore
- **INTUITIVO:** caratterizzato da un design semplice e chiaro che lo rende particolarmente facile da usare
- **CONFORTEVOLE:** comodo e piacevole da usare, assicura il benessere psico-fisico dell'operatore
- **TELESCOPICO:** regolare la lunghezza del manico telescopico facendolo arrivare al mento favorisce il mantenimento di una postura corretta durante le operazioni di pulizia



MANICISIGNALI  
D'AVVISO

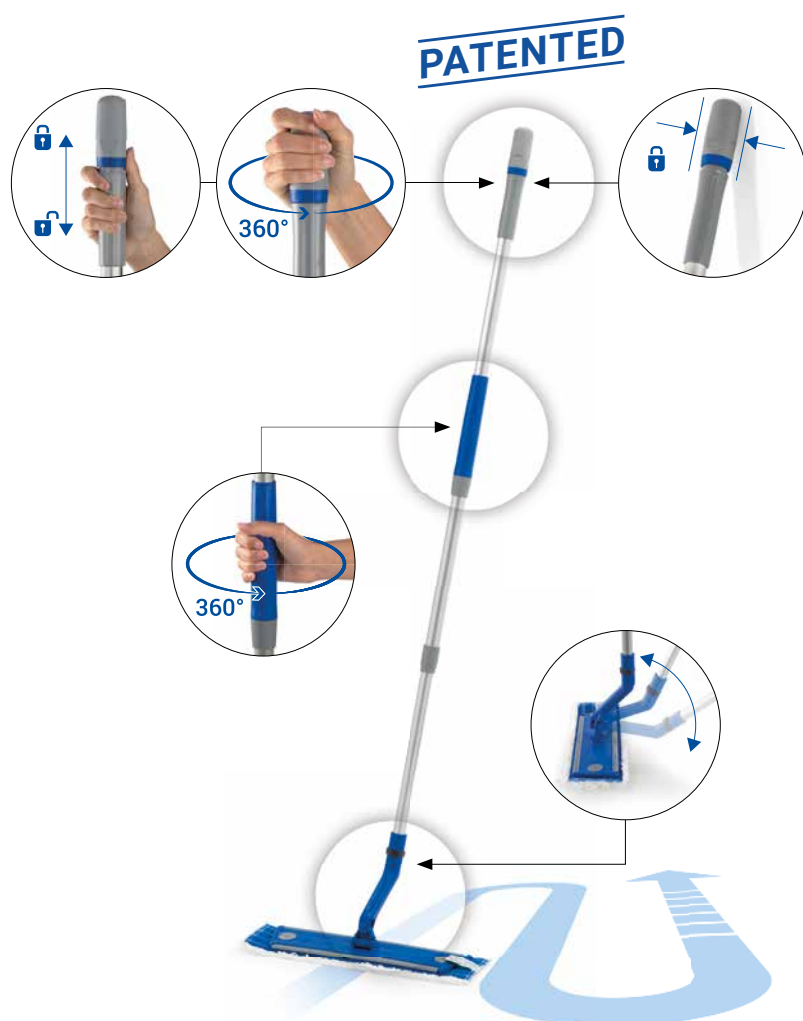

La rotazione dell'impugnatura superiore può essere bloccata per appoggiare ErgoSwing in sicurezza.



ErgoSwing pulisce facilmente anche i posti più difficili da raggiungere.



## POSTURA CORRETTA

L'assunzione continuativa nel tempo di posture non adeguate rappresenta uno dei principali fattori di rischio nella comparsa di disturbi e patologie a carico dell'apparato muscolo-scheletrico.

ErgoSwing è progettato per **assicurare il mantenimento di una postura corretta** durante le operazioni di pulizia dei pavimenti:

- il collo e il tronco rimangono in posizione simmetrica
- le braccia non assumono posizioni scomode
- le spalle non sono costrette ad alzarsi
- i gomiti non sono sottoposti a flessione-estensione estreme
- gli avambracci non devono effettuare rotazioni estreme
- le ginocchia e le caviglie rimangono in posizione neutrale

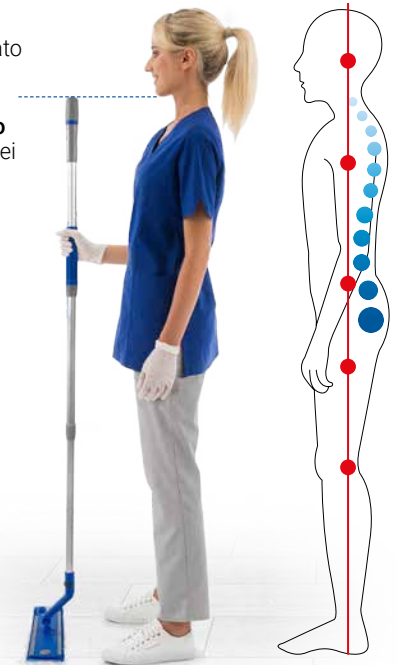

## NESSUN SFORZO

L'analisi dell'usabilità ha rilevato che lo **sforzo percepito dagli operatori durante l'utilizzo di ErgoSwing è notevolmente inferiore** rispetto a quanto sperimentato con i sistemi standard.

La significativa riduzione dello sforzo comporta un minor affaticamento e un aumento del benessere dell'operatore traducendosi in una **maggiore produttività**.

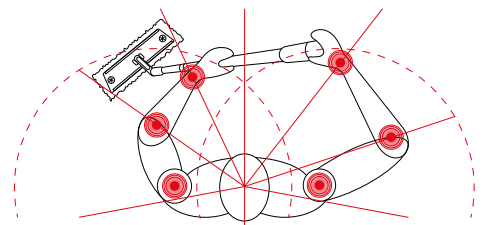

## ERGONOMIA PROVATA

Forti flessione-estensioni del polso ripetute nel tempo possono determinare l'insorgenza di disturbi e patologie muscoloscheletriche.

L'analisi dell'usabilità del sistema ErgoSwing condotta da Humana Consulting ha rilevato una **significativa riduzione dei movimenti di flessione ed estensione** del polso rispetto ai sistemi tradizionali: ErgoSwing permette infatti di rimanere notevolmente al di sotto dell'area di tolleranza massima (45°), **prevenendo l'insorgenza di malattie professionali**.

ESTENSIONE NEUTRALE FLESSIONE

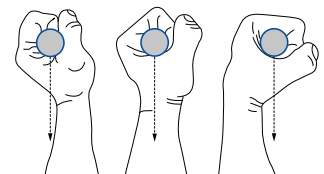

### MOVIMENTO DEL POLSO CON ERGOSWING

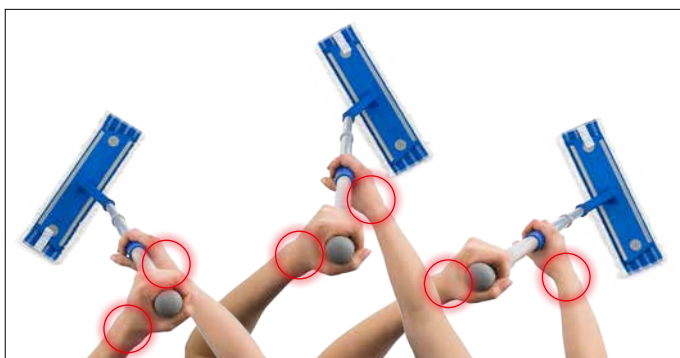

ErgoSwing permette di limitare i movimenti del polso, **riducendo gli sforzi**

### MOVIMENTO DEL POLSO CON SISTEMI STANDARD

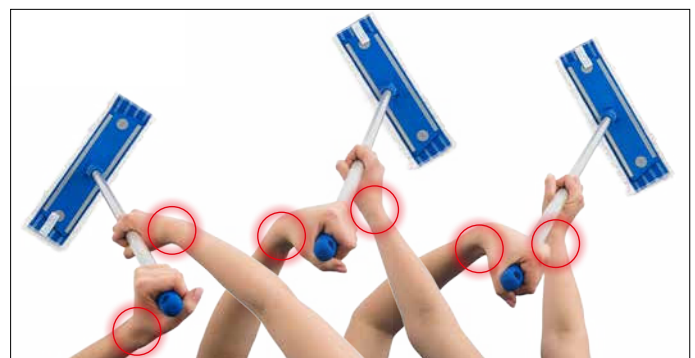

I **sistemi standard** obbligano il polso ad ampie flessione-estensioni



## MANICI

## SEGNALI DI AVVISO

### Manici in alluminio telescopici

Manico alluminio anodizzato telescopico  
2 pz. per sistema ErgoSwing, con  
impugnature girevoli e inserto colorato



CODICE	NOTE	DIM. (cm)
0000AM3045A	blu, con inserto blu	184
0000AM3045UU	grigio, con inserto grigio	184
0000AM3045UA	grigio, con inserto blu	184
0000AM3045UB	grigio, con inserto rosso	184
0000AM3045UC	grigio, con inserto giallo	184
0000AM3045UF	grigio, con inserto verde	184

Allungabile da 106 a 184 cm - Tubo esterno ø 26 mm, tubo interno ø 23 mm

Manico alluminio anodizzato telescopico  
2 pz. con manopola ergonomica e tappo colorato

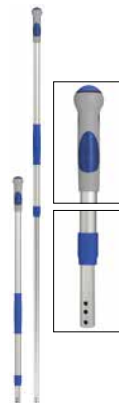

CODICE	NOTE	DIM. (cm)
0000AM3070A	blu, con tappo blu	184
0000AM3070UU	grigio, con tappo grigio	184
0000AM3070UA	grigio, con tappo blu	184
0000AM3070UB	grigio, con tappo rosso	184
0000AM3070UC	grigio, con tappo giallo	184
0000AM3070UF	grigio, con tappo verde	184
0000AM3090A	blu, con tappo blu	93

Cod. 0000AM3070 allungabile da 102 a 184 cm - Cod. 0000AM3090A allungabile da 56 a 93 cm - Tubo esterno ø 26 mm, tubo interno ø 23 mm

Manico alluminio anodizzato telescopico  
2 pz. con manopola ergonomica, tappo blu e  
cono terminale con filetto italiano



CODICE	NOTE	DIM. (cm)
0000AM3170A	blu, con tappo blu	184

Allungabile da 102 a 184 cm - Tubo esterno ø 26 mm, tubo interno ø 23 mm

Manico alluminio anodizzato telescopico  
2 pz. con componenti plastici antibatterici

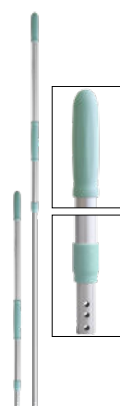

CODICE	NOTE	DIM. (cm)
0000AM3040FZ		182

Allungabile da 100 a 182 cm - Tubo esterno ø 26 mm, tubo interno ø 23 mm

Manico alluminio anodizzato telescopico 2 pz.

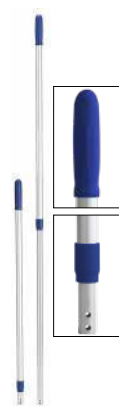

CODICE	NOTE	DIM. (cm)
0000AM3060A		140

Allungabile da 79 a 140 cm - Tubo esterno ø 26 mm, tubo interno ø 23 mm

### Accessori manici

Cono terminale con filetto italiano per  
manici telescopici e manici alluminio a 3 fori  
ø 23 mm



CODICE	NOTE
P179040A	

Cono terminale per asta telescopica con  
filetto italiano per sistema Uni-Connect



CODICE	NOTE
P179047UA	per manici ø 23 mm
P179049UA	per aste ø 21 mm

Approfondisci Uni-Connect nella sezione dedicata a vetri e superfici



## MANICI

## SEGNALI DI AVVISO

### Manici in legno

Manico legno verniciato  $\varnothing$  24 mm con filetto italiano e foro

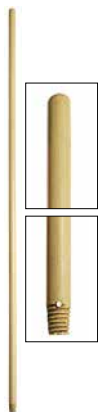

CODICE	NOTE	DIM. (cm) ↓ ↓ ↓
0000LM30023		130
0000LM30003		150

Il foro e il filetto permettono l'utilizzo dello stesso manico sia con telai con attacco a vite, sia con attacco a ghiera

Manico in legno

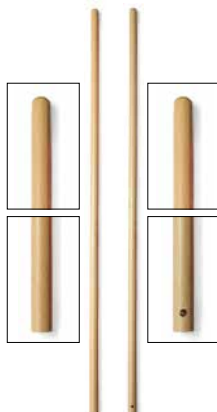

CODICE	NOTE	DIM. (cm) ↓ ↓ ↓
1057	$\varnothing$ 24 mm per scope industriali	140
1070	$\varnothing$ 30 mm con foro per scope Street	145

### Manici in ferro cromato

Manico in ferro cromato  $\varnothing$  22 mm, due pezzi, con foro



CODICE	NOTE	DIM. (cm) ↓ ↓ ↓
1053A		140
1054		130

### Manici in alluminio

Manico alluminio anodizzato  $\varnothing$  23 mm con 3 fori, manopola colorata

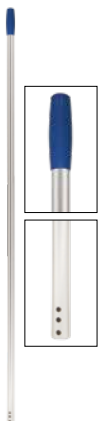

CODICE	NOTE	DIM. (cm) ↓ ↓ ↓
0000AM30025		130
0000AM30015		140
0000AM30015B		140
0000AM30015C		140
0000AM30015F		140
0000AM30015U		140
0000AM30005		150

I tre fori consentono l'utilizzo del manico con diverse tipologie di telai

Manico alluminio anodizzato  $\varnothing$  22 mm, con filetto italiano in plastica



CODICE	NOTE	DIM. (cm) ↓ ↓ ↓
0000AM30010		140
0000AM30020		130

Su richiesta disponibile con manopola colorata

### Manici in fibra di vetro

Manico in fibra di vetro  $\varnothing$  23,5 mm con foro

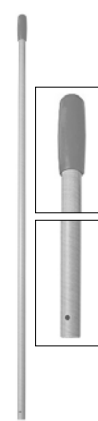

CODICE	NOTE	DIM. (cm) ↓ ↓ ↓
1069E		145





## MANICI

## SEGNALI DI AVVISO

### Manici in ferro verniciato

### Manici in ferro plasticato

Manico in ferro verniciato  $\varnothing$  22 mm con filetto italiano

Manico in ferro verniciato  $\varnothing$  24 mm, 4 pezzi, con filetto italiano

Manico in ferro plasticato  $\varnothing$  22 mm con filetto italiano, allungabile, due pezzi, completo di cono

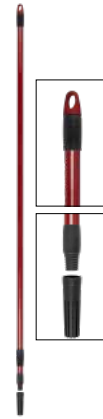
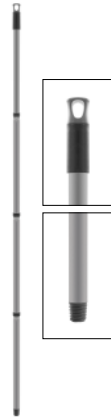
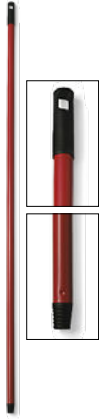

CODICE	NOTE	DIM. (cm) ↓ ↓ ↓
1059		130

CODICE	NOTE	DIM. (cm) ↓ ↓ ↓
1065		140

CODICE	NOTE	DIM. (cm) ↓ ↓ ↓
2015		300

## Drop: manico con serbatoio

Drop rende la pulizia dei pavimenti **semplice, veloce** ed **efficace**:

- **Pulisce e igienizza in un attimo** ogni superficie
- Leggero, maneggevole e **facile da usare**
- **Evita fuoriuscite** di soluzione detergente



### SMART DESIGN



Il serbatoio offre una capacità di 500 ml, l'apposita caraffa ne facilita il riempimento



Il pratico sportellino con guarnizione in gomma assicura una chiusura ermetica



La ghiera con sistema di chiusura del serbatoio brevettato evita fuoriuscite accidentali



L'erogazione della soluzione detergente viene azionata mediante il pulsante, bloccabile manualmente per prevenire fuoriuscite



I tre ugelli consentono l'uscita della soluzione detergente direttamente sulla superficie da pulire



La caratteristica compattezza permette di pulire agevolmente anche zone più difficili da raggiungere

## ErgoDrop: manico ergonomico con serbatoio

ErgoDrop unisce i vantaggi del sistema professionale Drop con quelli dell'innovativo sistema ergonomico ErgoSwing, assicurando il **massimo risultato con il minimo sforzo**.

- Progettato per **tutelare la salute dell'operatore**
- **Facilita la pulizia**, riducendo notevolmente gli sforzi
- **Assicura elevate prestazioni** e aumenta la produttività





## MANICI

## SEGNALI DI AVVISO

### Manici con serbatoio

**DROP** - manico serbatoio capacità 500 ml



**ERGODROP** - manico serbatoio capacità 500 ml con impugnature per sistema ErgoSwing



CODICE	NOTE	DIM. (cm)
0000TD0600A		↓ ↓ ↓ 142

Il manico è compatibile con telai con bocchettone tradizionale e Uni-Connect

CODICE	NOTE	DIM. (cm)
0000TD0500A		↓ ↓ ↓ 142



MANICI

SEGNALI DI AVVISO

## Segnali a due e tre ante

Segnale di avviso "pavimento bagnato" monolingua in plastica, a due ante



CODICE	NOTE	DIM. (cm) ↓ ↓ ↓
60068614	Senza scritta e senza simbolo grafico	42x23x57
8614.0	Senza scritta con simbolo grafico	42x23x57
8614	in italiano "ATTENZIONE PAVIMENTO BAGNATO"	42x23x57
8614GB	in inglese "CAUTION WET FLOOR"	42x23x57
8614D	in tedesco "ACHTUNG RUTSCHGEFAHR"	42x23x57
8614F	in francese "ATTENTION SOL GLISSANT"	42x23x57

Su richiesta disponibile in altre lingue o in versione bi-lingua (con lingua diversa per lato)

Segnale di avviso "pavimento bagnato" monolingua in plastica, a tre ante



CODICE	NOTE	DIM. (cm) ↓ ↓ ↓
60068624	Senza scritta e senza simbolo grafico	42x23x104
8624.0	Senza scritta con simbolo grafico	42x23x104
8624	in italiano "ATTENZIONE PAVIMENTO BAGNATO"	42x23x104
8624GB	in inglese "CAUTION WET FLOOR"	42x23x104
8624D	in tedesco "ACHTUNG RUTSCHGEFAHR"	42x23x104
8624F	in francese "ATTENTION SOL GLISSANT"	42x23x104

Su richiesta disponibile in altre lingue o in versione bi-lingua (con lingua diversa per lato)

Segnale di avviso "pavimento bagnato" monolingua in plastica, a tre ante, con portanote



CODICE	NOTE	DIM. (cm) ↓ ↓ ↓
60068654	Senza scritta e senza simbolo grafico	42x23x104
8654.0	Senza scritta con simbolo grafico	42x23x104
8654	in italiano "PAVIMENTO BAGNATO"	42x23x104
8654GB	in inglese "WET FLOOR"	42x23x104
8654D	in tedesco "ACHTUNG RUTSCHGEFAHR"	42x23x104
8654F	in francese "SOL GLISSANT"	42x23x104

Su richiesta disponibile in altre lingue o in versione bi-lingua (con lingua diversa per lato)

## Segnale conico

Segnale di avviso conico in plastica



CODICE	NOTE	DIM. (cm) ↓ ↓ ↓
8634	h 93 cm	93

Zavorra da 0,5 kg per segnale di avviso conico con viti



CODICE	NOTE
V250004H	

## Accessori per segnali

Catena in plastica per segnale di avviso composta da 12 elementi



CODICE	NOTE
P250001C	lunghezza 1 m

Luce intermittente rossa per segnale di avviso conico



CODICE	NOTE
P250002	alimentazione: n. 2 batterie da 1,5 V



## MANICI

Tabella rotonda per segnale di avviso conico



CODICE	NOTE
P230001B	"divieto di accesso"
P230002A	"freccia direzionale"
P230003C	in italiano "ATTENZIONE PAVIMENTO BAGNATO"
P230GB3C	in inglese "CAUTION WET FLOOR"
P2300D3C	in tedesco "ACHTUNG RUTSCHGEFAHR"
P2300F3C	in francese "ATTENTION SOL MOUILLE"

## SEGNALI DI AVVISO

Tabella rettangolare per segnale di avviso conico



CODICE	NOTE
P240001C	in italiano "ATTENZIONE PAVIMENTO BAGNATO"
P240GB1C	in inglese "CAUTION WET FLOOR"
P2400D1C	in tedesco "ACHTUNG RUTSCHGEFAHR"
P240002C	in italiano "PULIZIA IN CORSO"
P240GB2C	in inglese "CLEANING IN PROGRESS"
P2400D2C	in tedesco "REINIGUNGBARBAITEN"
P240003C	in italiano "FUORI SERVIZIO"
P240GB3C	in inglese "OUT OF SERVICE"
P2400D3C	in tedesco "AUSSER BETRIEB"
P2400F3C	in francese "HORS SERVICE"
P240004B	in italiano "CHIUSO"
P240GB4B	in inglese "CLOSED"
P2400D4B	in tedesco "GESCHLOSSEN"
P2400F4B	in francese "FERME"

MANICI SEGNALI DI AVVISO

## Segnale per porta

Segnale per porta "Cleaning in progress" con ventose



CODICE	NOTE
9310	
Allungabile da 77 a 134 cm - Applicabile grazie a ventose - Telo in PVC personalizzabile	



## Secchi e carrelli strizzatori

Secchi strizzatori

Carrelli strizzatori in  
plastica

Carrelli strizzatori cromati  
ed in Rilsan

Strizzatori

Secchi multiuso

Secchi Top-Down®

Secchi vari in plastica

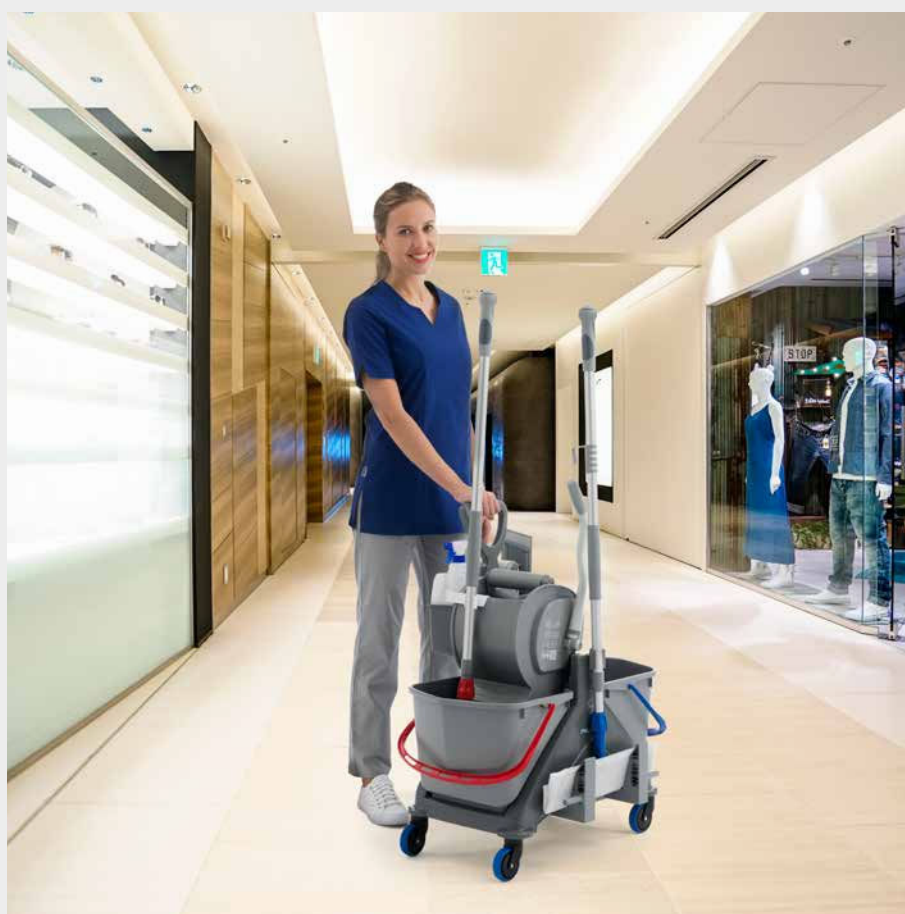



SECCHI STRIZZATORI

CARRELLI STRIZZATORI  
IN PLASTICA

CARRELLI STRIZZATORI  
CROMATI ED IN RILSAN

STRIZZATORI

SECCHI MULTIUSO

SECCHI TOP-DOWN®

SECCHI VARI IN  
PLASTICA

## Secchi monovasca

**PLUTO** - secchio 12 Lt completo di manico e strizzino



**MASTER LUX** - secchio 16 Lt completo di manico e strizzino



CODICE	NOTE	DIM. (cm)
2070A		35x28x30
2070B		35x28x30
2070C		35x28x30
2070F		35x28x30

CODICE	NOTE	DIM. (cm)
2080A		36x27x35
2080B		36x27x35
2080C		36x27x35
2080F		36x27x35

**GEMINI** - secchio 15 Lt a due vasche, con due manici e strizzino



CODICE	NOTE	DIM. (cm)
2060A		42x28x33
2060B		42x28x33

**JUMPY** - monovasca 30 Lt in materiale plastico antiurto



CODICE	DIM. (cm)
0000SL2700C	47x40x93

**BABY** - monovasca 25 Lt in materiale plastico antiurto



CODICE	DIM. (cm)
7970CGB	46x41x80

**KING** - monovasca 15 Lt in materiale plastico antiurto



CODICE	DIM. (cm)
7940CGB	44x31x71
7940AGB	44x31x71

**OSCAR** - monovasca 30 Lt in materiale plastico antiurto



CODICE	DIM. (cm)
0000SL2602C	55x37x93

SECCHI STRIZZATORI

CARRELLI STRIZZATORI IN PLASTICA

CARRELLI STRIZZATORI CROMATI ED IN RILSAN

STRIZZATORI

SECCHI MULTIUSO

SECCHI TOP-DOWN®

SECCHI VARI IN PLASTICA

# TWICE

## Funzionalità ed efficienza a portata di mano

**Twice** è un secchio strizzatore per il lavaggio professionale dei pavimenti; progettato per garantire la massima funzionalità e convenienza delle operazioni di pulizia. Ha una capacità di 30 lt ed è dotato di sistema di separazione dell'acqua pulita da quella di risciacquo con **doppio rubinetto di scarico**.

I piedini smontabili permettono l'impilaggio dei secchi, con notevole risparmio di costi in termini di trasporto e stoccaggio.



Compatibile con tutta la linea di strizzatori in plastica Filmop.



Due rubinetti di scarico indipendenti



Impilabile



Tappi di rialzo per utilizzo con strizzatori Punto, Deep e Boost



Varianti strizzatore

**TWICE** - secchio strizzatore 30 Lt in materiale plastico antiurto con due rubinetti di scarico e strizzatore Regular

**MAXI JOLLY** - monovasca 30 Lt in materiale plastico antiurto con separatore e rubinetto di scarico



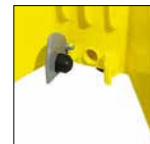

CODICE	DIM. (cm)
0000SL2800C	60x40x93



CODICE	DIM. (cm)
0000SL2601C	55x37x93

### VARIANTI STRIZZATORE

 **BOOST** - strizzatore a piastra  
CODICE CARRELLO 0074SL2800C

 **PUNTO** - strizzatore a rullo  
CODICE CARRELLO 0022SL2800C

 **DEEP** - strizzatore a libro senza fondo  
CODICE CARRELLO 0006SL2800C

**SPIDER** - monovasca 15 Lt in materiale plastica antiurto con separatore

**SPIDER MAX** - monovasca 15 Lt in materiale plastica antiurto con separatore



CODICE	DIM. (cm)
7930AGB	47x27x71
7930CGB	47x27x71



CODICE	DIM. (cm)
7990AGB	55x27x87
7990CGB	55x27x87



# Secchi e carrelli strizzatori



**SECCHI STRIZZATORI**

CARRELLI STRIZZATORI  
IN PLASTICA

CARRELLI STRIZZATORI  
CROMATI ED IN RILSAN

STRIZZATORI

SECCHI MULTIUSO

SECCHI TOP-DOWN®

SECCHI VARI IN  
PLASTICA

**RO-CKET WHEELS** - monovasca 15 lt con rulli in gomma, separatore e ruote



**RO-CKET** - monovasca 15 lt con rulli in gomma e separatore



CODICE	NOTE	DIM. (cm) ↓ ↓ ↓
0000LP1402C		44x32x41

CODICE	NOTE	DIM. (cm) ↓ ↓ ↓
0000LP1401C		44x32x35

## Componenti per secchi strizzatori

Secchio in plastica 12 lt con manico in plastica, per Pluto



CODICE	NOTE	DIM. (cm) ↓ ↓ ↓
2071A		35x28x23,5
2071B		35x28x23,5
2071C		35x28x23,5
2071F		35x28x23,5

Strizzino in plastica per Pluto



CODICE	NOTE	DIM. (cm) ↓ ↓ ↓
2072A		
2072B		
2072C		
2072F		

Secchio in plastica 16 lt con manico in plastica, per Master Lux



CODICE	NOTE	DIM. (cm) ↓ ↓ ↓
2051A		35x27,5x27,5
2051B		35x27,5x27,5
2051C		35x27,5x27,5
2051F		35x27,5x27,5

Strizzino in plastica per Master Lux



CODICE	NOTE	DIM. (cm) ↓ ↓ ↓
2082A		24x19x14
2082B		24x19x14
2082C		24x19x14
2082F		24x19x14

Secchio in plastica 15 lt a due vasche, con due manici in plastica, per Gemini



CODICE	NOTE	DIM. (cm) ↓ ↓ ↓
2061A		42x28x27,5
2061B		42x28x27,5

Strizzino in plastica per Gemini



CODICE	NOTE	DIM. (cm) ↓ ↓ ↓
2062A		
2062B		

Secchio per Jumpy 30 lt con ruote



CODICE	NOTE	DIM. (cm) ↓ ↓ ↓
00SSSL2700C		

Secchio per Baby 25 lt con ruote



CODICE	NOTE	DIM. (cm) ↓ ↓ ↓
7971CGBSS		

Secchio per King 15 lt con ruote



CODICE	NOTE	DIM. (cm) ↓ ↓ ↓
7941CGBSS		44x31x34,5

**SECCHI STRIZZATORI**

 CARRELLI STRIZZATORI  
IN PLASTICA

 CARRELLI STRIZZATORI  
CROMATI ED IN RILSAN

## STRIZZATORI

## SECCHI MULTIUSO

## SECCHI TOP-DOWN®

 SECCHI VARI IN  
PLASTICA

Secchio per Oscar 30 lt con ruote



CODICE NOTE

**00SSSL2602C**

Secchio per Twice 16+14 lt con ruote e due rubinetti di scarico



CODICE NOTE

**00SSSL2800C**

Se utilizzato con strizzatori cod. 7002, 14000 e 8004: utilizzare gli appositi tappi di rialzo

Set tappi rialzo strizzatore per secchio Twice



CODICE NOTE

<b>0000SM00030C</b>	1B+2B - per strizzatore cod. 7002	
<b>0000SM00031U</b>	1A+2A - per strizzatori cod. 14000-12000-10000	
<b>0000SM00032H</b>	1C+2C - per strizzatore cod. 8004	
<b>0000SM00039U</b>	per strizzatore cod. 7003	

Rubinetto per secchio Twice



CODICE NOTE

**P190301H**

Secchio per Maxi Jolly 30 lt completo di rubinetto di scarico, separatore e ruote



CODICE NOTE

**00SSSL2601C**

Separatore per secchio Maxi Jolly con due leve di fissaggio e profilo in gomma



CODICE NOTE

**P390300C**

Rubinetto per secchio Maxi Jolly



CODICE NOTE

**P190371H**

Secchio per Spider 15 lt con separatore e ruote



CODICE NOTE DIM. (cm)

<b>7931AGBSS</b>		40x28x34
<b>7931CGBSS</b>		40x28x34

Secchio per Spider 15 lt senza separatore e senza ruote



CODICE NOTE

<b>7932AGB</b>	
<b>7932CGB</b>	

Separatore per secchio Spider



CODICE NOTE

<b>60152A</b>	
<b>60152C</b>	

Rialzo per secchio Spider Max completo di ruote piroettanti ø 50 mm



CODICE NOTE

**42100A**



SECCHI STRIZZATORI

CARRELLI STRIZZATORI  
IN PLASTICA

CARRELLI STRIZZATORI  
CROMATI ED IN RILSAN

STRIZZATORI

SECCHI MULTIUSO

SECCHI TOP-DOWN®

SECCHI VARI IN  
PLASTICA

## Duo Pro System: pulisce il doppio in metà tempo

**Duo Pro System** è un **sistema di lavaggio professionale** composto dal pratico strizzatore e dal secchio, disponibile con o senza ruote a seconda delle specifiche esigenze.

Progettato per l'utilizzo con il **telaio reversibile Duo Face** e la **gamma di panni fronte-retro**, assicura la massima efficienza e un notevole risparmio di energie, tempo e costi.

- **Riduce gli sforzi:** progettato per garantire la massima ergonomia, comodità e facilità di utilizzo
- **Riduce il tempo:** il sistema assicura il **doppio della pulizia** e la **metà delle strizzature** rispetto ai sistemi tradizionali grazie all'efficace azione congiunta di telaio, panni e strizzatore
- **Riduce gli sprechi:** l'elevata autonomia di lavaggio delle microfibre comporta un notevole **risparmio di soluzione detergente** e di conseguenza un minor impatto sull'ambiente

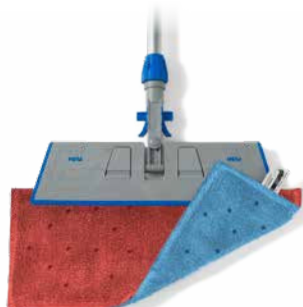

Il telaio reversibile e i panni fronte-retro facilitano la pulizia: approfondiscili nella sezione dedicata al sistema Duo Face



Utilizzabile anche come sistema lavaggio abbinato alla linea di carrelli Alpha

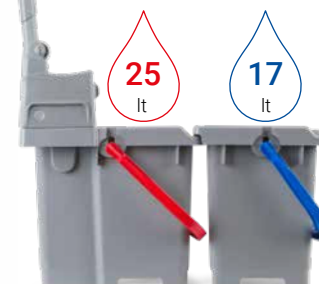

SECCHI E CARRELLI STRIZZATORI

### Procedura di utilizzo



Immergere il panno nella soluzione detergente



Inserire il panno nello strizzatore



Abbassare la leva



Procedere con il lavaggio del pavimento



Risciacquare il panno

## Duo Pro System

**DUO PRO SYSTEM** - secchio 25 Lt con manico rosso completo di strizzatore a leva Duo Pro



**DUO PRO** - strizzatore in plastica a leva per sistema DuoFace



Secchio in plastica 25 Lt per strizzatore Duo Pro



CODICE	NOTE	DIM. (cm) ↓ ↓ ↓
0020SE1725UB	con ruote	30,5x56x70,5
0020SE0725UB	senza ruote	30,5x56x63,5

CODICE	NOTE	DIM. (cm) ↓ ↓ ↓
21040U		14,5x55x45

CODICE	NOTE	DIM. (cm) ↓ ↓ ↓
0000SE0725UB	senza ruote	30,5x56x26
0000SE1725UB	con ruote	30,5x56x33

## La pulizia diventa semplice

**Easy Wash** è un sistema semi-professionale compatto e maneggevole progettato per rendere la pulizia estremamente facile, comoda e veloce grazie all'innovativo design studiato nei minimi dettagli.

Composto da telaio touch-free, panno in microfibra e secchio con strizzino, è particolarmente indicato per il lavaggio di **superfici orizzontali e verticali** in piccoli ambienti.



**Easy WASH**



TOUCH FREE

PATENTED



YouTube



### PULIZIA AD ALTE PRESTAZIONI TELAIO E PANNO



- L'esclusivo **sistema touch-free** elimina ogni contatto delle mani con lo sporco, contrastando il rischio di contaminazione crociata
- Il **sistema di aggancio e rilascio del panno** semplifica e velocizza le operazioni, evitando piegamenti ripetuti nel tempo e un conseguente affaticamento
- Le speciali **micro alette** sono progettate per mantenere il panno fissato al telaio, evitando in questo modo sganci accidentali durante l'utilizzo
- La **microfibra Energy-Fur** si caratterizza per l'elevata assorbenza capillare che assicura una grande autonomia e l'efficacia nella rimozione dello sporco

### STRIZZAGGIO ERGONOMICO SECCHIO E STRIZZINO

- La particolare **sagomatura dello strizzino** accompagna la strizzatura del panno facilitandola
- Il **gancio portamanico** integrato permette di agganciare comodamente l'attrezzo
- La pratica **maniglia posteriore** agevola la presa del secchio in fase di svuotamento
- La composizione in **polipropilene** assicura un'elevata resistenza e una lunga durata



Aggancio del panno



Energy-Fur

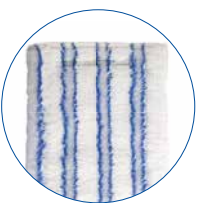

Rilascio del panno



Sagomatura strizzino

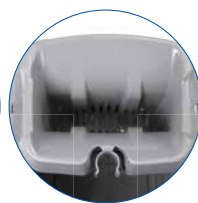

Gancio portamanico

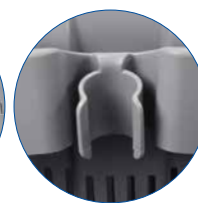

Maniglia posteriore





SECCHI STRIZZATORI

CARRELLI STRIZZATORI  
IN PLASTICA

CARRELLI STRIZZATORI  
CROMATI ED IN RILSAN

STRIZZATORI

SECCHI MULTIUSO

SECCHI TOP-DOWN®

SECCHI VARI IN  
PLASTICA

## Easy Wash

Kit **EASY WASH** - secchio 15 lt completo di strizzino, telaio e ricambio



Kit **EASY WASH** - secchio 15 lt completo di strizzino, telaio, ricambio e manico 4 pezzi



CODICE	NOTE	DIM. (cm)
0000SE2815UA	manico secchio e componenti telaio blu	37x30x37,5
0000SE2815UB	manico secchio e ghiera telaio rossi	37x30x37,5
0000SE2815UC	manico secchio e ghiera telaio gialli	37x30x37,5
0000SE2815UF	manico secchio e ghiera telaio verdi	37x30x37,5
0000SE0815UA	Secchio in plastica 15 lt per Easy Wash, grigio con manico blu	1 pz.
0000TP0011UA	EASY WASH - telaio in plastica con alette	1 pz.
00PN0311N00	ENERGY-FUR - panno in microfibra bianca a righe blu con abrasivo, supporto in tela poliestere, con alette, con etichetta colour code, 35 cm	1 pz.
21020U	Strizzino in plastica per Easy Wash	1 pz.

CODICE	NOTE	DIM. (cm)
0000SE3815UA		37x30x37,5
0000SE0815UA	Secchio in plastica 15 lt per Easy Wash, grigio con manico blu	1 pz.
0000TP0511U	TELAIO EASY WASH - telaio in plastica con alette e bocchettone con filetto italiano	1 pz.
00PN0311N00	ENERGY-FUR - panno in microfibra bianca a righe blu con abrasivo, supporto in tela poliestere, con alette, con etichetta colour code, 35 cm	1 pz.
1065	Manico in ferro verniciato ø 24 mm 4 pezzi con filetto italiano, 140 cm	1 pz.
21020U	Strizzino in plastica per Easy Wash	1 pz.

**EASY WASH** - secchio 15 lt completo di manico e strizzino



CODICE	NOTE	DIM. (cm)
0000SE1815UA		37x30x37,5
0000SE1815UB		37x30x37,5
0000SE1815UC		37x30x37,5
0000SE1815UF		37x30x37,5

Secchio in plastica 15 lt con manico in plastica, per Easy Wash



CODICE	NOTE	DIM. (cm)
0000SE0815UA		37x30x27,5
0000SE0815UB		37x30x27,5
0000SE0815UC		37x30x27,5
0000SE0815UF		37x30x27,5

Strizzino in plastica per Easy Wash



CODICE	NOTE
21020U	

**SECCHI STRIZZATORI**
**CARRELLI STRIZZATORI IN PLASTICA**
**CARRELLI STRIZZATORI CROMATI ED IN RILSAN**
**STRIZZATORI**
**SECCHI MULTIUSO**
**SECCHI TOP-DOWN®**
**SECCHI VARI IN PLASTICA**

**TELAIO EASY WASH** - telaio pieghevole in plastica con alette



CODICE	NOTE	DIM. (cm)
		↓ ↓ ↓
0000TP0011UA		35x10
0000TP0011UB		35x10
0000TP0011UC		35x10
0000TP0011UF		35x10

**TELAIO EASY WASH** - telaio pieghevole in plastica con alette, con bocchettone con filetto italiano

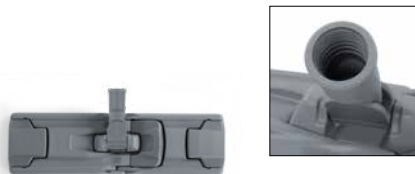

CODICE	NOTE	DIM. (cm)
		↓ ↓ ↓
0000TP0511U		35x10

Panno **ENERGY-FUR** in microfibra bianca a righe blu con abrasivo, supporto in TNT, con alette per sistema Easy Wash, con etichetta colour code

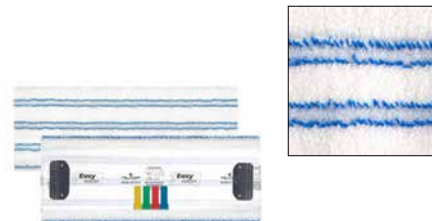

CODICE	NOTE	DIM. (cm)
		↓ ↓ ↓
00PN0311N00		35x15

Ideale per tutte le superfici lisce con grado di sporco medio

Manico alluminio anodizzato telescopico 2 pz. con manopola ergonomica e tappo colorato



CODICE	NOTE	DIM. (cm)
		↓ ↓ ↓
0000AM3070A	blu, con tappo blu	184
0000AM3070UU	grigio, con tappo grigio	184
0000AM3070UA	grigio, con tappo blu	184
0000AM3070UB	grigio, con tappo rosso	184
0000AM3070UC	grigio, con tappo giallo	184
0000AM3070UF	grigio, con tappo verde	184
0000AM3090A	blu, con tappo blu	93

Manico in ferro verniciato ø 24 mm, 4 pezzi, con filetto italiano

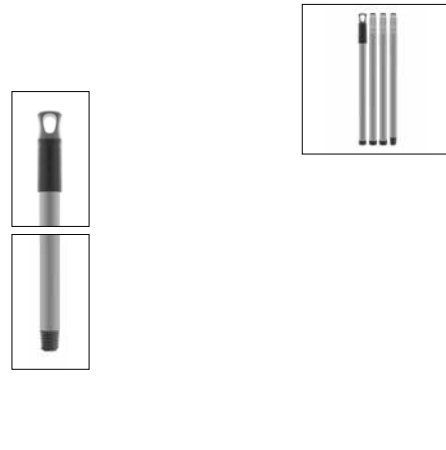

CODICE	NOTE	DIM. (cm)
		↓ ↓ ↓
1065		140

Cod. 0000AM3070 allungabile da 102 a 184 cm - Cod. 0000AM3090A allungabile da 56 a 93 cm - Tubo esterno ø 26 mm, tubo interno ø 23 mm

SECCHIE CARRELLI STRIZZATORI



SECCHI STRIZZATORI

CARRELLI STRIZZATORI  
IN PLASTICA

CARRELLI STRIZZATORI  
CROMATI ED IN RILSAN

STRIZZATORI

SECCHI MULTIUSO

SECCHI TOP-DOWN®

SECCHI VARI IN  
PLASTICA

## Tradizione nel segno dell'innovazione

OneFred è un **sistema di lavaggio compatto e innovativo**:

- Design moderno, studiato per offrire il massimo dell'ergonomia
- Progettato per essere nel contempo leggero, compatto e resistente
- Assicura la massima versatilità: un unico telaio per secchi da 15 e 25 Lt, semplici e veloci da assemblare
- Con innovativo sistema di aggancio ai carrelli Alpha, pratico e sicuro



Compatibile con sistema  
Uni-Connect



OneFred abbinato allo strizzatore **Boost** è specifico per i sistemi lavaggio piatti



L'impegno per la sostenibilità ambientale

**plastic**  
second life  
MIX ECO

I carrelli OneFred sono realizzati in parte con componenti in plastica certificati "Plastica Seconda Vita", in linea con le politiche ambientali previste per gli Acquisti Verdi della pubblica amministrazione.

Filmop è in possesso della certificazione del **Carbon Footprint Systematic Approach**, realizzato in conformità alla norma UNI EN ISO 14067:2018, che permette di quantificare l'impatto ambientale del prodotto espresso in CO<sub>2</sub> emessa in ogni fase del ciclo di vita.

SECCHI STRIZZATORI

**CARRELLI STRIZZATORI IN PLASTICA**

CARRELLI STRIZZATORI CROMATI ED IN RILSAN

STRIZZATORI

SECCHI MULTIUSO

SECCHI TOP-DOWN®

SECCHI VARI IN PLASTICA

## Carrelli OneFred

**ONEFRED** - carrello in plastica con maniglia plastica e strizzatore Boost



CODICE	CAPACITÀ (lt)	DIM. (cm) ↓ ↓ ↓
0071LF0030YU	2x15	39x65x87
0071LF0050YU	2x25	40x73x87

**ONEFRED** - carrello in plastica con maniglia plastica, cassetta, reggiscopa e strizzatore Boost



CODICE	CAPACITÀ (lt)	DIM. (cm) ↓ ↓ ↓
0071LF0031YU	2x15	53x65x87
0071LF0051YU	2x25	53x73x87

**ONEFRED** - carrello in plastica con impugnatura verniciata e strizzatore Boost



CODICE	CAPACITÀ (lt)	DIM. (cm) ↓ ↓ ↓
0071LF1030YU	2x15	80x41x84
0071LF1050YU	2x25	82x41x84

**ONEFRED** - carrello in plastica con maniglia plastica



CODICE	CAPACITÀ (lt)	CONF.	DIM. (cm) ↓ ↓ ↓
0000LF0030YU	2x15	1	65x39x87
0000LF0050YU	2x25	1	73x40x87
0100LF0030YU	2x15	2	65x39x87
0100LF0050YU	2x25	2	73x40x87

**ONEFRED** - carrello in plastica con maniglia plastica, cassetta e reggiscopa



CODICE	CAPACITÀ (lt)	DIM. (cm) ↓ ↓ ↓
0000LF0031YU	2x15	53x65x87
0000LF0051YU	2x25	53x73x87

**ONEFRED** - carrello in plastica con impugnatura verniciata



CODICE	CAPACITÀ (lt)	DIM. (cm) ↓ ↓ ↓
0000LF1030YU	2x15	80x41x84
0000LF1050YU	2x25	82x41x84

## Carrelli Fred

**FRED** - carrello in plastica con impugnatura verniciata



CODICE	CAPACITÀ (lt)	DIM. (cm) ↓ ↓ ↓
7960A	2x15	87x41x90
7965A	2x25	87x42x90

**FRED** - carrello in plastica con maniglia plastica



CODICE	CAPACITÀ (lt)	DIM. (cm) ↓ ↓ ↓
7960A/P	2x15	65x41x88
7965A/P	2x25	69x42x93

**FRED** - carrello in plastica con maniglia plastica e cassetta



CODICE	CAPACITÀ (lt)	DIM. (cm) ↓ ↓ ↓
03007960A/P	2x15	65x50x88
03007965A/P	2x25	69x51x93



PRODOTTO REALIZZATO IN PARTE CON COMPONENTI IN PLASTICA CERTIFICATI PSV - PLASTICA SECONDA VITA





SECCHI STRIZZATORI

**CARRELLI STRIZZATORI  
IN PLASTICA**

CARRELLI STRIZZATORI  
CROMATI ED IN RILSAN

STRIZZATORI

SECCHI MULTIUSO

SECCHI TOP-DOWN®

SECCHI VARI IN  
PLASTICA

**FRED** - carrello in plastica con maniglia  
plastica e portasacco



CODICE	CAPACITÀ (lt)	DIM. (cm) ↓ ↓ ↓
04007960A/P	2x15	65x50x88
04007965A/P	2x25	69x51x93

## Carrelli Orion

**ORION** - carrello in plastica



CODICE	CAPACITÀ (lt)	DIM. (cm) ↓ ↓ ↓
7961A	15	53x42x90
7962A	25	53x42x90

**ORION** - carrello in plastica



CODICE	CAPACITÀ (lt)	DIM. (cm) ↓ ↓ ↓
7961A/P	15	53x42x93
7962A/P	25	53x42x93

**ORION** - carrello in plastica



CODICE	CAPACITÀ (lt)	DIM. (cm) ↓ ↓ ↓
7961A/I	15	62x42x90
7962A/I	25	62x42x90

SECCHI E CARRELLI  
STRIZZATORI

## Carrelli Vega

**VEGA LP0302** - carrello in plastica 28 lt



CODICE	DIM. (cm) ↓ ↓ ↓
0000LP0302A	71x42x90

**VEGA LP0304** - carrello in plastica 28 lt



CODICE	DIM. (cm) ↓ ↓ ↓
0000LP0304A	80x42x90

**VEGA LP0308** - carrello in plastica 25 lt



CODICE	DIM. (cm) ↓ ↓ ↓
0000LP0308A	71x42x90





SECCHI STRIZZATORI

**CARRELLI STRIZZATORI  
IN PLASTICA**

CARRELLI STRIZZATORI  
CROMATI ED IN RILSAN

STRIZZATORI

SECCHI MULTIUSO

SECCHI TOP-DOWN®

SECCHI VARI IN  
PLASTICA

**VEGA LP0305** - carrello in plastica 28 lt



CODICE	DIM. (cm) ↓ ↓ ↓
0000LP0305A	71x42x112

**VEGA LP0309** - carrello in plastica 25 lt



CODICE	DIM. (cm) ↓ ↓ ↓
0000LP0309A	62x42x112

**VEGA LP0307** - carrello in plastica 25 lt



CODICE	DIM. (cm) ↓ ↓ ↓
0000LP0307A	71x42x112

**VEGA 22LP0303** - carrello in plastica 28 lt



CODICE	DIM. (cm) ↓ ↓ ↓
0022LP0303A	80x42x112

**VEGA LP0303** - carrello in plastica 28 lt



CODICE	DIM. (cm) ↓ ↓ ↓
0000LP0303A	80x42x112





SECCHI STRIZZATORI

**CARRELLI STRIZZATORI  
IN PLASTICA**

CARRELLI STRIZZATORI  
CROMATI ED IN RILSAN

STRIZZATORI

SECCHI MULTIUSO

SECCHI TOP-DOWN®

SECCHI VARI IN  
PLASTICA



I carrelli **Arka** si sviluppano a partire dal telaio doppio del carrello Fred assemblando una serie di componenti, inseriti con sistema ad incastro, in modo semplice, veloce e soprattutto senza ausilio di viti.

Arka è il più compatto tra i carrelli multiuso: in uno spazio di ingombro minimo l'operatore ha a disposizione un sistema completo per la pulizia professionale.

Dal 2013 sono realizzati in parte con componenti in plastica certificati "Plastica Seconda Vita", in linea con le politiche ambientali previste per gli Acquisti Verdi della pubblica amministrazione.

A RICHIESTA, CON SOVRAPPREZZO



A RICHIESTA, CON SOVRAPPREZZO:  
2 ruote  
ø 80 mm + 2 ruote assiali  
ø 200 mm



## Carrelli Arka

**ARKA 20** - carrello in plastica 28 lt



CODICE	DIM. (cm) ↓ ↓ ↓
0022LP1280A	55x107x92

**VARIANTI STRIZZATORE**



**ARKA 21** - carrello in plastica 28 lt



CODICE	DIM. (cm) ↓ ↓ ↓
0022LP1281A	56x107x111

**VARIANTI STRIZZATORE**



**ARKA 22** - carrello in plastica 28 lt



CODICE	DIM. (cm) ↓ ↓ ↓
0022LP1282A	60x107x111

**VARIANTI STRIZZATORE**



**ARKA 23** - carrello in plastica 28 lt



CODICE	DIM. (cm) ↓ ↓ ↓
0022LP1283A	65x107x111

**VARIANTI STRIZZATORE**



**ARKA 24** - carrello in plastica 28 lt



CODICE	DIM. (cm) ↓ ↓ ↓
0022LP1284A	65x107x111

**VARIANTI STRIZZATORE**



**ARKA 25** - carrello in plastica 28 lt



CODICE	DIM. (cm) ↓ ↓ ↓
0022LP1285A	65x107x111

**VARIANTI STRIZZATORE**



SECCHI E CARRELLI  
STRIZZATORI



PRODOTTO REALIZZATO IN PARTE CON COMPONENTI IN PLASTICA CERTIFICATI PSV - PLASTICA SECONDA VITA

SECCHI STRIZZATORI

**CARRELLI STRIZZATORI  
IN PLASTICA**

CARRELLI STRIZZATORI  
CROMATI ED IN RILSAN

STRIZZATORI

SECCHI MULTIUSO

SECCHI TOP-DOWN®

SECCHI VARI IN  
PLASTICA

**ARKA 30** - carrello in plastica 25 lt



CODICE	DIM. (cm) ↓ ↓ ↓
0005LP1250A	55x99x92

**ARKA 31** - carrello in plastica 25 lt



CODICE	DIM. (cm) ↓ ↓ ↓
0005LP1251A	56x99x111

**ARKA 32** - carrello in plastica 25 lt



CODICE	DIM. (cm) ↓ ↓ ↓
0005LP1252A	60x90x111

**ARKA 33** - carrello in plastica 25 lt



CODICE	DIM. (cm) ↓ ↓ ↓
0005LP1253A	65x99x111

**ARKA 34** - carrello in plastica 25 lt



CODICE	DIM. (cm) ↓ ↓ ↓
0005LP1254A	65x99x111

**ARKA 35** - carrello in plastica 25 lt



CODICE	DIM. (cm) ↓ ↓ ↓
0005LP1255A	65x99x111

## Carrelli Vega e Arka Top-Down®

**VEGA TOP-DOWN®** - carrello in  
plastica



CODICE	DIM. (cm) ↓ ↓ ↓
0000LP0321A2	88x59x112

**VEGA TOP-DOWN®** - carrello in  
plastica



CODICE	DIM. (cm) ↓ ↓ ↓
0000LP0322A2	90x59x112

**ARKA TOP-DOWN® MIDI** -  
carrello in plastica



CODICE	DIM. (cm) ↓ ↓ ↓
0000LP1211A2	99x59x111

**ARKA TOP-DOWN® MAXI** -  
carrello in plastica



CODICE	DIM. (cm) ↓ ↓ ↓
0000LP1221A2	120x59x111

**⚠ SACCHI, NON INCLUSI**



PRODOTTO REALIZZATO IN PARTE CON COMPONENTI IN PLASTICA CERTIFICATI PSV - PLASTICA SECONDA VITA



SECCHI STRIZZATORI

**CARRELLI STRIZZATORI  
IN PLASTICA**

CARRELLI STRIZZATORI  
CROMATI ED IN RILSAN

STRIZZATORI

SECCHI MULTIUSO

SECCHI TOP-DOWN®

SECCHI VARI IN  
PLASTICA

## Componenti per carrelli strizzatori in plastica

Telaio in plastica con ruote  $\varnothing$  80 mm,  
per OneFred 30 e 50 lt



CODICE	NOTE
<b>8730YSS</b>	

Telaio in plastica con ruote  $\varnothing$  80 mm,  
per Fred 30 lt



CODICE	NOTE
<b>8331SS</b>	

Telaio in plastica con ruote  $\varnothing$  80 mm,  
per Fred 50 lt e Arka



CODICE	NOTE
<b>8332SS</b>	

Telaio in plastica con ruote  $\varnothing$  80 mm,  
per Orion e Vega



CODICE	NOTE
<b>8335SS</b>	

Telaio in plastica con 2 ruote  $\varnothing$  80 mm e 2  
ruote assiali  $\varnothing$  200 mm, per Arka



CODICE	NOTE
<b>8337SS</b>	

Telaio in plastica con 2 ruote  $\varnothing$  80 mm e 2  
ruote assiali  $\varnothing$  200 mm, per Vega



CODICE	NOTE
<b>8338SS</b>	

Impugnatura verniciata  $\varnothing$  18 mm per  
carrello OneFred



CODICE	NOTE
<b>R8061/2</b>	

Impugnatura verniciata  $\varnothing$  18 mm per  
carrello Fred



CODICE	NOTE
<b>R8061/1</b>	

Maniglia in plastica per carrello OneFred



CODICE	NOTE
<b>8731Y</b>	

Maniglia in plastica per carrello Orion e Fred



CODICE	NOTE
<b>7963A</b>	

Impugnatura ad "U" in plastica con rinforzi  
per carrelli Orion e Vega



CODICE	NOTE
<b>7966A</b>	

Reggisacco 50 lt in plastica per carrello  
Vega, agganciabile all'impugnatura cod.  
7966A



CODICE	NOTE
<b>P206002A</b>	

SECCHI STRIZZATORI

**CARRELLI STRIZZATORI  
IN PLASTICA**

CARRELLI STRIZZATORI  
CROMATI ED IN RILSAN

STRIZZATORI

SECCHI MULTIUSO

SECCHI TOP-DOWN®

SECCHI VARI IN  
PLASTICA

Reggisacco in plastica per carrello Orion, Fred e Vega applicabile all'impugnatura cod. 7963A e ai supporti cod. P290800A e cod. P179002A

Rialzo per carrello Orion 15 lt

Impugnatura ad "U" in plastica per carrello Arka



CODICE	NOTE
<b>P206003A</b>	

CODICE	NOTE
<b>60295A</b>	

CODICE	NOTE
<b>7964A</b>	

Set manubrio per carrello Arka con rinforzi e piolini di fissaggio

Piatto reggisacco per carrello Arka

Set portasacco in plastica con tendisacco e coperchio con tabella portanote, per carrello Arka



CODICE	NOTE
<b>P281001E</b>	

CODICE	NOTE
<b>P114011A</b>	

CODICE	NOTE
<b>P306010A</b>	100 lt
<b>P606010A</b>	2x50 lt

Supporto in plastica 2x50 Lt per portasacco cod. P606010A per carrello Arka

Portasecchi in plastica con supporti piccolo e medio per carrelli Vega e Arka

Supporto grande per portasecchi cod. P220001E



CODICE	NOTE
<b>P206010E</b>	

CODICE	NOTE
<b>P220001E</b>	

CODICE	NOTE
<b>P120004E</b>	

Reggicassetta o portasecchi in plastica con supporti per carrelli Vega e Arka

Portasecchi inferiore in Rilsan per secchi 20 lt, per Vega e Arka Top-Down®

Portasecchi superiore in Rilsan per secchi 20 lt, per Vega e Arka Top-Down®

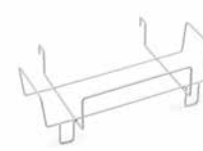

CODICE	NOTE
<b>P224002E</b>	

CODICE	NOTE
<b>R1200103</b>	

CODICE	NOTE
<b>R1200104</b>	

SECCHIE CARRELLI STRIZZATORI



SECCHI STRIZZATORI | **CARRELLI STRIZZATORI IN PLASTICA** | CARRELLI STRIZZATORI CROMATI ED IN RILSAN | STRIZZATORI | SECCHI MULTIUSO | SECCHI TOP-DOWN® | SECCHI VARI IN PLASTICA

Portasecchi inferiore in Rilsan per 2 secchi 8 lt, per Vega Top-Down®



CODICE	NOTE
<b>R1200113</b>	

Portasecchi superiore in Rilsan per secchio 8 lt, per Vega Top-Down®



CODICE	NOTE
<b>R1200114</b>	

## Accessori per carrelli strizzatori in plastica

Cestino verniciato in Rilsan, applicabile all'impugnatura cod. R8061/1 e R8061/2 del carrello Fred e OneFred



CODICE	NOTE	DIM. (cm)
<b>R8218</b>		↓ ↓ ↓ 18x35x14

Cassetta in plastica portaoggetti per carrelli OneFred



CODICE	NOTE
<b>60406Y</b>	

Supporto in plastica per cassetta cod. 60402, portacarta cod. P225004A e faretre

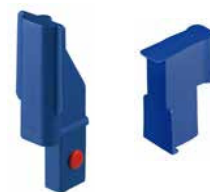

CODICE	NOTE
<b>P290800A</b>	1. per telaio carrello Orion-Fred
<b>P179002A</b>	2. per portacarta cod. P206002A carrello Vega

Cassetta in plastica portaoggetti



CODICE	NOTE	DIM. (cm)
<b>60402A</b>		↓ ↓ ↓ 32x13x14

Set portacarta in plastica con coperchio completo di 3 ganci



CODICE	NOTE
<b>P225004A</b>	

Faretra in plastica porta sacchetti



CODICE	NOTE
<b>P120007A</b>	

Faretra in plastica porta tergivetri, velli, raschietti



CODICE	NOTE
<b>P120008A</b>	

Griglia reggiscopa in Rilsan per carrelli Orion e Vega

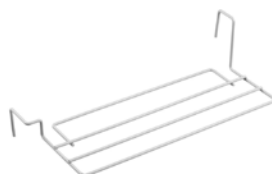

CODICE	NOTE
<b>R1050050</b>	

Griglia reggiscopa in Rilsan per carrello Arka

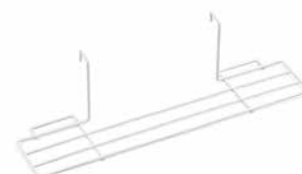

CODICE	NOTE
<b>R1050040</b>	

SECCHI STRIZZATORI

**CARRELLI STRIZZATORI  
IN PLASTICA**

**CARRELLI STRIZZATORI  
CROMATI ED IN RILSAN**

STRIZZATORI

SECCHI MULTIUSO

SECCHI TOP-DOWN®

SECCHI VARI IN  
PLASTICA

Kit reggiscopa per carrelli OneFred

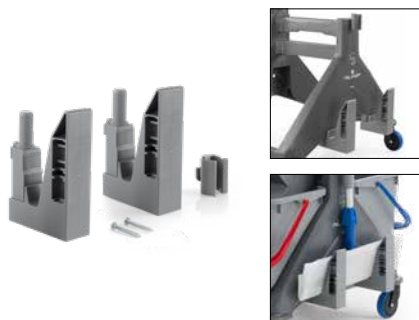

CODICE

NOTE

**0000SM00299**

Applicabile sui modelli con maniglia in plastica

Gancio portasegnaletto per carrelli OneFred



CODICE

NOTE

**0000SM00248U**

Attacco per sistema Uni-Connect applicabile ai carrelli OneFred

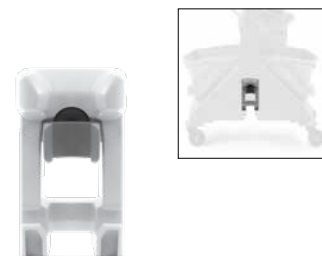

CODICE

NOTE

**0000SM00408**

Approfondisci Uni-Connect nella sezione dedicata a vetri e superfici

## Carrelli 25 lt

**MINI JACK** - carrello cromato 25 lt



CODICE

DIM. (cm)



**8010**

51x40x87

**FILMOP** - carrello cromato 25 lt



CODICE

DIM. (cm)



**8016**

56x40x98

## Carrelli 30 lt

**JACK** - carrello cromato 30 lt



CODICE

DIM. (cm)



**8024**

67x39x88

**JACK** - carrello in Rilsan 30 lt



CODICE

DIM. (cm)



**R8024**

67x39x88

**FILMOP** - carrello cromato 30 lt



CODICE

DIM. (cm)



**8017**

67x39x84





SECCHI STRIZZATORI

CARRELLI STRIZZATORI  
IN PLASTICA

**CARRELLI STRIZZATORI  
CROMATI ED IN RILSAN**

STRIZZATORI

SECCHI MULTIUSO

SECCHI TOP-DOWN®

SECCHI VARI IN  
PLASTICA

## FILMOP - carrello in Rilsan 30 lt



CODICE	DIM. (cm)
<b>R8017</b>	67x39x84

## SCALA - carrello cromato 30 lt



CODICE	DIM. (cm)
<b>8020</b>	74x45x111

## Carrelli 50 lt

### JACK - carrello cromato girevole 50 lt



CODICE	DIM. (cm)
<b>8032</b>	78x40x83

### JACK - carrello cromato 50 lt



CODICE	DIM. (cm)
<b>8036</b>	73x40x93

### FILMOP - carrello cromato 50 lt



CODICE	DIM. (cm)
<b>8018</b>	99x41x88

## Accessori per carrelli strizzatori cromati e in Rilsan

Cestino cromato per carrello Mini Jack e Filmop



CODICE	NOTE	DIM. (cm)
<b>8205/1</b>		30,5x17,5x13,5

Cestino cromato applicabile all'impugnatura dei carrelli cod. 8036, 8024 e 8010



CODICE	NOTE	DIM. (cm)
<b>8215</b>		33x19,5x14,5

Cestino cromato per carrello Filmop cod. 8018



CODICE	NOTE	DIM. (cm)
<b>C30152</b>		40x20x15,5

## Strizzatura ottimale, efficiente ed ergonomica

Boost ottimizza la strizzatura, dimezzando gli sforzi: l'esclusivo strizzatore a piastra **strizza il 20% in più con metà dello sforzo** rispetto agli strizzatori tradizionali, minimizzando i tempi e i costi delle operazioni e tutelando al tempo stesso la salute e il benessere dell'operatore.

**+20%**  
DI STRIZZATURA



YouTube

# Boost

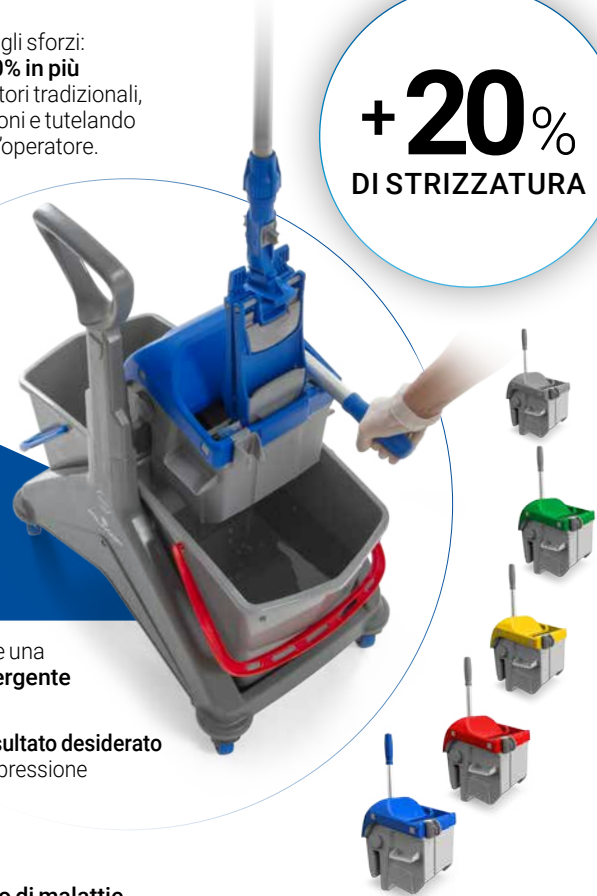

L'intensa e uniforme pressione esercitata dalla piastra sulla frangia garantisce una **strizzatura completa** e una **distribuzione omogenea della soluzione detergente** sulla superficie da pulire, assicurando il massimo in termini di pulizia e igiene.

Le prestazioni sono costanti nel tempo: Boost permette di **ottenere sempre il risultato desiderato** in termini di strizzatura e impregnazione della frangia, indipendentemente dalla pressione esercitata sul manico.

**METÀ**  
SFORZO

Boost **previene l'insorgenza nel tempo di malattie professionali**: lo sforzo lo fa lo strizzatore e l'operatore deve semplicemente accompagnare il manico fino a fine corsa.

A differenza degli strizzatori tradizionali che obbligano l'operatore a ripetere l'operazione più volte per raggiungere il risultato desiderato, con Boost **è sufficiente abbassare il manico 1 sola volta per ottenere la strizzata ideale**.

**100%**  
VERSATILE

Boost si adatta alle diverse esigenze di strizzatura: è dotato di un innovativo **sistema di regolazione che permette di ottimizzare il livello di strizzatura** in base al grado di umidità che si vuole ottenere e al tipo di frangia in uso.



TWICE



Appositamente pensato per l'utilizzo con i **sistemi di lavaggio piatti**, è liberamente abbinabile a tutte le linee di **carrelli Filmop** e alla speciale gamma di **secchi strizzatori**.



SECCHI STRIZZATORI

CARRELLI STRIZZATORI  
IN PLASTICA

CARRELLI STRIZZATORI  
CROMATI ED IN RILSAN

**STRIZZATORI**

SECCHI MULTIUSO

SECCHI TOP-DOWN®

SECCHI VARI IN  
PLASTICA

## Strizzatore Boost

**BOOST** - strizzatore a piastra in plastica



CODICE	NOTE	
7003UA	grigio con carter e manopola blu	
7003UB	grigio con carter rosso	
7003UC	grigio con carter giallo	
7003UF	grigio con carter verde	
7003U	tutto grigio	

## Componenti per Boost

Carter in plastica per strizzatore Boost



CODICE	NOTE	
SLP036000001A		
SLP036000001B		
SLP036000001C		
SLP036000001F		
SLP036000001U		

Spessore piastra in plastica per strizzatore Boost



CODICE	NOTE
SLP036000003U	

Manico in alluminio per strizzatore Boost



CODICE	NOTE	
8638A	con manopola blu	
8638U	con manopola grigia	

Molla per strizzatore Boost



CODICE	NOTE
U100017	

Gancio portamanico per strizzatore



CODICE	NOTE
P1780011U	

Clip fermamanico



CODICE	NOTE
60005/2U	

## Strizzatore Regular

**REGULAR** - strizzatore in plastica con ingranaggi in plastica



CODICE

NOTE

**7004A**

**7004E**



## Componenti per Regular

Pressino in plastica per strizzatore Regular



CODICE

NOTE

**8640**

Gancio portamanico girevole per strizzatori cod. 7004, 8000 e 8004



CODICE

NOTE

**8599**

Asta cremagliera in plastica per strizzatore Regular



CODICE

NOTE

**60500**

**60501**

asta destra

asta sinistra

Ingranaggio a mezzaluna in plastica per strizzatore Regular



CODICE

NOTE

**60502**

**60503**

ingranaggio destro

ingranaggio sinistro

Perno alluminio verniciato per strizzatore Regular



CODICE

NOTE

**V8643**

Manico in ferro cromato con manopola per strizzatore Regular



CODICE

NOTE

**A8644A**

Molla interna per strizzatore Regular



CODICE

NOTE

**8645**

Clip fermamanico



CODICE

NOTE

**60005A**



SECCHI STRIZZATORI

CARRELLI STRIZZATORI  
IN PLASTICA

CARRELLI STRIZZATORI  
CROMATI ED IN RILSAN

**STRIZZATORI**

SECCHI MULTIUSO

SECCHI TOP-DOWN®

SECCHI VARI IN  
PLASTICA

## Strizzatore Punto

**PUNTO** - strizzatore in plastica con rullo regolabile



CODICE	NOTE
10000A	rullo in posizione "+" (per una strizzatura energica)
12000A	rullo in posizione "-" (per una strizzatura leggera)
14000A	rullo in posizione centrale (per una strizzatura standard)

## Componenti per Punto

Rullo universale in gomma naturale ø 48 mm per strizzatore Punto



CODICE	NOTE
P1780029U	

Supporto portarullo con copertina per strizzatore Punto



CODICE	NOTE
P2780060	

Perno inox per rullo strizzatore Punto



CODICE	NOTE
V1010801	

Molla interna per strizzatore Punto



CODICE	NOTE
U100007	

Set ingranaggi per strizzatore Punto



CODICE	NOTE
P2780030	set sinistro
P2780040	set destro

Manico in ferro verniciato per strizzatore Punto



CODICE	NOTE
P278006A	

Perno in alluminio per manico strizzatore Punto



CODICE	NOTE
A1110810	

Clip fermamanico



CODICE	NOTE
60005A	

Gancio portamanico per strizzatore Punto



CODICE	NOTE
P1780010	

SECCHI STRIZZATORI

CARRELLI STRIZZATORI  
IN PLASTICA

CARRELLI STRIZZATORI  
CROMATI ED IN RILSAN

**STRIZZATORI**

SECCHI MULTIUSO

SECCHI TOP-DOWN®

SECCHI VARI IN  
PLASTICA

## Strizzatore Deep

**DEEP** - strizzatore in plastica a libro senza fondo



CODICE

NOTE

**7002A**

## Componenti per Deep

Manico in ferro verniciato per strizzatore Deep



CODICE

NOTE

**8633A**

Perno verniciato per strizzatore Deep



CODICE

NOTE

**V8632**

Bandinella paraspruzzi per strizzatore Deep



CODICE

NOTE

**60356A**

Biella in plastica per strizzatore Deep



CODICE

NOTE

**60307A**

biella destra

**60308A**

biella sinistra

Gancio portamanico girevole per strizzatore Deep



CODICE

NOTE

**60311H**

Molla per strizzatore Deep



CODICE

NOTE

**8154**

Clip fermamanico



CODICE

NOTE

**60005A**



SECCHI STRIZZATORI

CARRELLI STRIZZATORI  
IN PLASTICA

CARRELLI STRIZZATORI  
CROMATI ED IN RILSAN

**STRIZZATORI**

SECCHI MULTIUSO

SECCHI TOP-DOWN®

SECCHI VARI IN  
PLASTICA

## Strizzatori a libro

Strizzatore in plastica a libro con bandinella paraspruzzi



CODICE	NOTE
<b>8002/1A</b>	

Strizzatore in plastica a libro



CODICE	NOTE
<b>8002A</b>	

## Componenti per strizzatori cod. 8002 - 8002-1

Manico in ferro cromato con manopola per strizzatori cod. 8002 e 8002/1



CODICE	NOTE
<b>8617A</b>	

Perno verniciato per strizzatori cod. 8002 e 8002/1



CODICE	NOTE
<b>V8618</b>	

Riduttore per strizzatore cod. 8002



CODICE	NOTE
<b>8623E</b>	

Bandinella paraspruzzi per strizzatori cod. 8002 e 8002/1



CODICE	NOTE
<b>60156A</b>	

Biella in plastica per strizzatori cod. 8002 e 8002/1



CODICE	NOTE
<b>60107A</b>	biella destra
<b>60108A</b>	biella sinistra

Molla 81 mm per strizzatori cod. 8002 e 8002/1



CODICE	NOTE
<b>8151</b>	

Clip fermamanico



CODICE	NOTE
<b>60005A</b>	

## Strizzatori con pressini

Strizzatore in plastica con ingranaggi in ferro zincato



CODICE	NOTE
<b>8000A</b>	
Per mop oltre 400 gr	

Strizzatore in plastica con ingranaggi in plastica



CODICE	NOTE
<b>8004A</b>	
Per mop oltre 400 gr	

## Componenti per strizzatori cod. 8000 - 8004

Pressino per strizzatori cod.  
8000 e 8004



CODICE	NOTE
<b>8066</b>	

Gancio portamanico girevole  
per strizzatori cod. 7004, 8000  
e 8004



CODICE	NOTE
<b>8599</b>	

Perno in alluminio presso fuso  
per cremagliera in plastica  
strizzatore cod. 8004



CODICE	NOTE
<b>0000SLA30401</b>	lungo
<b>0000SLA30402</b>	corto

Manico in ferro zincato per  
strizzatori cod. 8000-8004



CODICE	NOTE
<b>8608/1</b>	

Set flangia fermamanico con  
viti per strizzatori cod. 8000 e  
8004



CODICE	NOTE
<b>8613</b>	

Ingranaggio a mezzaluna in  
plastica per strizzatore cod.  
8004



CODICE	NOTE
<b>60059</b>	ingranaggio destro
<b>60060</b>	ingranaggio sinistro

Asta cremagliera in plastica  
per strizzatore cod. 8004



CODICE	NOTE
<b>60057</b>	asta destra
<b>60058</b>	asta sinistra

Molla interna 184 mm per  
strizzatori cod. 8000 e 8004



CODICE	NOTE
<b>8068</b>	

Ingranaggio a mezzaluna in  
ferro zincato con perno per  
strizzatore cod. 8000



CODICE	NOTE
<b>Z30132</b>	con perno corto
<b>Z30133</b>	con perno lungo

Asta cremagliera in ferro  
zincato per strizzatore cod.  
8000



CODICE	NOTE
<b>Z30130</b>	asta destra
<b>Z30131</b>	asta sinistra

Riduttore per strizzatori cod.  
8000-8004



CODICE	NOTE
<b>8601</b>	





SECCHI STRIZZATORI

CARRELLI STRIZZATORI  
IN PLASTICA

CARRELLI STRIZZATORI  
CROMATI ED IN RILSAN

STRIZZATORI

**SECCHI MULTIUSO**

SECCHI TOP-DOWN®

SECCHI VARI IN  
PLASTICA

**PRISMA** - secchio in plastica 28 Lt con 2 manici

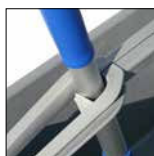

CODICE	NOTE	DIM. (cm)
0000SE0628U		↓ ↓ ↓ 38x57,5x27

**PRISMA** - secchio in plastica 28 Lt con 2 manici e ruote



CODICE	NOTE	DIM. (cm)
0000SE1628U		↓ ↓ ↓ 38x57,5x34

**PRISMA** - secchio in plastica 28 Lt con 2 manici e 2 vaschette rettangolari 6 lt



CODICE	NOTE	DIM. (cm)
0010SE0628U		↓ ↓ ↓ 38x57,5x28,5

**PRISMA** - secchio in plastica 28 Lt con 2 manici, 2 vaschette rettangolari 6 lt e strizzino



CODICE	NOTE	DIM. (cm)
0020SE0628U		↓ ↓ ↓ 38x57,5x35

SECCHI E CARRELLI  
STRIZZATORI

## Componenti e accessori per Prisma

Coperchio in plastica per secchio 28 Lt



CODICE	NOTE	DIM. (cm)
0000CP1128U		↓ ↓ ↓ 33x53x2,8

Vaschetta in plastica grigia rettangolare 6 lt, con tappi colorati



CODICE	NOTE	DIM. (cm)
P0190047UA		↓ ↓ ↓ 33x13x26,5
P0190047UB		↓ ↓ ↓ 33x13x26,5

Strizzino in plastica per vaschetta rettangolare 6 lt

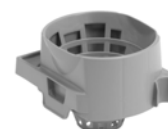

CODICE	NOTE
21005U	

Coperchio in plastica per vaschetta rettangolare 6 lt



CODICE	NOTE	DIM. (cm)
P0190049U		↓ ↓ ↓ 13,5x29,8

Griglia in acciaio inox per vaschetta rettangolare 6 lt



CODICE	NOTE	DIM. (cm)
I2190039		↓ ↓ ↓ 24,5x9,5

Vaschetta in plastica a 3 scomparti completa di coperchio e manico



CODICE	NOTE	DIM. (cm)
P1190048UB		↓ ↓ ↓ 33x13,5x20,5

SECCHI STRIZZATORI

CARRELLI STRIZZATORI  
IN PLASTICA

CARRELLI STRIZZATORI  
CROMATI ED IN RILSAN

STRIZZATORI

**SECCHI MULTIUSO**

SECCHI TOP-DOWN®

SECCHI VARI IN  
PLASTICA

Scopino per WC



CODICE	NOTE	DIM. (cm) ↓ ↓ ↓
9148		61

Attrezzo rettangolare per panni con profili per sistema a strappo larghi 2,5 cm, con bocchettone Lock System



CODICE	NOTE	DIM. (cm) ↓ ↓ ↓
5390U		20x8

**MICRO-ACTIVA** - panno in ultra-microfibra con sistema a strappo

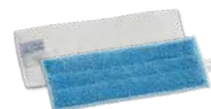

CODICE	NOTE	DIM. (cm) ↓ ↓ ↓
000EPN01010		25x10

**TOP-CLEAN** - telaio con impugnatura manuale con profili per sistema a strappo larghi 2,5 cm



CODICE	NOTE	DIM. (cm) ↓ ↓ ↓
5233U		30
5234U		40

Telaio utilizzato con il sistema Brilliant per la pulizia di vetri interni, specchi e tutte le superfici lisce verticali e con il sistema Top Clean per la pulizia di tavoli di mense, bar, cucine, ristoranti...

Panno in ultra-microfibra con supporto per sistema a strappo



CODICE	NOTE	DIM. (cm) ↓ ↓ ↓
0000PN02016		30x11
0000PN03016		40x11

Ideale per superfici in acciaio inox, specchi e vetri

Ruota ø 50 mm



CODICE	NOTE
7949	per King, Spider, Ro-cket Wheels, Duo Pro System, Prisma, Twin, Top-Down®, Pick-Up, Trend e cod. 0000SE1428

Ruota ø 35 mm



CODICE	NOTE
2793	per Prisma, Twin, Top-Down®, Pick-Up, Trend e cod. 0000SE1428



SECCHI STRIZZATORI

CARRELLI STRIZZATORI  
IN PLASTICA

CARRELLI STRIZZATORI  
CROMATI ED IN RILSAN

STRIZZATORI

**SECCHI MULTIUSO**

SECCHI TOP-DOWN®

SECCHI VARI IN  
PLASTICA

## Secchio Twin

**TWIN** - secchio a due vasche 2x10 Lt con 2 manici



CODICE	NOTE	DIM. (cm)
<b>7914A</b>		↓ ↓ ↓ 36x45x26

Utilizzabile con vello 35 cm

Strizzavello in plastica per secchio Twin



CODICE	NOTE
<b>21021A</b>	

Utilizzabile con vello 35 cm

Strizzino in plastica per secchio Twin



CODICE	NOTE
<b>21002</b>	

Disponibile fino ad esaurimento scorte

Coperchio in plastica per secchio Twin



CODICE	NOTE
<b>60294U</b>	

Set portacoperchio completo per secchio Twin



CODICE	NOTE
<b>7915A</b>	

Ruota ø 35 mm



CODICE	NOTE
<b>2793</b>	per Prisma, Twin, Top-Down®, Pick-Up, Trend e cod. 0000SE1428

Ruota ø 50 mm



CODICE	NOTE
<b>7949</b>	per King, Spider, Rocket Wheels, Duo Pro System, Prisma, Twin, Top-Down®, Pick-Up, Trend e cod. 0000SE1428

## Secchi Top-Down® completi

**TOP-DOWN®** - secchio in plastica 8 Lt con manico in plastica e coperchio ermetico



CODICE	NOTE	DIM. (cm) ↓ ↓ ↓
0000SE1308A		17x36x23
0000SE1308B		17x36x23
0000SE1308C		17x36x23

Sono la soluzione ideale per le procedure di impregnazione dei panni

**TOP-DOWN®** 10 Lt - secchio in plastica con manico in plastica e coperchio ermetico

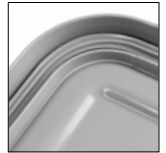

CODICE	NOTE	DIM. (cm) ↓ ↓ ↓
0000SE1310A		24x55x19
0000SE1310B		24x55x19

Sono la soluzione ideale per le procedure di impregnazione dei panni

**TOP-DOWN®** - secchio in plastica 14 Lt con manico in plastica e coperchio ermetico



CODICE	NOTE	DIM. (cm) ↓ ↓ ↓
0000SE1314A		20x77x18
0000SE1314FT		20x77x18

Sono la soluzione ideale per le procedure di impregnazione dei panni

**TOP-DOWN®** 20 Lt - secchio in plastica con manico in plastica e coperchio ermetico

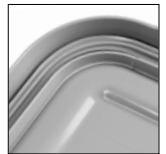

CODICE	NOTE	DIM. (cm) ↓ ↓ ↓
0000SE1322A		24x55x27
0000SE1322B		24x55x27
0000SE1322U		24x55x27

Sono la soluzione ideale per le procedure di impregnazione dei panni

## Componenti e accessori per Top-Down®

Secchio in plastica 8 Lt con manico in plastica



CODICE	NOTE	DIM. (cm) ↓ ↓ ↓
0000SE1208A		17x36x23
0000SE1208B		17x36x23
0000SE1208C		17x36x23

Secchio in plastica 10 Lt con manico in plastica



CODICE	NOTE	DIM. (cm) ↓ ↓ ↓
0000SE1210A		24x55x19
0000SE1210B		24x55x19

Secchio in plastica 14 Lt con manico in plastica



CODICE	NOTE	DIM. (cm) ↓ ↓ ↓
0000SE1214A		20x77x18
0000SE1214FT		20x77x18

# Secchi e carrelli strizzatori



SECCHI STRIZZATORI

CARRELLI STRIZZATORI  
IN PLASTICA

CARRELLI STRIZZATORI  
CROMATI ED IN RILSAN

STRIZZATORI

SECCHI MULTIUSO

**SECCHI TOP-DOWN®**

SECCHI VARI IN  
PLASTICA

Secchio in plastica 20 lt con manico in plastica



CODICE	NOTE	DIM. (cm) ↓ ↓ ↓
0000SE1222A	■	24x55x27
0000SE1222B	■	24x55x27
0000SE1222U	■	24x55x27

Coperchio ermetico in plastica per secchio Top-Down® 8 lt



CODICE	NOTE
0000CP1108U	

Coperchio ermetico in plastica per secchio Top-Down® 10 e 20 lt

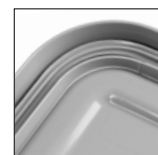

CODICE	NOTE	DIM. (cm) ↓ ↓ ↓
0000CP1122U		24,5x54,5x3,5

Coperchio ermetico in plastica per secchio Top-Down® 14 lt



CODICE	NOTE
0000CP1114U	

Riduttore in plastica per secchio Top-Down® 20 lt



CODICE	NOTE
P190350E	Ideale per mantenere ben compatti i panni all'interno del secchio e per facilitarne l'aggancio all'attrezzo

Griglia forata in plastica per secchio Top-Down®



CODICE	NOTE	DIM. (cm) ↓ ↓ ↓
P1190041U	per Top-Down® 8 lt	33,3x14,2x2,2
P1190042U	per Top-Down® 10 e 20 lt	54x20x3

Ideale per una distribuzione uniforme ed omogenea della soluzione detergente - Per una impregnazione veloce (max 15 minuti)

Griglia forata in acciaio tondino inox per secchio Top-Down® 20 lt

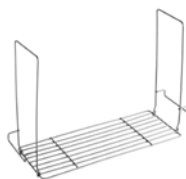

CODICE	NOTE
I2190044	

Strizzino in plastica Top-Down® 10 e 20 lt



CODICE	NOTE
21004	

Ruota ø 35 mm



CODICE	NOTE
2793	per Prisma, Twin, Top-Down®, Pick-Up, Trend e cod. 0000SE1428

Ruota ø 50 mm



CODICE	NOTE
7949	per King, Spider, Rocket Wheels, Duo Pro System, Prisma, Twin, Top-Down®, Pick-Up, Trend e cod. 0000SE1428

SECCHI E CARRELLI STRIZZATORI

## Secchi vari

Secchio in plastica 25 Lt con manico in plastica



CODICE	NOTE	DIM. (cm) ↓ ↓ ↓
8107A	■	36,2x32,4x31,7
8107B	■	36,2x32,4x31,7

Secchio in plastica 25 Lt grigio con manico plastica colorato per OneFred



CODICE	NOTE	DIM. (cm) ↓ ↓ ↓
0000SE0125UA	■	36,8x40,5x32,3
0000SE0125UB	■	36,8x40,5x32,3

Secchio in plastica 15 Lt con manico in plastica



CODICE	NOTE	DIM. (cm) ↓ ↓ ↓
8108A	■	34x33,5x28,3
8108B	■	34x33,5x28,3
8108C	■	34x33,5x28,3

Secchio in plastica 15 Lt grigio con manico plastica colorato per OneFred



CODICE	NOTE	DIM. (cm) ↓ ↓ ↓
0000SE0115UA	■	32,5x32,7x32
0000SE0115UB	■	32,5x32,7x32

Secchio in plastica 12 Lt con manico in plastica



CODICE	NOTE	DIM. (cm) ↓ ↓ ↓
8211/1A	■	27,7x32,5x26
8211/1B	■	27,7x32,5x26

Secchio in plastica 8 Lt con manico in plastica su bordo



CODICE	NOTE	DIM. (cm) ↓ ↓ ↓
0000SE0108A	■	16x33x23,5
0000SE0108B	■	16x33x23,5
0000SE0108C	■	16x33x23,5

Secchio in plastica 6 Lt con manico in plastica



CODICE	NOTE	DIM. (cm) ↓ ↓ ↓
8218A	■	20,8x26x21,5
8218B	■	20,8x26x21,5
8218C	■	20,8x26x21,5
8218F	■	20,8x26x21,5

Secchio in plastica grigio 6 Lt con manico in plastica corto colorato



CODICE	NOTE	DIM. (cm) ↓ ↓ ↓
0000SE0106U	■	21x26x23,5
0000SE0106UA	■	21x26x23,5
0000SE0106UB	■	21x26x23,5
0000SE0106UC	■	21x26x23,5
0000SE0106UF	■	21x26x23,5

Secchio in plastica 4 Lt con manico in plastica



CODICE	NOTE	DIM. (cm) ↓ ↓ ↓
0000SE0104A	■	17x25,5x19,5
0000SE0104B	■	17x25,5x19,5
0000SE0104C	■	17x25,5x19,5
0000SE0104F	■	17x25,5x19,5

# Secchi e carrelli strizzatori



SECCHI STRIZZATORI

CARRELLI STRIZZATORI  
IN PLASTICA

CARRELLI STRIZZATORI  
CROMATI ED IN RILSAN

STRIZZATORI

SECCHI MULTIUSO

SECCHI TOP-DOWN®

SECCHI VARI IN  
PLASTICA

Secchio in plastica grigio 4 lt con manico in  
plastica colorato ad incasso



CODICE	NOTE	DIM. (cm)
		↓ ↓ ↓
0000SE0204U	■	16,5x21x22,5
0000SE0204UA	■	16,5x21x22,5
0000SE0204UB	■	16,5x21x22,5
0000SE0204UC	■	16,5x21x22,5
0000SE0204UF	■	16,5x21x22,5

Secchio in plastica 28 lt con due manici in  
plastica e divisorio amovibile



CODICE	NOTE	DIM. (cm)
		↓ ↓ ↓
0000SE1128B	■	32,5x44,5x31,5

Secchio in plastica 28 lt con manico in  
plastica



CODICE	NOTE	DIM. (cm)
		↓ ↓ ↓
0000SE1428A	■	32x52x27
0000SE1428B	■	32x52x27

## Accessori per secchi vari

Set 3 pittogrammi adesivi per secchi



CODICE	NOTE
3048	

Strizzatore a rulli per panni in microfibra  
applicabile ai secchi da 6 e 4 lt



CODICE	NOTE	DIM. (cm)
		↓ ↓ ↓
16000A		35x12,5x22

Griglia forata in plastica per secchi



CODICE	NOTE
P1190044U	per secchio 6 lt
P1190050U	per secchio 4 lt cod. 0000SE0104

Strizzino in plastica per secchi 25 Lt



CODICE	NOTE
21003	

Coperchio in plastica trasparente



CODICE	NOTE
60222	per secchio 4 lt cod. 0000SE0104
60232	per secchio 6 lt
60230	per secchio 12 lt

Coperchio in plastica trasparente con cerniera



CODICE	NOTE
0000CP1204T	per secchio 4 lt cod. 0000SE0104
0000CP1205T	per secchio 4 lt cod. 0000SE0204
0000CP1206T	per secchio 6 lt

SECCHI STRIZZATORI

CARRELLI STRIZZATORI  
IN PLASTICA

CARRELLI STRIZZATORI  
CROMATI ED IN RILSAN

STRIZZATORI

SECCHI MULTIUSO

SECCHI TOP-DOWN®

**SECCHI VARI IN  
PLASTICA**

Coperchio ermetico in plastica trasparente  
per secchio lt 4 cod. 0000SE0104



CODICE	NOTE
0000CP1104T	

Ideale per panni impregnati in rotolo

Divisorio in plastica per vaschetta cod.  
P1199900U - portasecchi cod. P220001E -  
secchi 4 lt cod. 0000SE0104

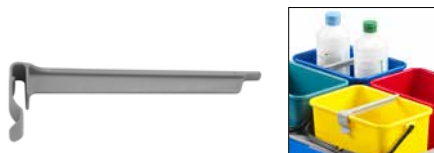

CODICE	NOTE
P1909932U	

Coperchio in plastica per secchio 28 lt



CODICE	NOTE	DIM. (cm)
0000CP1128U		33x53x2,8

Ruota ø 35 mm



CODICE	NOTE
2793	per Prisma, Twin, Top-Down®, Pick-Up, Trend e cod. 0000SE1428

Ruota ø 50 mm



CODICE	NOTE
7949	per King, Spider, Rocket Wheels, Duo Pro System, Prisma, Twin, Top-Down®, Pick-Up, Trend e cod. 0000SE1428



## Carrelli multiuso

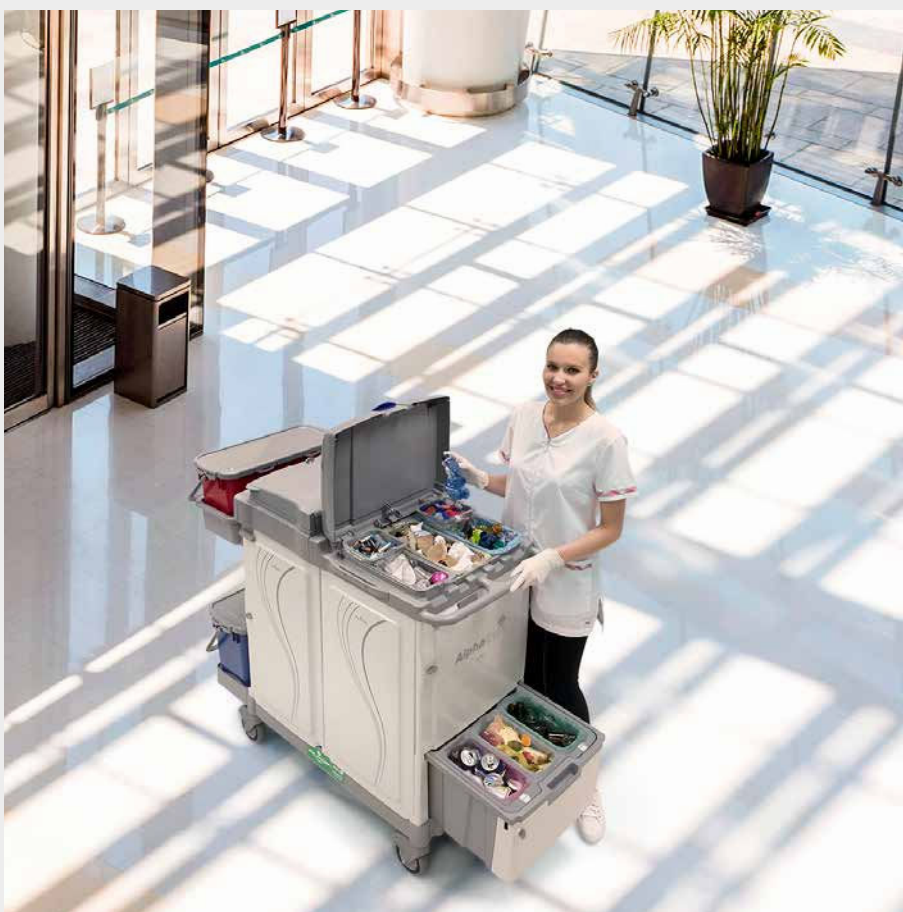

Alpha

Morgan

Carrelli cromati e in Rilsan

CARRELLI  
MULTIUSO





ALPHA

MORGAN

CARRELLI CROMATI E IN RILSAN



CARRELLI  
MULTIUSO



# Alpha

**RACCOLTA E STOCCAGGIO** 164

**LAVAGGIO** 166

**IMPREGNAZIONE** 171

**METAL FREE** 175

Alpha è una gamma di **carrelli multiuso su misura**, progettati per **soddisfare ogni esigenza di pulizia** grazie alla modularità dei componenti combinabili con innumerevoli accessori.

Le **configurazioni disponibili sono infinite**, dalla più compatta alla più completa per rispondere perfettamente a qualsiasi necessità.

**Ogni carrello è liberamente personalizzabile**, permettendo di avere tutto l'occorrente per una pulizia completa sempre a portata di mano.

I carrelli Alpha sono realizzati, in parte, con **componenti in plastica certificati "Plastica Seconda Vita"**: una scelta importante che conferma l'impegno per la ricerca di soluzioni ecosostenibili, improntate alla **minimizzazione dell'impatto ambientale** dei prodotti, senza rinunciare all'**elevato standard qualitativo**.





## UN CARRELLO SU MISURA

La modularità che caratterizza l'intera gamma e l'ampio assortimento di accessori permettono di **personalizzare ogni zona del carrello**, configurandolo secondo le specifiche esigenze.

La linea di carrelli Alpha si contraddistingue per l'**incredibile cura dei dettagli**, non solo dal punto di vista progettuale ma anche per quanto riguarda l'aspetto estetico.

Fornire strumenti di lavoro piacevoli alla vista può fare la differenza: il design curato e lo stile moderno rendono i carrelli Alpha una **soluzione elegante che contribuisce a raffinare lo standard del servizio offerto**.

Le linee morbide e gli angoli arrotondati conferiscono un'eleganza innata ai carrelli che **si adattano con sobrietà e discrezione a qualsiasi ambiente**.



Le possibilità di personalizzazione sono infinite, scopri tutti i componenti e gli accessori a tua disposizione da pag. 176.



### ZONA STOCCAGGIO

- Composta da **una o più unità**
- Versione **aperta o con sistema di chiusura**
- Personalizzabile con **secchielli, cassetti, ripiani**, etc.



### ZONA LAVAGGIO

- Disponibile con il metodo di **lavaggio tradizionale con strizzatore**
- Con secchi ermetici Top-Down per la **pre-impregnazione**
- Con dosatore Equodose per l'**impregnazione on demand**



ALPHA

MORGAN

CARRELLI CROMATI E IN RILSAN



## GRAFICA PERSONALIZZABILE

- Porte e pareti personalizzabili su richiesta **con immagini, grafiche, disegni e loghi**
- Elemento **integrante dell'ambiente**
- Mezzo **pubblicitario**
- Strumento di **comunicazione**



Compatibile con sistema Uni-Connect



180°



## CERTIFICAZIONI GREEN

- **Carbon Footprint** Systematic Approach
- **PSV** - Plastica Seconda Vita
- **Ecolabel UE** per alcuni modelli Alpha



IT/049/004



## ZONA RACCOLTA

- Portasacco **fisso o pieghevole**
- Porta **frontale o laterale**
- Maniglia di spinta **standard o regolabile**



ALPHA

MORGAN

CARRELLI CROMATI E IN RILSAN

## Raccolta e stoccaggio



Versioni specifiche per organizzare e gestire le operazioni basilari di pulizia, quali raccolta dei rifiuti e stoccaggio dell'attrezzatura di lavoro.

Prodotti realizzati in parte con componenti in plastica certificati PSV - Plastica Seconda Vita.



### STANDARD



ruote ø 100 mm

### A RICHIESTA, CON SOVRAPPREZZO



ruote in gomma ø 125 mm



ruote ø 125 mm



portasacco 150 lt con impugnatura regolabile



portasacco pieghevole 120 lt

### ALPHA 0101003 - stoccaggio



CODICE	DIM. (cm)
MA0101003U000	75x58x102

### ALPHA 1100 - raccolta + stoccaggio



CODICE	DIM. (cm)
0000MA1100U00	75x58x102

### ALPHA 1101 - raccolta + stoccaggio



CODICE	DIM. (cm)
0000MA1101U00	75x58x111

### ALPHA 2101 - raccolta + stoccaggio



CODICE	DIM. (cm)
0000MA2101U00	126x58x102

### ALPHA 0001003 - stoccaggio



CODICE	DIM. (cm)
MA0001003U000	55x55x101

### ALPHA 2103-14 - stoccaggio



CODICE	DIM. (cm)
0000MA2103U14	81x55x101



## ALPHA

## MORGAN

## CARRELLI CROMATI E IN RILSAN

### ALPHA 4101 - raccolta + stoccaggio



CODICE	DIM. (cm)
0000MA4101U00	92x58x111

### ALPHA 5101 - raccolta + stoccaggio



CODICE	DIM. (cm)
0000MA5101U00	92x58x114

### ALPHA 5113-01 - stoccaggio



CODICE	DIM. (cm)
0000MA5113U01	104x55x101

### ALPHA 6105 - raccolta + stoccaggio

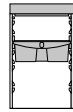

CODICE	DIM. (cm)
0000MA6105U00	133x58x102

### ALPHA 0001101 sistema Split - raccolta + stoccaggio



CODICE	DIM. (cm)
MA0001101U000	54x54x104

### ALPHA 3301000 - raccolta + stoccaggio

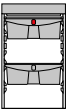

CODICE	DIM. (cm)
MA3301000U000	97x58x110

Dimensioni carrello con portasacco pieghevole chiuso 66x58x145 cm

### ALPHA 0301002 - raccolta + stoccaggio



CODICE	DIM. (cm)
MA0301002U000	58x81x102

### ALPHA 8100 - raccolta + stoccaggio

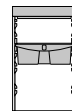

CODICE	DIM. (cm)
2000MA8100U00	98x58x102

### ALPHA 3801000- raccolta + stoccaggio

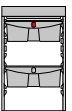

CODICE	DIM. (cm)
MA3801000U001	124x58x110



## ALPHA

## MORGAN

## CARRELLI CROMATI E IN RILSAN

### ALPHA 0003002 - stoccaggio

**NEW**

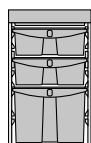

CODICE	DIM. (cm)
<b>MA0003002U003</b>	55x55x107
Di serie con ruote in gomma ø 125 mm	

### ALPHA 3803003- raccolta + stoccaggio

**NEW**

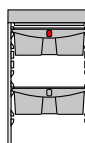

CODICE	DIM. (cm)
<b>MA3803003U000</b>	98x58x115
Di serie con ruote in gomma ø 125 mm	

### ALPHA 0603019 - stoccaggio

**NEW**

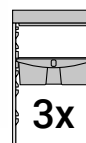

CODICE	DIM. (cm)
<b>MA0603019U000</b>	146x58x107
Di serie con ruote in gomma ø 125 mm	

## Lavaggio



Versioni specifiche per gestire tutte le principali operazioni di pulizia: raccolta dei rifiuti, stoccaggio dei materiali di consumo e dell'attrezzatura di lavoro, spolvero e lavaggio dei pavimenti e delle superfici.

Prodotti realizzati in parte con componenti in plastica certificati PSV - Plastica Seconda Vita.



### STANDARD



ruote ø 100 mm

### A RICHIESTA, CON SOVRAPPREZZO



ruote in gomma ø 125 mm



ruote ø 125 mm



portasacco 150 lt con impugnatura regolabile



portasacco pieghevole 120 lt

### ALPHA 1104 - raccolta + lavaggio



CODICE	DIM. (cm)
<b>0000MA1104U00</b>	97x68x111

#### VARIANTI STRIZZATORE



BOOST - strizzatore a piastra  
CODICE CARRELLO  
**0071MA1104U00**



PUNTO - strizzatore a rullo  
CODICE CARRELLO  
**0022MA1104U00**

### ALPHA 1104 - raccolta + lavaggio con Boost



CODICE	DIM. (cm)
<b>0071MA1104U00</b>	97x68x111

#### VARIANTI STRIZZATORE



REGULAR - strizzatore a ganasce  
CODICE CARRELLO  
**0000MA1104U00**



PUNTO - strizzatore a rullo  
CODICE CARRELLO  
**0022MA1104U00**

### ALPHA 1105 - raccolta + lavaggio



CODICE	DIM. (cm)
<b>0000MA1105U00</b>	97x58x111





## ALPHA

## MORGAN

## CARRELLI CROMATI E IN RILSAN

### ALPHA 0101406 - raccolta + lavaggio



CODICE	DIM. (cm)
MA0101406U00	83x56x111

### ALPHA 0001000 - raccolta + lavaggio



CODICE	DIM. (cm)
MA0001000U00	55x55x102

Dimensioni carrello completo con OneFred  
122x65x102 cm

### ALPHA 4103 - raccolta + lavaggio



CODICE	DIM. (cm)
0000MA4103U00	92x68x111

#### VARIANTI STRIZZATORE



BOOST - strizzatore a piastra  
CODICE CARRELLO  
0071MA4103U00

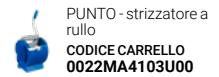

PUNTO - strizzatore a rullo  
CODICE CARRELLO  
0022MA4103U00

### ALPHA 4103 - raccolta + lavaggio con Boost



CODICE	DIM. (cm)
0071MA4103U00	92x68x111

#### VARIANTI STRIZZATORE



REGULAR - strizzatore a ganasce  
CODICE CARRELLO  
0000MA4103U00



PUNTO - strizzatore a rullo  
CODICE CARRELLO  
0022MA4103U00

### ALPHA 0401405 - raccolta + lavaggio



CODICE	DIM. (cm)
MA0401405U00	95x56x111

### ALPHA 0401402 - raccolta + lavaggio



CODICE	DIM. (cm)
MA0401402U00	102x68x111

### ALPHA 5107 - raccolta + stoccaggio + lavaggio



CODICE	DIM. (cm)
0000MA5107U00	133x68x120

#### VARIANTI STRIZZATORE

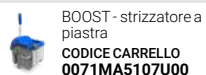

BOOST - strizzatore a piastra  
CODICE CARRELLO  
0071MA5107U00

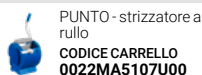

PUNTO - strizzatore a rullo  
CODICE CARRELLO  
0022MA5107U00

### ALPHA 5107 - raccolta + stoccaggio + lavaggio con Boost



CODICE	DIM. (cm)
0071MA5107U00	133x68x120

#### VARIANTI STRIZZATORE

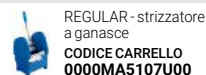

REGULAR - strizzatore a ganasce  
CODICE CARRELLO  
0000MA5107U00

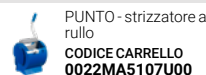

PUNTO - strizzatore a rullo  
CODICE CARRELLO  
0022MA5107U00

### ALPHA 5108-18 - raccolta + stoccaggio + lavaggio



CODICE	DIM. (cm)
0000MA5108U18	133x68x114

#### VARIANTI STRIZZATORE

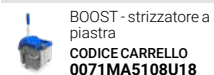

BOOST - strizzatore a piastra  
CODICE CARRELLO  
0071MA5108U18

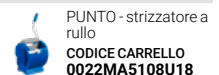

PUNTO - strizzatore a rullo  
CODICE CARRELLO  
0022MA5108U18



## ALPHA

## MORGAN

## CARRELLI CROMATI E IN RILSAN

**ALPHA 5108-18** - raccolta + stoccaggio + lavaggio con **Boost**



CODICE	DIM. (cm)
0071MA5108U18	133x68x114

### VARIANTI STRIZZATORE

- REGULAR** - strizzatore a ganasce  
**CODICE CARRELLO 0000MA5108U18**
- PUNTO** - strizzatore a rullo  
**CODICE CARRELLO 0022MA5108U18**

**ALPHA 0501415** - raccolta + stoccaggio + lavaggio



CODICE	DIM. (cm)
MA0501415U000	139x56x114

**ALPHA 0201000** - raccolta + stoccaggio + lavaggio



CODICE	DIM. (cm)
MA0201000U000	97x58x114

Dimensioni carrello con portasacco pieghevole chiuso 66x58x145 cm - Dimensioni carrello completo con OneFred 160x65x114 cm

**ALPHA 5110** - raccolta + stoccaggio + lavaggio



CODICE	DIM. (cm)
0000MA5110U00	133x69x114

**ALPHA 5601416** - raccolta + stoccaggio + lavaggio con **Boost**



CODICE	DIM. (cm)
MA5601416U003	133x68x114

### VARIANTI STRIZZATORE

- REGULAR** - strizzatore a ganasce  
**CODICE CARRELLO MA5601416U000**
- PUNTO** - strizzatore a rullo  
**CODICE CARRELLO MA5601416U005**

**ALPHA 6103** - raccolta + stoccaggio + lavaggio



CODICE	DIM. (cm)
0000MA6103U00	133x68x114

### VARIANTI STRIZZATORE

- BOOST** - strizzatore a piastra  
**CODICE CARRELLO 0071MA6103U00**
- PUNTO** - strizzatore a rullo  
**CODICE CARRELLO 0022MA6103U00**

**ALPHA 6103** - raccolta + stoccaggio + lavaggio con **Boost**



CODICE	DIM. (cm)
0071MA6103U00	133x68x114

### VARIANTI STRIZZATORE

- REGULAR** - strizzatore a ganasce  
**CODICE CARRELLO 0000MA6103U00**
- PUNTO** - strizzatore a rullo  
**CODICE CARRELLO 0022MA6103U00**

**ALPHA 3601400** - raccolta + stoccaggio + lavaggio con **Boost**



CODICE	DIM. (cm)
MA3601400U060	133x68x110

### VARIANTI STRIZZATORE

- REGULAR** - strizzatore a ganasce  
**CODICE CARRELLO MA3601400U000**
- PUNTO** - strizzatore a rullo  
**CODICE CARRELLO MA3601400U005**

**ALPHA 4601400** - raccolta + stoccaggio + lavaggio con **Boost**



CODICE	DIM. (cm)
MA4601400U060	133x68x110

### VARIANTI STRIZZATORE

- REGULAR** - strizzatore a ganasce  
**CODICE CARRELLO MA4601400U000**
- PUNTO** - strizzatore a rullo  
**CODICE CARRELLO MA4601400U005**

Dimensioni carrello con portasacco pieghevole chiuso 100x68x145 cm



## ALPHA

## MORGAN

## CARRELLI CROMATI E IN RILSAN

**ALPHA MR0601400** sistema Link-UP - raccolta + stoccaggio + lavaggio con **Boost**



CODICE	DIM. (cm)
<b>MR0601400U060</b>	153x68x114

### VARIANTI STRIZZATORE

- REGULAR - strizzatore a ganasce  
CODICE CARRELLO **MR0601400U017**
- PUNTO - strizzatore a rullo  
CODICE CARRELLO **MR0601400U005**

**ALPHA 7101** - raccolta + lavaggio con **Boost**



CODICE	DIM. (cm)
<b>0071MA7101U00</b>	98x68x111

### VARIANTI STRIZZATORE

- REGULAR - strizzatore a ganasce  
CODICE CARRELLO **0000MA7101U00**
- PUNTO - strizzatore a rullo  
CODICE CARRELLO **0022MA7101U00**

**ALPHA 0701500** sistema Split - raccolta + stoccaggio + lavaggio con **Boost**



CODICE	DIM. (cm)
<b>MA0701500U011</b>	98x68x111

### VARIANTI STRIZZATORE

- REGULAR - strizzatore a ganasce  
CODICE CARRELLO **MA0701500U000**
- PUNTO - strizzatore a rullo  
CODICE CARRELLO **MA0701500U003**

**ALPHA 0701450** - raccolta + lavaggio con **Boost**



CODICE	DIM. (cm)
<b>MA0701450U011</b>	108x68x111

### VARIANTI STRIZZATORE

- REGULAR - strizzatore a ganasce  
CODICE CARRELLO **MA0701450U000**
- PUNTO - strizzatore a rullo  
CODICE CARRELLO **MA0701450U003**

**ALPHA 0701404** - raccolta + lavaggio



CODICE	DIM. (cm)
<b>MA0701404U000</b>	106x56x111

**ALPHA 8104** - raccolta + stoccaggio + lavaggio



CODICE	DIM. (cm)
<b>1000MA8104U00</b>	139x68x114

### VARIANTI STRIZZATORE

- BOOST - strizzatore a piastra  
CODICE CARRELLO **0071MA8104U00**
- PUNTO - strizzatore a rullo  
CODICE CARRELLO **1022MA8104U00**

**ALPHA 8104** - raccolta + stoccaggio + lavaggio con **Boost**



CODICE	DIM. (cm)
<b>0071MA8104U00</b>	139x68x114

### VARIANTI STRIZZATORE

- REGULAR - strizzatore a ganasce  
CODICE CARRELLO **1000MA8104U00**
- PUNTO - strizzatore a rullo  
CODICE CARRELLO **1022MA8104U00**

**ALPHA MR3801400** sistema Link-UP - raccolta + stoccaggio + lavaggio con **Boost**



CODICE	DIM. (cm)
<b>MR3801400U030</b>	155x68x110

### VARIANTI STRIZZATORE

- REGULAR - strizzatore a ganasce  
CODICE CARRELLO **MR3801400U000**
- PUNTO - strizzatore a rullo  
CODICE CARRELLO **MR3801400U004**

**ALPHA 5801408** - raccolta + stoccaggio + lavaggio con **Boost**



CODICE	DIM. (cm)
<b>MA5801408U003</b>	139x68x111

### VARIANTI STRIZZATORE

- REGULAR - strizzatore a ganasce  
CODICE CARRELLO **MA5801408U000**
- PUNTO - strizzatore a rullo  
CODICE CARRELLO **MA5801408U004**



## ALPHA

## MORGAN

## CARRELLI CROMATI E IN RILSAN

**ALPHA 3801400** - raccolta + stoccaggio + lavaggio con **Boost**



CODICE	DIM. (cm)
<b>MA3801400U030</b>	139x68x110

### VARIANTI STRIZZATORE

- REGULAR - strizzatore a ganasce  
CODICE CARRELLO **MA3801400U002**
- PUNTO - strizzatore a rullo  
CODICE CARRELLO **MA3801400U004**

**ALPHA 3801500** sistema Split - raccolta e stoccaggio + lavaggio con **Boost**



CODICE	DIM. (cm)
<b>MA3801500U030</b>	139x68x110

### VARIANTI STRIZZATORE

- REGULAR - strizzatore a ganasce  
CODICE CARRELLO **MA3801500U000**
- PUNTO - strizzatore a rullo  
CODICE CARRELLO **MA3801500U004**

**ALPHA 4801400** - raccolta + stoccaggio + lavaggio con **Boost**



CODICE	DIM. (cm)
<b>MA4801400U030</b>	139x68x110

### VARIANTI STRIZZATORE

- REGULAR - strizzatore a ganasce  
CODICE CARRELLO **MA4801400U002**
- PUNTO - strizzatore a rullo  
CODICE CARRELLO **MA4801400U004**

**ALPHA 0801114** sistema Split - raccolta + stoccaggio + lavaggio

OneFred NON INCLUSO



CODICE	DIM. (cm)
<b>MA0801114U000</b>	98x58x114

Dimensioni carrello completo con OneFred  
161x65x114 cm

**ALPHA 0801407** - raccolta + stoccaggio + lavaggio



CODICE	DIM. (cm)
<b>MA0801407U000</b>	145x56x114



ALPHA

MORGAN

CARRELLI CROMATI E IN RILSAN

## Impregnazione

Versioni studiate per rispondere alle più svariate esigenze di pulizia e disinfezione in ambienti sanitari, con sistemi di impregnazione "a monte" o "al momento" con dosatore Equodose.

Prodotti realizzati in parte con componenti in plastica certificati PSV - Plastica Seconda Vita.



### STANDARD



ruote ø 125 mm

### A RICHIESTA, CON SOVRAPPREZZO



ruote in gomma ø 125 mm



ruote ø 100 mm

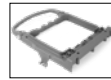

portasacco 150 lt con impugnatura regolabile



portasacco pieghevole 120 lt

### ALPHA 1670 - raccolta + impregnazione



CODICE	DIM. (cm)
0000MA1670U00	78x58x111

### ALPHA 1673 - raccolta + impregnazione



CODICE	DIM. (cm)
0000MA1673U00	107x58x111

### ALPHA 0406700 - impregnazione



CODICE	DIM. (cm)
MA0406700U000	92x58x115

### ALPHA 2672 - raccolta + stoccaggio + impregnazione



CODICE	DIM. (cm)
0000MA2672U00	118x58x114

### ALPHA 5671 - raccolta + stoccaggio + impregnazione



CODICE	DIM. (cm)
0000MA5671U00	118x58x114

### ALPHA 0506702 - raccolta + stoccaggio + impregnazione con sistema Click Safe

**NEW**



CODICE	DIM. (cm)
MA0506702U027	118x58x114

Il sistema Click Safe richiede l'utilizzo del relativo telaio pieghevole Click Safe (consultare il catalogo alla linea Sistemi impregnazione e Lavaggio pavimenti - sistema con tasche)



## ALPHA

## MORGAN

## CARRELLI CROMATI E IN RILSAN

**ALPHA 0506711** - raccolta + stoccaggio +  
impregnazione



CODICE	DIM. (cm)
<b>MA0506711U000</b>	123x65x118

**ALPHA 2606701** - raccolta + stoccaggio +  
impregnazione



CODICE	DIM. (cm)
<b>MA2606701U000</b>	118x58x110

**ALPHA 3306700** - raccolta + stoccaggio +  
impregnazione



CODICE	DIM. (cm)
<b>MA3306700U000</b>	118x58x110

Dimensioni carrello con portasacco pieghevole chiuso  
85x58x149 cm

**ALPHA 0306702** - raccolta + stoccaggio +  
impregnazione

Equodose®  
NON INCLUSO



CODICE	DIM. (cm)
<b>MA0306702UD00</b>	121x58x114

Dimensioni carrello con portasacco pieghevole chiuso  
88x58x149 cm

**ALPHA MR3606701** sistema Link-Up -  
raccolta + stoccaggio + impregnazione



CODICE	DIM. (cm)
<b>MR3606701U000</b>	146x58x112

**ALPHA 6670** - raccolta + stoccaggio +  
impregnazione



CODICE	DIM. (cm)
<b>0000MA6670U00</b>	118x58x114

**ALPHA 3606718** - raccolta + stoccaggio +  
impregnazione



CODICE	DIM. (cm)
<b>MA3606718U000</b>	123x65x118

**ALPHA 0706800** sistema Split - raccolta +  
stoccaggio + impregnazione



CODICE	DIM. (cm)
<b>MA0706800U000</b>	84x58x111

**ALPHA 0706804** sistema Split - raccolta +  
stoccaggio + impregnazione



CODICE	DIM. (cm)
<b>MA0706804U000</b>	94x58x120



## ALPHA

## MORGAN

## CARRELLI CROMATI E IN RILSAN

**ALPHA 0706806** sistema Split - raccolta + stoccaggio + impregnazione

Equodose® **NON INCLUSO**



CODICE	DIM. (cm)
MA0706806UD00	118x58x120

**ALPHA 0706855** sistema Split - raccolta + stoccaggio + impregnazione

Equodose® **NON INCLUSO**



CODICE	DIM. (cm)
MA0706855UD00	94x58x120

**ALPHA 3806701** - raccolta + stoccaggio + impregnazione



CODICE	DIM. (cm)
MA3806701U002	120x58x110

**ALPHA 8670** - raccolta + stoccaggio + impregnazione



CODICE	DIM. (cm)
3000MA8670U00	127x58x114

**ALPHA 0806803** sistema Split - raccolta + stoccaggio + impregnazione



CODICE	DIM. (cm)
MA0806803U000	120x58x114

**ALPHA 3806780** - raccolta + stoccaggio + impregnazione con sistema Click Safe

**NEW**  
 Porta per portasacco **NON INCLUSO**



CODICE	DIM. (cm)
MA3806780U000	137x58x110

Il sistema Click Safe richiede l'utilizzo del relativo telaio pieghevole Click Safe (consultare il catalogo alla linea Sistemi impregnazione e Lavaggio pavimenti - sistema con tasche)

**ALPHA MR0806703** sistema Link-Up - raccolta + stoccaggio + impregnazione



CODICE	DIM. (cm)
MR0806703U000	146x58x117

**ALPHA 5806703** - raccolta + stoccaggio + impregnazione



CODICE	DIM. (cm)
MA5806703U000	127x58x114

**ALPHA 0806708** - raccolta + stoccaggio + impregnazione

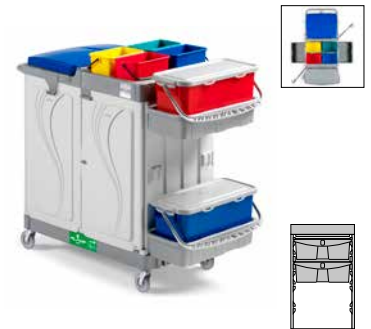

CODICE	DIM. (cm)
MA0806708U000	127x58x114



## ALPHA

## MORGAN

## CARRELLI CROMATI E IN RILSAN

### ALPHA 0806819 sistema Split - raccolta + stoccaggio + impregnazione



CODICE	DIM. (cm)
MA0806819U000	↓ ↓ ↓ 125x65x118

### ALPHA 3806719 - raccolta + stoccaggio + impregnazione



CODICE	DIM. (cm)
MA3806719U000	↓ ↓ ↓ 125x65x118

### ALPHA 3806809 sistema Split - raccolta + stoccaggio + impregnazione



CODICE	DIM. (cm)
MA3806809UD00	↓ ↓ ↓ 138x58x120

### ALPHA 0806732 - raccolta + stoccaggio + impregnazione con sistema Click Safe



CODICE	DIM. (cm)
MA0806732UD00	↓ ↓ ↓ 141x58x120

Il sistema Click Safe richiede l'utilizzo del relativo telaio pieghevole Click Safe (consultare il catalogo alla linea Sistemi impregnazione e Lavaggio pavimenti - sistema con tasche)

### ALPHA 3806781 - raccolta + stoccaggio + impregnazione con sistema Click Safe



CODICE	DIM. (cm)
MA3806781UD00	↓ ↓ ↓ 157x58x110

Il sistema Click Safe richiede l'utilizzo del relativo telaio pieghevole Click Safe (consultare il catalogo alla linea Sistemi impregnazione e Lavaggio pavimenti - sistema con tasche)

### ALPHA 5806709 - raccolta + stoccaggio + impregnazione



CODICE	DIM. (cm)
MA5806709UD00	↓ ↓ ↓ 138x58x120

### ALPHA 3806710 - raccolta + stoccaggio + impregnazione



CODICE	DIM. (cm)
MA3806710UD00	↓ ↓ ↓ 136x58x110

### ALPHA MR3806814 sistema Link-Up + Split - raccolta + stoccaggio + impregnazione



CODICE	DIM. (cm)
MR3806814UD00	↓ ↓ ↓ 146x58x117

### ALPHA 3806711 - raccolta + stoccaggio + impregnazione



CODICE	DIM. (cm)
MA3806711UD00	↓ ↓ ↓ 153x58x110





## ALPHA

## MORGAN

## CARRELLI CROMATI E IN RILSAN

### Metal Free

Versioni specifiche ed uniche sul mercato, progettate per accedere liberamente alle aree di risonanza magnetica e in qualsiasi altro ambiente dove non sia consentito l'accesso con attrezzatura magnetizzabile.

Prodotti realizzati in parte con componenti in plastica certificati PSV - Plastica Seconda Vita.



**ALPHA METAL FREE 0236704** - stoccaggio + impregnazione



CODICE	DIM. (cm) ↓ ↓ ↓
<b>MX0236704U000</b>	85x58x112

**ALPHA METAL FREE 3336700** - raccolta + stoccaggio + impregnazione

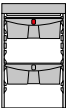

CODICE	DIM. (cm) ↓ ↓ ↓
<b>MX3336700U007</b>	118x58x110



ALPHA

MORGAN

CARRELLI CROMATI E IN RILSAN

## Componenti per carrelli Alpha

### Base mini per carrello Alpha



CODICE	NOTE	DIM. (cm) ↓ ↓ ↓
P025011U	con ruote ø 100 mm	50x52
P025031U	con ruote in gomma ø 125 mm	50x52
P025061U	con ruote ø 125 mm	50x52

### Base piccola per carrello Alpha



CODICE	NOTE	DIM. (cm) ↓ ↓ ↓
P059011U	con ruote ø 100 mm	66x52
P059031U	con ruote in gomma ø 125 mm	66x52
P059061U	con ruote ø 125 mm	66x52
P159061U	con 5 ruote ø 125 mm	66x52

### Base piccola per carrello Alpha Metal Free



CODICE	NOTE	DIM. (cm) ↓ ↓ ↓
P059361UX	con ruote in gomma ø 125 mm	66x52

### Base grande per carrello Alpha



CODICE	NOTE	DIM. (cm) ↓ ↓ ↓
P066011U	con ruote ø 100 mm	91x52
P066031U	con ruote in gomma ø 125 mm	91x52
P066061U	con ruote ø 125 mm	91x52
P166031U	con 5 ruote in gomma ø 125 mm	91x52

### Appendice con 2 ruote e 2 spine per bloccaggio

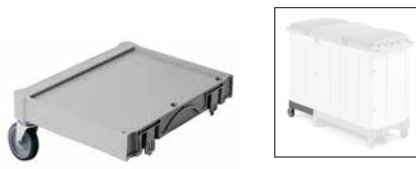

CODICE	NOTE
P515010U	con ruote ø 100 mm
P515030U	con ruote in gomma ø 125 mm
P515060U	con ruote ø 125 mm

### Spina per bloccaggio appendice



CODICE	NOTE
P1901109U	

### Appendice con 1 ruota



CODICE	NOTE	DIM. (cm) ↓ ↓ ↓
P075060U	con ruota ø 125 mm	32x48

### Appendice per carrelli Alpha

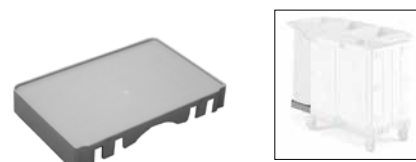

CODICE	NOTE	DIM. (cm) ↓ ↓ ↓
P175000U		32x48x7

### Piatto agganciabile alla base carrelli Alpha e al piatto reggisacco carrelli Morgan Hotel Elegance



CODICE	NOTE	DIM. (cm) ↓ ↓ ↓
P165000U	senza ruote	22x48
P065060U	con due ruote ø 125 mm	22x48



## ALPHA

## MORGAN

## CARRELLI CROMATI E IN RILSAN

Estensione per base carrelli Alpha



CODICE	NOTE
<b>P165001U</b>	

Montante ganci/ganci con rinforzo, completo di viti

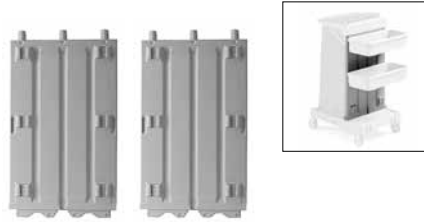

CODICE	NOTE
<b>P2031102U</b>	
Per carrelli con portasacco pieghevole e vaschette laterali	

Montante liscio/ganci con rinforzo, completo di viti

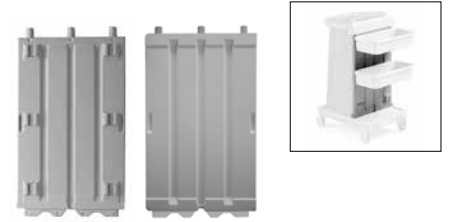

CODICE	NOTE
<b>P2031103U</b>	

Montante rinforzato ganci/corsie, completo di viti e tappi

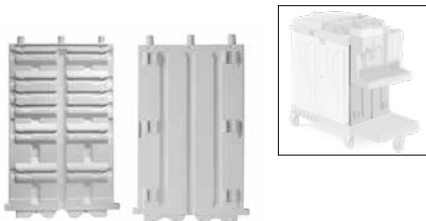

CODICE	NOTE
<b>P2039908E</b>	

Montante ganci/corsie, completo di viti e tappi

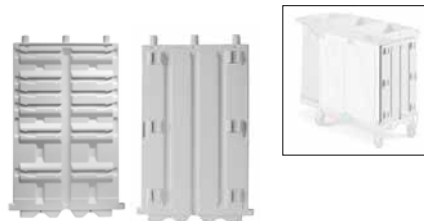

CODICE	NOTE
<b>P2039903E</b>	

Montante ganci/corsie con rinforzo, completo di viti e tappi per carrello Alpha Metal Free

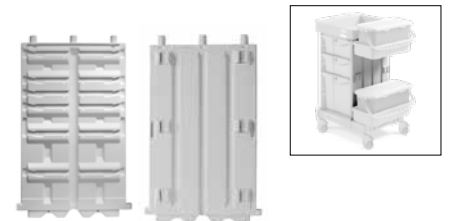

CODICE	NOTE
<b>P2039910EX</b>	

Montante corsie/corsie, completo di viti e tappi

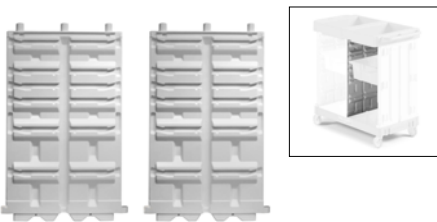

CODICE	NOTE
<b>P2039904E</b>	

Montante liscio/ganci, completo di viti e tappi

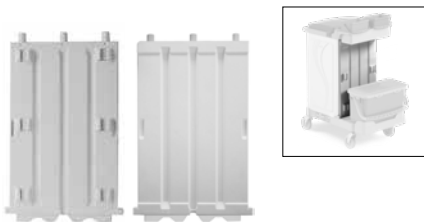

CODICE	NOTE
<b>P2039906E</b>	

Montante liscio/ganci con rinforzo, completo di viti

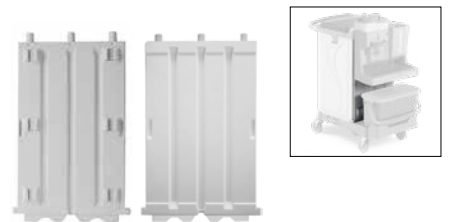

CODICE	NOTE
<b>P2039909E</b>	

Kit ganci per sistema Link-Up (4 pezzi)

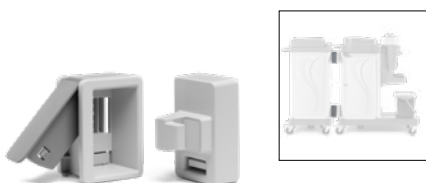

CODICE	NOTE
<b>0000SM00617</b>	

Set tappi a "T" chiusura montanti (6 pezzi)



CODICE	NOTE
<b>0000SM00163</b>	grigio scuro
<b>0000SM00165</b>	grigio chiaro

Parete laterale fissa, con perni di fissaggio

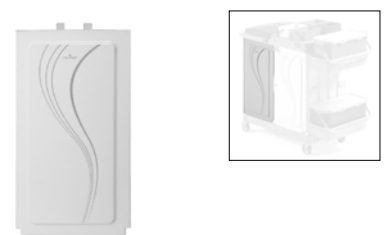

CODICE	NOTE
<b>P3059953E</b>	



## ALPHA

## MORGAN

## CARRELLI CROMATI E IN RILSAN

Parete laterale fissa, con perni di fissaggio per carrello Alpha Metal Free



CODICE NOTE  
**P3059953EX**

Porta destra con perni di fissaggio



CODICE NOTE  
**P3059954E**

Porta destra con perni di fissaggio per carrello Alpha Metal Free



CODICE NOTE  
**P3059954EX**

Porta sinistra con perni di fissaggio



CODICE NOTE  
**P3059974E**

Porta per portasacco 150 lt con perni di fissaggio



CODICE NOTE  
**P3909952E**

Set pareti destra e sinistra per Alpha con sistema Split



CODICE NOTE  
**P3059967E**

Porta per portasacco Alpha con sistema Split



CODICE NOTE  
**P2059963E**

Vaschetta centrale attacco femmina/femmina, con tappi

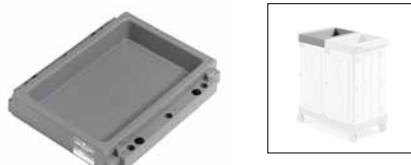

CODICE NOTE  
**P2199906U** misure interne 31x48x8 cm

Vaschetta centrale attacco maschio/femmina, con viti e tappi

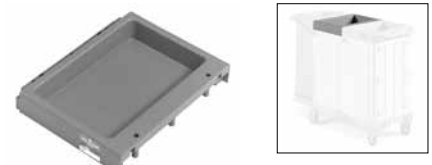

CODICE NOTE  
**P2199907U** misure interne 31x48x8 cm

Vaschetta centrale attacco femmina/femmina completa di divisorio, con tappi



CODICE NOTE  
**P2199926U** con un coperchio grigio  
**P2199926UT** con un coperchio trasparente  
**P2199936U** con 2 coperchi grigi  
**P2199936UT** con 2 coperchi trasparenti

Vaschetta centrale attacco maschio/femmina completa di divisorio, con tappi



CODICE NOTE  
**P2199927U** con un coperchio grigio  
**P2199927UT** con un coperchio trasparente  
**P2199937U** con 2 coperchi grigi  
**P2199937UT** con 2 coperchi trasparenti

Anello centrale per secchi 4 lt per carrello Alpha Metal Free completo di coperchio con chiusura a chiave, 2 pistoncini per chiusura ammortizzata e 2 supporti corti per ganci



CODICE NOTE  
**P3199903UX** per carrelli con porta



## ALPHA

Anello centrale per secchi 4 lt completo di coperchio colorato con chiusura a chiave, 2 pistoncini per chiusura ammortizzata e 2 supporti corti per ganci



CODICE	NOTE
P3199903U	per carrelli con porta
P3199903UA	per carrelli con porta
P3199903UB	per carrelli con porta
P3199903UC	per carrelli con porta
P3199903UF	per carrelli con porta
P4199903U	per carrelli senza porta
P4199903UA	per carrelli senza porta
P4199903UB	per carrelli senza porta
P4199903UC	per carrelli senza porta
P4199903UF	per carrelli senza porta

## MORGAN

Anello centrale per secchi 8 lt completo di coperchio colorato con chiusura a chiave, 2 pistoncini per chiusura ammortizzata e 2 supporti corti per ganci

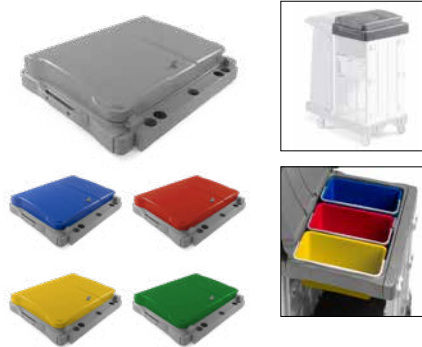

CODICE	NOTE
P3199905U	
P3199905UA	
P3199905UB	
P3199905UC	
P3199905UF	

## CARRELLI CROMATI E IN RILSAN

Vaschetta laterale in plastica



CODICE	NOTE
P1191100U	misure interne 22x49x11,5 cm

Vaschetta superiore

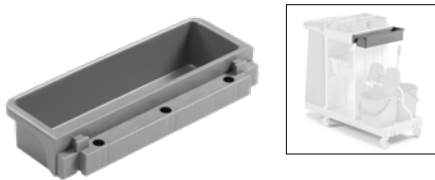

CODICE	NOTE
P1199900U	misure interne 14x49,5x11 cm

Profilo di chiusura per vaschetta centrale e portasacco centrale, con viti e tappi

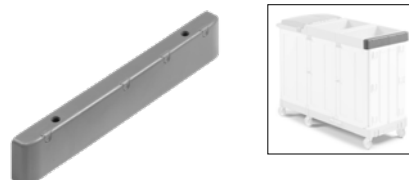

CODICE	NOTE
P2909920U	

Profilo di chiusura per vaschetta centrale, con viti e tappi per carrello Alpha Metal Free

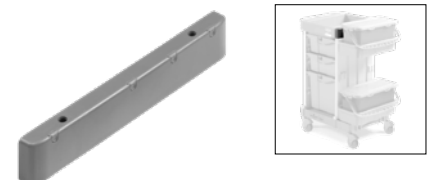

CODICE	NOTE
P2909920UX	

Profilo di chiusura con impugnatura per vaschetta centrale e portasacco centrale, con viti e tappi

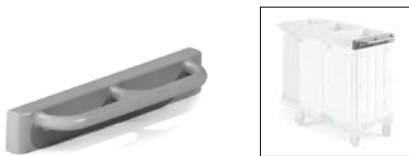

CODICE	NOTE
P2909921U	

Profilo di chiusura con impugnatura per vaschetta centrale, con viti e tappi per carrello Alpha Metal Free



CODICE	NOTE
P2909921UX	

Profilo di chiusura per montante, con viti e tappi

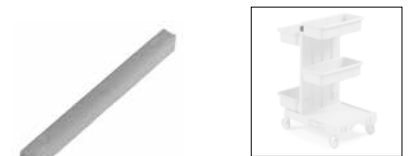

CODICE	NOTE
P2909960U	



## ALPHA

## MORGAN

## CARRELLI CROMATI E IN RILSAN

Copertina di chiusura



CODICE	NOTE
<b>P1909967U</b>	per portasacco fisso 120 lt
<b>P1909968U</b>	per portasacco 150 lt, portasacco pieghevole 120 lt e profili

Portasacco 120 lt, con 2 ganci fissi portapaletta, 2 ganci portamanico e 2 ganci Uni-Move



CODICE	NOTE
<b>P8161110U</b>	attacco femmina
<b>P8161111U</b>	attacco maschio

Portasacco 120 lt per carrello Alpha Metal Free, con 2 ganci fissi portapaletta, 2 ganci portamanico e 2 ganci Uni-Move



CODICE	NOTE
<b>P8161111UX</b>	attacco maschio

Portasacco 120 lt con vaschetta, con 2 ganci fissi portapaletta, 2 ganci portamanico, 2 ganci Uni-Move, viti e tappi

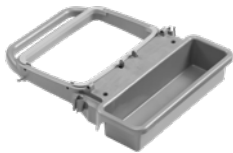

CODICE	NOTE
<b>P8161112U</b>	

Portasacco 120 lt pieghevole, con ganci fermasacco, 2 ganci fissi portapaletta, 1 gancio portamanico, 2 ganci Uni-Move, viti e tappi



CODICE	NOTE
<b>P8161113U</b>	
<b>P8161115U</b>	per carrelli con anello centrale

Portasacco 150 lt, con 2 ganci Uni-Move, 2 supporti lunghi con gancio portasegnale, 2 pistoncini, viti e tappi per carrello Alpha 7103



CODICE	NOTE
<b>P8169900U</b>	attacco femmina
<b>P8169901U</b>	attacco maschio

Portasacco 150 lt per Alpha standard e 90 lt per Alpha con sistema Split, attacco maschio, con 2 ganci Uni-Move, 2 supporti lunghi con gancio portasegnale, 2 pistoncini, viti e tappi

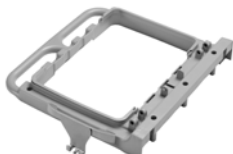

CODICE	NOTE
<b>P8169905U</b>	

Portasacco 150 lt per Alpha standard e 90 lt per Alpha con sistema Split, con impugnatura regolabile, attacco maschio, con 2 ganci Uni-Move, 2 supporti lunghi con gancio portasegnale, 2 pistoncini, viti e tappi



CODICE	NOTE
<b>P8269907U</b>	

Portasacco centrale 150 lt



CODICE	NOTE
<b>P8169903U</b>	attacco femmina/ femmina
<b>P8169904U</b>	attacco maschio/ femmina

Set 2 portasacco centrali 150 lt, con viti e tappi



CODICE	NOTE
<b>P8169906U</b>	

Portasacco 70 lt in Rilsan applicabile al montante



CODICE	NOTE
<b>R2060031</b>	

Supporto in acciaio inox per secchi 4 lt applicabile al portasacco 150 lt

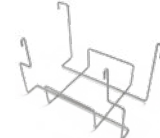

CODICE	NOTE
<b>I1050072</b>	



## ALPHA

## MORGAN

## CARRELLI CROMATI E IN RILSAN

### Kit DUO PRO



CODICE	NOTE	
<b>0020SE2742U</b>		
0000SE0717UA	Secchio in plastica 17 lt, grigio con manico blu	1 pz.
0000SE0725UB	Secchio in plastica 25 lt, grigio con manico rosso	1 pz.
21040U	DUO PRO - strizzatore in plastica a leva	1 pz.
P165002U	Estensione base per sistema Duo Pro	1 pz.
R2050071	Fermasecchio in Rilsan per kit Duo Pro	1 pz.

Kit coperchio completo di laccio in gomma, vaschetta porta deodorante e viti



CODICE	NOTE
<b>P290068E</b>	

### HANDY - contenitore 70 lt con rubinetto di scarico, ruote e tendisacco



CODICE	NOTE	DIM. (cm)
<b>P391070E</b>	con impugnatura	51,5x56x86
<b>P291070E</b>	senza impugnatura	37x56x71

Misure consigliate per il sacco: 75x110 cm

### Kit di aggancio contenitore Handy al montante carrello Alpha



CODICE	NOTE
<b>0000SM00610</b>	

### Ripiano in plastica estraibile per AlphaSplit



CODICE	NOTE
<b>P2229914U</b>	

### Cassetto scorrevole in plastica 33 lt con serratura per Alpha con sistema Split



CODICE	NOTE	CAPACITÀ (lt)
<b>P2229913U</b>	misure interne 34x41x24 cm	33

### Anello portasacco con vano portaoggetti per Alpha con sistema Split



CODICE	NOTE
<b>P1909966U</b>	

### Anello portasacco con vano portaoggetti e un divisorio per AlphaSplit



CODICE	NOTE
<b>P2909966U</b>	

### Anello portasacco con vano portaoggetti e due divisori per Alpha con sistema Split



CODICE	NOTE
<b>P3909966U</b>	

### Set ripiano in plastica (2 pz.)



CODICE	NOTE	DIM. (cm)
<b>P1229900U</b>		21,5x37,5x1,5



## ALPHA

## MORGAN

## CARRELLI CROMATI E IN RILSAN

### Cassetto scorrevole in plastica senza serratura



CODICE	NOTE	CAPACITÀ (lt)	DIM. (cm) ↓ ↓ ↓
P1229909U	misure interne 41x34x9,5 cm	10	46,5x37,5x11
P1229906U	misure interne 40,5x34x16 cm	22	46,5x37,5x17
P1229907U	misure interne 40x34x33,5 cm	40	46,5x37,5x35

### Cassetto scorrevole in plastica con serratura



CODICE	NOTE	CAPACITÀ (lt)	DIM. (cm) ↓ ↓ ↓
P2229909U	misure interne 41x34x9,5 cm	10	46,5x37,5x11
P2229906A	misure interne 40,5x34x16 cm	22	46,5x37,5x17
P2229906B	misure interne 40,5x34x16 cm	22	46,5x37,5x17
P2229906U	misure interne 40,5x34x16 cm	22	46,5x37,5x17
P2229907U	misure interne 40x34x33,5 cm	40	46,5x37,5x35

### Cassetto scorrevole in plastica senza serratura per carrello Alpha Metal Free



CODICE	NOTE	CAPACITÀ (lt)	DIM. (cm) ↓ ↓ ↓
P1229906UX	misure interne 40,5x34x16 cm	22	46,5x37,5x17
P1229907UX	misure interne 40x34x33,5 cm	40	46,5x37,5x35

### Cassetto scorrevole in plastica con serratura per carrello Alpha Metal Free



CODICE	NOTE	CAPACITÀ (lt)	DIM. (cm) ↓ ↓ ↓
P2229906UX	misure interne 40,5x34x16 cm	22	46,5x37,5x17
P2229907UX	misure interne 40x34x33,5 cm	40	46,5x37,5x35

### Rialzo in plastica portasecchi e fermabottiglie per cassetti 22 e 40 lt



CODICE	NOTE
P1909937U	

### Portastrizzatore in Rilsan, con viti



CODICE	NOTE
R1040010	

### Set fermacarrello Fred in Rilsan



CODICE	NOTE
000SM00606	

### Coperchio in plastica per sistema Click Safe

**NEW**



CODICE	NOTE	DIM. (cm) ↓ ↓ ↓
P190360U		55x23x12

### Portasecchi in Rilsan con ruota ø 80 mm per secchi 10/20 lt applicabile alla base dei carrelli Alpha

**NEW**



CODICE	NOTE
R2200045	





## ALPHA

Kit trolley in Rilsan con ruote  $\varnothing$  200 mm completo di set ferma trolley e spine di bloccaggio, per secchi Top-Down® 10 e 20 Lt



CODICE	NOTE	DIM. (cm)
<b>R3030162</b>		32x60x94

Agganciabile ai carrelli Alpha - Si consiglia l'utilizzo con il piatto di appoggio cod. P065060U

## MORGAN

Portasecchi in Rilsan per secchi 10 e 20 Lt applicabile al montante Morgan e trolley Alpha



CODICE	NOTE
<b>R2200040</b>	

## CARRELLI CROMATI E IN RILSAN

Portasecchi in Rilsan per secchi 10/20 Lt

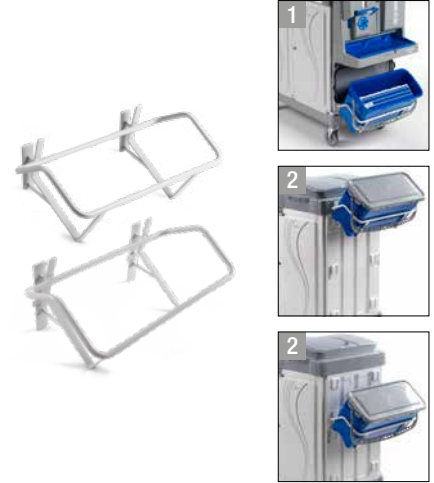

CODICE	NOTE
<b>R1200042</b>	1. applicabile nella posizione inferiore del montante
<b>R1200044</b>	2. applicabile nella posizione superiore e centrale del montante

## Accessori per carrelli Alpha

Supporto per rialzo vaschetta cod. P1191100U

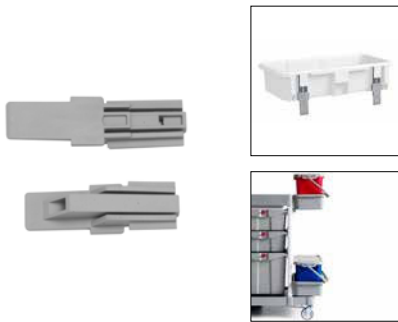

CODICE	NOTE
<b>P1901112U</b>	

Divisorio per portasacco in plastica 120 Lt



CODICE	NOTE
<b>P206020U</b>	2x60 lt
<b>P206030U</b>	1x40 lt + 1x80 lt
<b>P206040U</b>	3x40 lt

Divisorio in plastica con supporto quadro per portasacco 120 Lt



CODICE	NOTE
<b>P306020U</b>	2x60 Lt più un supporto quadro da 20 Lt
<b>P406020U</b>	2x60 Lt più due supporti quadri da 20 Lt

Per portasacco carrelli linea Alpha, Emotion e portasacco cod. P906010U linea Morgan

Supporto quadro 20 Lt in plastica per divisorio portasacco 120 Lt

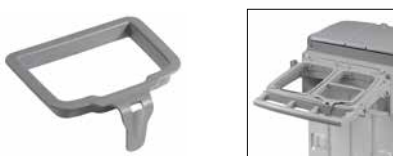

CODICE	NOTE
<b>P1909957U</b>	

Per portasacco carrelli linea Alpha, Emotion e portasacco cod. P906010U linea Morgan - Consigliato l'utilizzo con i sacchi in rete cod. 0000AT0210

Divisorio per portasacco 150 Lt



CODICE	NOTE
<b>P2909912U</b>	

Supporto quadro in plastica 20 Lt per portasacco 150 Lt

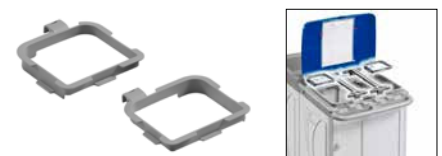

CODICE	NOTE
<b>P1909926U</b>	con attacco destro
<b>P1909927U</b>	con attacco sinistro

Consigliato l'utilizzo con i sacchi in rete cod. 0000AT0210



## ALPHA

Supporto in plastica 3x20 Lt per portasacco 150 lt



CODICE NOTE

**P1909914U**

Consigliato l'utilizzo con i sacchi in rete cod. 0000AT0210

## MORGAN

Vassoio portaoggetti estraibile in plastica, con blocco fine corsa e chiusura a chiave



CODICE NOTE

**P3229915U**

## CARRELLI CROMATI E IN RILSAN

Set 1 divisorio grande 39 cm + 1 divisorio medio 32 cm per cassetto in plastica 22 lt



CODICE NOTE

**0000SM00213U**

Set 1 divisorio grande 39 cm + 3 divisori piccoli 16 cm per cassetto in plastica 22 lt

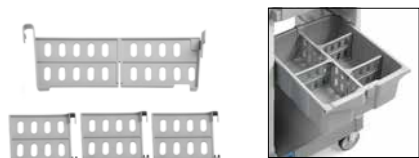

CODICE NOTE

**0000SM00214U**

Divisorio in plastica per cassetto 10 lt

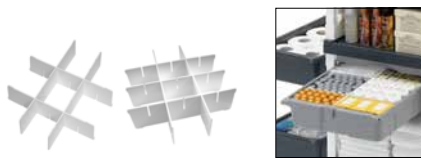

CODICE NOTE

**0000SM00227D** 9 scomparti  
**0000SM00228D** 12 scomparti

Griglia forata in plastica per cassette 10, 22 e 40 lt, per impregnazione panni

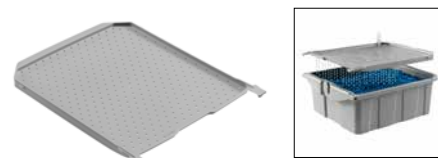

CODICE NOTE

**P1909925U**

Ideale per una distribuzione uniforme ed omogenea della soluzione detergente - Per una impregnazione veloce (max 15 minuti)

Griglia forata in plastica con bordo rialzato per cassette 10, 22 e 40 lt, per impregnazione panni

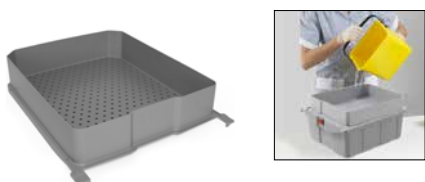

CODICE NOTE

**P1909961U**

Ideale per una distribuzione uniforme ed omogenea della soluzione detergente - Per una impregnazione veloce (max 15 minuti)

Coperchio in plastica per cassette 10, 22 e 40 lt



CODICE NOTE

**P1909933U**

Kit pedale per carrelli Alpha con base grande, mini o appendice con 2 ruote e portasacco 150 lt



CODICE NOTE

**P2909915U** per base con ruote  $\phi$  100 mm  
**P2909918U** per base con ruote in gomma  $\phi$  125 mm  
**P2909962U** per base con ruote  $\phi$  125 mm

Solo per basi con 4 ruote

Kit pedale per carrelli Alpha con base piccola e portasacco 150 lt

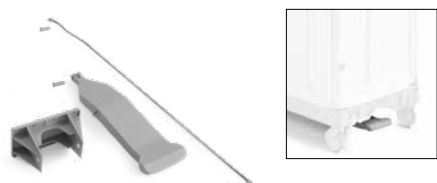

CODICE NOTE

**P3909915U** per base con ruote  $\phi$  100 mm  
**P3909918U** per base con ruote in gomma  $\phi$  125 mm  
**P3909962U** per base con ruote  $\phi$  125 mm

Solo per basi con 4 ruote

Coperchio in plastica per portasacco 120 lt



CODICE NOTE

**P291918A**   
**P291918B**

Richiedi n. 2 pistoncini cod. P190908U per una chiusura ammortizzata

Coperchio in plastica per portasacco 120 lt con tabella porta-note

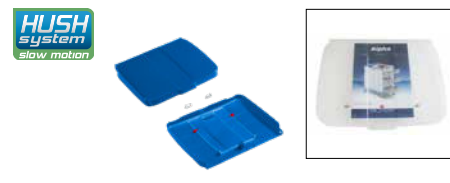

CODICE NOTE

**P291919A**   
**P291919B**   
**P291919T**

Richiedi n. 2 pistoncini cod. P190908U per una chiusura ammortizzata



## ALPHA

## MORGAN

## CARRELLI CROMATI E IN RILSAN

Coperchio in plastica per portasacco 120 lt con tabella portanote, vano portaoggetti e chiusura a chiave

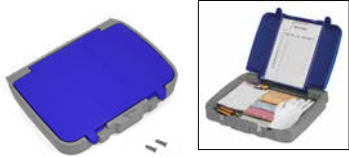

CODICE	NOTE
P291920UA	
P291920UB	
P291920U	

Richiedi n. 2 pistoncini cod. P190908U per una chiusura ammortizzata

Coperchio in plastica per portasacco 150 lt con tabella porta-note



CODICE	NOTE
P2909946A	
P2909946B	

Coperchio in plastica per portasacco 150 lt con tabella portanote, vano portaoggetti e chiusura a chiave



CODICE	NOTE
P2909955A	
P2909955B	

Richiedi n. 2 pistoncini cod. P190908U per una chiusura ammortizzata

Coperchio in plastica per portasacco 150 lt con tabella portanote, vano porta oggetti e doppia chiusura a chiave



CODICE	NOTE
P3909955A	
P3909955B	

Richiedi n. 2 pistoncini cod. P190908U per una chiusura ammortizzata

Coperchio in plastica per portasacco centrale 150 lt

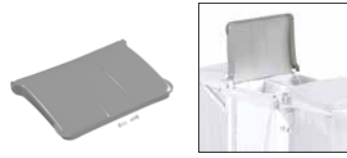

CODICE	NOTE
P2919943U	

Richiedi n. 2 pistoncini cod. P190908U per una chiusura ammortizzata

Coperchio in plastica per portasacco 70 lt con tabella portanote



CODICE	NOTE
P190916A	

Pistoncino per chiusura ammortizzata coperchio



CODICE	NOTE
P190908U	

Portascopa in plastica applicabile alla base carrello Alpha



CODICE	NOTE
P1909948U	

Supporto porta tablet applicabile al montante Alpha



CODICE	NOTE
0000SM00401	

Per tablet con dimensioni da 7 a 10.1 pollici (da 20 a 31 cm)

Attacco per sistema Uni-Connect applicabile alla parete carrello Alpha



CODICE	NOTE
0000SM00404	

Attacco per sistema Uni-Connect applicabile al montante carrello Alpha



CODICE	NOTE
0000SM00405	destro
0000SM00406	sinistro

PEG KIT - kit per aggancio OneFred su carrelli Alpha completo di reggisca



CODICE	NOTE
0000SM00298	



**ALPHA**

**PEG KIT** - kit per aggancio OneFred su carrelli Alpha



CODICE

NOTE

**0000SM00301**

**MORGAN**

Contenitore in plastica 12 Lt con manico in ferro e coperchio con chiusura a chiave



CODICE

NOTE

DIM. (cm)

↓ ↓ ↓  
21x26x36

**0000C02012U**

La chiusura a chiave del contenitore permette di riporre e trasportare in sicurezza prodotti chimici e/o tossici

**CARRELLI CROMATI E IN RILSAN**

**POCKET** - trolley pieghevole in ferro per secchi Top-Down® 10 e 20 lt



CODICE

NOTE

**V2030122**



ALPHA

MORGAN

CARRELLI CROMATI E IN RILSAN



I carrelli multiuso **Morgan** soddisfano qualsiasi esigenza di pulizia e si distinguono per la loro versatilità. Frutto di una combinazione di componenti in polipropilene e metallo con trattamento in Rilsan, sono molto robusti e resistenti.

Velocità e facilità di montaggio sono le loro caratteristiche principali. Compatibili sia con i sistemi di lavaggio più tradizionali, sia con quelli più innovativi basati sul metodo della pre-impregnazione.

I carrelli Morgan sono realizzati, in parte, con componenti in plastica certificati "**Plastica Seconda Vita**" in quanto realizzati con l'utilizzo di plastiche da riciclo, in linea con le politiche ambientali previste per gli **Acquisti Verdi** della pubblica amministrazione.



## Linea raccolta e stoccaggio

MORGAN 1000 - raccolta + stoccaggio



CODICE	DIM. (cm) ↓ ↓ ↓
0000MP1000A	96x61x109

MORGAN 2050 - raccolta + stoccaggio



CODICE	DIM. (cm) ↓ ↓ ↓
0000MP2050A	96x61x104

MORGAN 3000 - raccolta + stoccaggio



CODICE	DIM. (cm) ↓ ↓ ↓
0000MP3000A	110x61x107

## Linea lavaggio

MORGAN 1040 - raccolta + stoccaggio + lavaggio



CODICE	DIM. (cm) ↓ ↓ ↓
0000MP1040A	129x67x113

**VARIANTI STRIZZATORE**

BOOST - strizzatore a piastra CODICE CARRELLO 0071MP1040A	PUNTO - strizzatore a rullo CODICE CARRELLO 0022MP1040A
--	--

MORGAN 1050 - raccolta + lavaggio



CODICE	DIM. (cm) ↓ ↓ ↓
0000MP1050A	96x67x113

**VARIANTI STRIZZATORE**

BOOST - strizzatore a piastra CODICE CARRELLO 0071MP1050A	PUNTO - strizzatore a rullo CODICE CARRELLO 0022MP1050A
--	--

MORGAN 1060 - raccolta + stoccaggio + lavaggio



CODICE	DIM. (cm) ↓ ↓ ↓
0000MP1060A	106x67x113

**VARIANTI STRIZZATORE**

BOOST - strizzatore a piastra CODICE CARRELLO 0071MP1060A	PUNTO - strizzatore a rullo CODICE CARRELLO 0022MP1060A
--	--

⚠ SACCHI E COPERCHI NON INCLUSI



## ALPHA

## MORGAN

## CARRELLI CROMATI E IN RILSAN

### MORGAN 2010 - raccolta + stoccaggio + lavaggio



CODICE	DIM. (cm)
0000MP2010A	129x67x113

#### VARIANTI STRIZZATORE

BOOST - strizzatore a piastra CODICE CARRELLO 0071MP2010A	PUNTO - strizzatore a rullo CODICE CARRELLO 0022MP2010A
--	--

### MORGAN 2150 - raccolta + stoccaggio + lavaggio



CODICE	DIM. (cm)
0000MP2150A	96x61x113

Dimensioni carrello completo con OneFred 148 x65x113 cm

### MORGAN 3010 - raccolta + stoccaggio + lavaggio



CODICE	DIM. (cm)
0000MP3010A	139x67x107

#### VARIANTI STRIZZATORE

BOOST - strizzatore a piastra CODICE CARRELLO 0071MP3010A	PUNTO - strizzatore a rullo CODICE CARRELLO 0022MP3010A
--	--

### MORGAN 3060 - raccolta + stoccaggio + lavaggio



CODICE	DIM. (cm)
0000MP3060A	139x63x107

### MORGAN 3080 - raccolta + lavaggio



CODICE	DIM. (cm)
0000MP3080A	110x67x109

#### VARIANTI STRIZZATORE

BOOST - strizzatore a piastra CODICE CARRELLO 0071MP3080A	PUNTO - strizzatore a rullo CODICE CARRELLO 0022MP3080A
--	--

### MORGAN 4010 - raccolta + stoccaggio + lavaggio



CODICE	DIM. (cm)
0000MP4010A	139x67x107

#### VARIANTI STRIZZATORE

BOOST - strizzatore a piastra CODICE CARRELLO 0071MP4010A	PUNTO - strizzatore a rullo CODICE CARRELLO 0022MP4010A
--	--

## Linea Top-Down®

### MORGAN TOP-DOWN® MIDI 8010 - raccolta + stoccaggio + impregnazione



CODICE	DIM. (cm)
0000MP8010A	116x62x116

### MORGAN TOP-DOWN® MAXI 8020 - raccolta + stoccaggio + impregnazione



CODICE	DIM. (cm)
0000MP8020A	127x62x115

### MORGAN TOP-DOWN® MIDI 7010 - raccolta + stoccaggio + impregnazione



CODICE	DIM. (cm)
0000MP7010A	115x61x116

SACCHI E COPERCHI NON INCLUSI



ALPHA

MORGAN

CARRELLI CROMATI E IN RILSAN

**MORGAN TOP-DOWN® MAXI 7020** -  
raccolta + stoccaggio + impregnazione



CODICE	DIM. (cm)
<b>0000MP7020A</b>	127x61x115

## Componenti per carrelli Morgan

Base piccola in plastica per Morgan



CODICE	NOTE	DIM. (cm)
<b>P202001A</b>	con ruote ø 100 mm	92x55
<b>P202002A</b>	con ruote ø 125 mm	92x55
<b>P202017A</b>	con ruote in gomma ø 125 mm	92x55

Base grande in plastica per Morgan completa con 5 ruote



CODICE	NOTE	DIM. (cm)
<b>P202050A</b>	con ruote ø 100 mm	105x55
<b>P202053A</b>	con ruote ø 125 mm	105x55
<b>P202067A</b>	con ruote in gomma ø 125 mm	105x55

Base in plastica per Morgan Security completa con 5 ruote



CODICE	NOTE	DIM. (cm)
<b>P402050U</b>	con ruote ø 100 mm	105x55
<b>P402053U</b>	con ruote ø 125 mm	105x55
<b>P402067U</b>	con ruote in gomma ø 125 mm	105x55

Montante in Rilsan completo di viti per Morgan



CODICE	NOTE
<b>R1030010</b>	

Montante in Rilsan con doppio attacco per Morgan cod. 0000MP1030U



CODICE	NOTE
<b>R1030147</b>	

Montante in Rilsan per Morgan cod. 0000MP4010A



CODICE	NOTE	DIM. (cm)
<b>R1030137</b>		46x89

Montante sagomato in Rilsan per Morgan cod. 0000MP1050A



CODICE	NOTE
<b>R1030125</b>	

Montante in Rilsan a 5 righe per Morgan Top-Down®



CODICE	NOTE
<b>R1030103</b>	

Montante in Rilsan con 1 traverso altezza 1 mt, per Morgan Security



CODICE	NOTE
<b>R1030040</b>	

**⚠ SACCHI E COPERCHI NON INCLUSI**



## ALPHA

Montante in Rilsan con 3 traversi altezza 1 mt, per Morgan Security



CODICE	NOTE
<b>R1030134</b>	per applicazione vaschette cod. P019004U

Cassetta piccola centrale in plastica per Morgan



CODICE	NOTE
<b>P119001A</b>	misure interne 26,5x44x11 cm
<b>P119001U</b>	misure interne 26,5x44x11 cm

Portasacco in plastica 120 Lt senza rinforzi, con impugnatura di spinta, tendisacco, ganci portasacco e 2 ganci portamanico



CODICE	NOTE
<b>P906010U</b>	

Portasacco 1x40 Lt + 1x80 Lt in plastica, con impugnatura di spinta, tendisacco e rinforzi



CODICE	NOTE
<b>P716010U</b>	

## MORGAN

Vaschetta piccola in plastica per Morgan Security



CODICE	NOTE
<b>P019004U</b>	misure interne 26x44x11 cm

Cassetta esterna in plastica per Morgan



CODICE	NOTE
<b>P119002A</b>	misure interne 18,5x49,5x11 cm
<b>P119002U</b>	misure interne 18,5x49,5x11 cm

Portasacco 120 Lt in plastica, con impugnatura di spinta, tendisacco e rinforzi



CODICE	NOTE
<b>P816010U</b>	

Tendisacco in plastica per portasacco



CODICE	NOTE
<b>P190920U</b>	per cod. P816010U e P906010U
<b>P190921U</b>	per cod. P516010U e P716010U

## CARRELLI CROMATI E IN RILSAN

Set due guide in plastica per cassetto scorrevole complete di attacchi per carrello Morgan Security



CODICE	NOTE
<b>P2909934E</b>	

CODICE	NOTE
<b>P119003A</b>	misure interne 37,5x48,5x11 cm
<b>P119003U</b>	misure interne 37,5x48,5x11 cm

Portasacco 2x60 Lt in plastica, con impugnatura di spinta, tendisacco e rinforzi



CODICE	NOTE
<b>P516010U</b>	

Portasacco in Rilsan 120 Lt con tendisacco per Morgan



CODICE	NOTE
<b>R2060010</b>	





## ALPHA

Portasacco in Rilsan 2x70 lt per Morgan



CODICE	NOTE
<b>R3659</b>	

Supporto in Rilsan portasecchi 10 e 20 lt per Morgan cod. 0000MP8010A e 0000MP8020A



CODICE	NOTE
<b>R2200120</b>	

Piatto in plastica per secchio 10 e 20 lt, agganciabile alla base dei carrelli Morgan

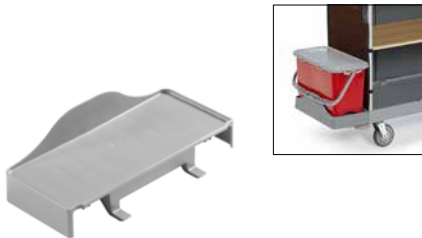

CODICE	NOTE	DIM. (cm)
<b>P064000A</b>		22x48x15
<b>P064000U</b>		22x48x15

Vasca in plastica 35 lt



CODICE	NOTE
<b>3641A</b>	

## MORGAN

Portasecchi in Rilsan per secchio applicabile al montante carrello Morgan



CODICE	NOTE
<b>R1200020</b>	per secchio 28 lt

Portastrizzatore in Rilsan, con viti



CODICE	NOTE
<b>R1040010</b>	

Trolley in Rilsan portasecchi Top-Down® 10 e 20 lt, con ruote ø 170 mm

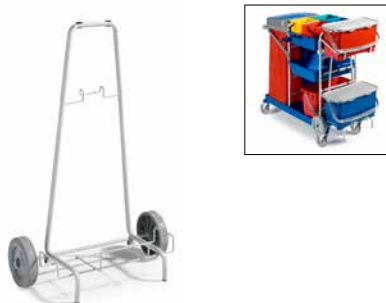

CODICE	NOTE
<b>R2030120</b>	Agganciabile ai carrelli Morgan cod. 0000MP8010A e 0000MP8020A

Griglia forata in plastica per vasca 35 lt



CODICE	NOTE
<b>3642</b>	

## CARRELLI CROMATI E IN RILSAN

Portasecchi in Rilsan per secchi 10 e 20 lt agganciabile al montante Morgan Security



CODICE	NOTE
<b>R2200041</b>	

Piatto reggisacco agganciabile alla base carrelli Morgan



CODICE	NOTE
<b>P074000A</b>	
<b>P074000U</b>	
Su richiesta disponibile con 1 ruota	

Mobiletto in plastica con serratura per carrello Morgan cod. 0000MP4010A

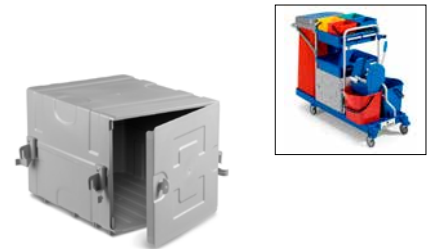

CODICE	NOTE	DIM. (cm)
<b>P1220203E</b>		49x39x34



ALPHA

**MORGAN**

CARRELLI CROMATI E IN RILSAN

## Accessori per carrelli Morgan

Divisorio per portasacco in plastica 120 lt



CODICE	NOTE
P206020U	2x60 lt
P206030U	1x40 lt + 1x80 lt
P206040U	3x40 lt

Divisorio in plastica con supporto quadro per portasacco 120 lt



CODICE	NOTE
P306020U	2x60 lt più un supporto quadro da 20 lt
P406020U	2x60 lt più due supporti quadri da 20 lt

Per portasacco carrelli linea Alpha, Emotion e portasacco cod. P906010U linea Morgan

Supporto quadro 20 lt in plastica per divisorio portasacco 120 lt

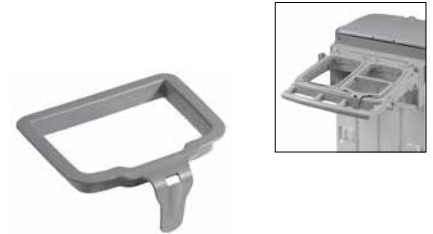

CODICE	NOTE
P1909957U	Per portasacco carrelli linea Alpha, Emotion e portasacco cod. P906010U linea Morgan - Consigliato l'utilizzo con i sacchi in rete cod. 0000AT0210

Cestino cromato portapani laterale



CODICE	NOTE
3655	

Agganciabile ai carrelli Morgan tramite 2 ganci cod. 0000SM00113U

**POCKET** - trolley pieghevole in ferro per secchi Top-Down® 10 e 20 lt



CODICE	NOTE
V2030122	

Pistoncino per chiusura ammortizzata coperchio



CODICE	NOTE
P190908U	

Coperchio in plastica per portasacco 120 lt



CODICE	NOTE
P291918A	
P291918B	

Richiedi n. 2 pistoncini cod. P190908U per una chiusura ammortizzata

Coperchio in plastica per portasacco 120 lt con tabella porta-note



CODICE	NOTE
P291919A	
P291919B	
P291919T	

Richiedi n. 2 pistoncini cod. P190908U per una chiusura ammortizzata

Coperchio in plastica per portasacco 120 lt con tabella portanote, vano portaoggetti e chiusura a chiave

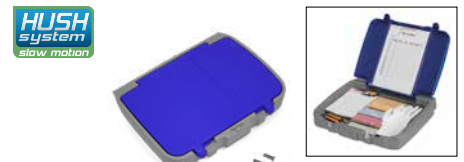

CODICE	NOTE
P291920UA	
P291920UB	
P291920U	

Richiedi n. 2 pistoncini cod. P190908U per una chiusura ammortizzata



## ALPHA

Coperchio in plastica per portasacco 120 lt  
cod. 3657-R2060010- I2060010 e  
R2060060



CODICE	NOTE
3639A	
3639B	

## MORGAN

Coperchio in plastica per portasacco 2x70 lt  
cod. 3637, 3659, I2060020 e R2060050



CODICE	NOTE
3644A	
3644B	

## CARRELLI CROMATI E IN RILSAN

Griglia reggiscopa in Rilsan con morsetto di  
fissaggio



CODICE	NOTE
R2050010	

Reggiscopa in plastica per Morgan



CODICE	NOTE
P119008U	

**PEG KIT** - kit per aggancio OneFred su  
carrelli Morgan completo di reggiscopa



CODICE	NOTE
0000SM00297	

**PEG KIT** - kit per aggancio OneFred su  
carrelli Morgan



CODICE	NOTE
0000SM00300	

Kit per fissaggio Equodose su carrelli  
Morgan



CODICE	NOTE
0000SM00613	



ALPHA

MORGAN

CARRELLI CROMATI E IN RILSAN

## Carrelli Teddy

**TEDDY 8080** - raccolta + stoccaggio



CODICE	DIM. (cm) ↓ ↓ ↓
<b>8080X</b>	82x51x105

**TEDDY 8200** - raccolta + stoccaggio + lavaggio



CODICE	DIM. (cm) ↓ ↓ ↓
<b>8200X</b>	82x72x105

**TEDDY 8098** - raccolta + stoccaggio + lavaggio



CODICE	DIM. (cm) ↓ ↓ ↓
<b>8098X</b>	134x66x110

**TEDDY R8098** in Rilsan - raccolta + stoccaggio + lavaggio

CODICE	DIM. (cm) ↓ ↓ ↓
<b>R8098</b>	134x66x110

Disponibile fino ad esaurimento scorte

**TEDDY 8090** - raccolta + lavaggio



CODICE	DIM. (cm) ↓ ↓ ↓
<b>8090X</b>	100x66x105

**TEDDY R8090** in Rilsan - raccolta + lavaggio

CODICE	DIM. (cm) ↓ ↓ ↓
<b>R8090</b>	100x66x105

Disponibile fino ad esaurimento scorte



ALPHA

MORGAN

CARRELLI CROMATI E IN RILSAN

## Componenti per carrelli Teddy

Base cromata con ruote  $\varnothing$  100 mm e paracolpi per carrelli Teddy



CODICE	NOTE
<b>30300CL</b>	per cod. 8090X e 8098X
<b>C30075CL</b>	per cod. 8089X
<b>C30139CL</b>	per cod. 8200X
<b>C8201CL</b>	per cod. 8080X e 8083X

Montante cromato



CODICE	NOTE
<b>8203/2</b>	

Montante cromato per carrello cod. 8200X



CODICE	NOTE
<b>C30140/2</b>	

Montante portastrizzatore cromato per carrello cod. 8098X



CODICE	NOTE
<b>30141</b>	

Cestino cromato per carrelli Teddy e cod. 8076



CODICE	NOTE	DIM. (cm)
<b>8205/2</b>		50x20x13

Reggiseccchio cromato



CODICE	NOTE
<b>8234</b>	

Portacassetta per cassetta cod. 3640



CODICE	NOTE
<b>8267</b>	

Cassetta laterale in plastica



CODICE	NOTE
<b>3640</b>	misure interne 23x40x11 cm

Portacassetta grande per carrello cod. 8098X

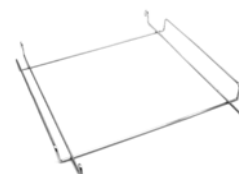

CODICE	NOTE
<b>30302</b>	

Astina con dadi per carrelli Teddy



CODICE	NOTE
<b>3671</b>	

Cassetta centrale in plastica



CODICE	NOTE
<b>8252</b>	per Jumbo Tank e Master - misure interne 63x45x7 cm
<b>8253</b>	per Teddy e Jumbo Quadri - misure interne 44x45x7 cm
<b>3638</b>	per Jumbo Quick e Mini Jumbo - misure interne 43,5x27,5x11 cm

Portasacco cromato 120 lt per carrelli Teddy



CODICE	NOTE
<b>3657</b>	

CARRELLI MULTIUOSO



## ALPHA

Portasacco cromato 2x70 lt per carrelli Teddy



CODICE	NOTE
<b>3659</b>	

## MORGAN

Piatto in plastica per base carrelli cod. 8049, Teddy 8090X-8098X e Panda



CODICE	NOTE	DIM. (cm)
<b>8227</b>		↓ ↓ ↓ 39,5x59x2,5

## CARRELLI CROMATI E IN RILSAN

Piatto in plastica antigocciolo per basi cod. C8201CL, 30300CL e C30139CL



CODICE	NOTE
<b>60233U</b>	

Clip fermasacco in plastica



CODICE	NOTE
<b>8220A</b>	

Set flange in plastica con viti, per fissaggio montanti



CODICE	NOTE
<b>8611U</b>	

## Accessori per carrelli Teddy

Coperchio in plastica per portasacco 120 lt cod. 3657-R2060010-12060010 e R2060060



CODICE	NOTE
<b>3639A</b>	
<b>3639B</b>	

Coperchio in plastica per portasacco 2x70 lt cod. 3637, 3659, 12060020 e R2060050



CODICE	NOTE
<b>3644A</b>	
<b>3644B</b>	

Griglia cromata reggisca



CODICE	NOTE
<b>8213</b>	

Morsetti di fissaggio per griglia reggisca (2 pz.)



CODICE	NOTE
<b>8225U</b>	



ALPHA

MORGAN

CARRELLI CROMATI E IN RILSAN

## Carrelli Jumbo

**JUMBO TANK 3054** - raccolta + stoccaggio + lavaggio



CODICE	DIM. (cm)
3054	142x58x110

**JUMBO MASTER 3064** - raccolta + stoccaggio + lavaggio



CODICE	DIM. (cm)
3064	113x67x110

**JUMBO MASTER 3072** - stoccaggio



CODICE	DIM. (cm)
3072	84x58x110

**JUMBO QUADRI 3080** - raccolta + stoccaggio



CODICE	DIM. (cm)
3080	122x58x110

**JUMBO QUADRI 3082** - raccolta + stoccaggio



CODICE	DIM. (cm)
3082	136x58x110

Disponibile fino ad esaurimento scorte

**MINI JUMBO 3010** - raccolta + stoccaggio



CODICE	DIM. (cm)
3010	64x57x110

## Carrelli Smart

**JUMBO QUICK 3090** - raccolta + stoccaggio + lavaggio



CODICE	DIM. (cm)
3090	120x66x110

**SMART 7230** - raccolta + lavaggio



CODICE	DIM. (cm)
7230	85x66x115

**SMART 7235** - raccolta + stoccaggio



CODICE	DIM. (cm)
7235	85x53x105

**JUMBO QUICK R3090** in Rilsan - raccolta + stoccaggio + lavaggio

CODICE	DIM. (cm)
R3090	120x66x110

Disponibile fino ad esaurimento scorte

**SMART R7230** in Rilsan - raccolta + lavaggio

CODICE	DIM. (cm)
R7230	85x66x115

Disponibile fino ad esaurimento scorte

**SMART R7235** in Rilsan - raccolta + stoccaggio

CODICE	DIM. (cm)
R7235	85x53x105

Disponibile fino ad esaurimento scorte

⚠ SACCHI E COPERCHI NON INCLUSI



ALPHA

MORGAN

CARRELLI CROMATI E IN RILSAN

## Componenti per carrelli Jumbo - Ecology

Base cromata con ruote  $\varnothing$  100 mm e paracolpi per carrelli Jumbo



CODICE	NOTE	DIM. (cm) ↓ ↓ ↓
<b>C3629CL</b>	per Jumbo Tank, Master e Quick	77x51
<b>C3605CL</b>	per Jumbo Quadri	51x51
<b>3663CL</b>	per Mini Jumbo	39x50

Montante cromato per carrelli Jumbo



CODICE	NOTE
<b>3604</b>	

Griglia reggisacco cromata per carrelli Jumbo



CODICE	NOTE
<b>3633</b>	

Portasacco cromato 120 lt per carrelli Jumbo



CODICE	NOTE
<b>3606</b>	

Portasacco cromato 2x70 lt per carrelli Jumbo



CODICE	NOTE
<b>3637</b>	

Supporto cromato reggicassetta per carrelli Jumbo

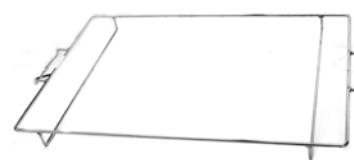

CODICE	NOTE
<b>3615</b>	per cassetta cod. 8252
<b>3624</b>	per cassetta cod. 3638
<b>3607</b>	per cassetta cod. 8253

Supporto reggicassetta cod. 8252 con reggimanico per carrelli Jumbo Tank

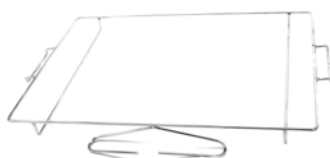

CODICE	NOTE
<b>3611</b>	

Supporto per cassetta in plastica cod. 3640



CODICE	NOTE
<b>7166</b>	

Cassetta laterale in plastica



CODICE	NOTE
<b>3640</b>	misure interne 23x40x11 cm

Cassetta centrale in plastica



CODICE	NOTE
<b>8252</b>	per Jumbo Tank e Master - misure interne 63x45x7x cm
<b>8253</b>	per Teddy e Jumbo Quadri - misure interne 44x45x7 cm
<b>3638</b>	per Jumbo Quick e Mini Jumbo - misure interne 43,5x27,5x11 cm

Cesta cromata per carrelli Jumbo

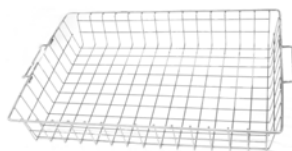

CODICE	NOTE	DIM. (cm) ↓ ↓ ↓
<b>3601</b>	per Jumbo Quadri	45x45x11
<b>3610</b>	per Jumbo Master	65x48x11

Cesta cromata per carrelli Jumbo Master

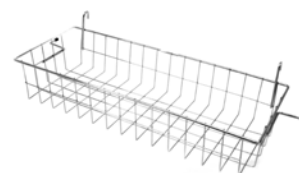

CODICE	NOTE	DIM. (cm) ↓ ↓ ↓
<b>3613</b>		66x23x11





## ALPHA

## MORGAN

## CARRELLI CROMATI E IN RILSAN

Barra cromata per cesta cod. 3613 per carrelli Jumbo Master



CODICE	NOTE
<b>3614</b>	

Montante portastrizzatore cromato per carrelli Jumbo



CODICE	NOTE
<b>3600</b>	

Supporto cromato reggicassetta per base carrello Jumbo cod. 3064



CODICE	NOTE
<b>3626</b>	

Supporto cromato reggicassetta per carrelli Ecology



CODICE	NOTE
<b>3647</b>	

Fermasecchio cromato per cassetta cod. 8252



CODICE	NOTE
<b>3665</b>	

Piatto in plastica antigocciolo per carrello Jumbo



CODICE	NOTE
<b>60234</b>	

Set flange in plastica con viti, per fissaggio montanti



CODICE	NOTE
<b>8611U</b>	

**PICK-UP** - contenitore in plastica 45 lt, senza ruote completo di coperchio e targhetta serigrafata



CODICE	NOTE	DIM. (cm)
		↓ ↓ ↓
<b>3667A</b>	con disegno "carta"	51x31,5x30
<b>3667B</b>	con disegno "metallo"	51x31,5x30
<b>3667C</b>	con disegno "plastica"	51x31,5x30
<b>3667E</b>	con disegno "altri rifiuti"	51x31,5x30
<b>3667F</b>	con disegno "vetro"	51x31,5x30
<b>3667G</b>	con disegno "rifiuti organici"	51x31,5x30

Vasca in plastica 35 lt



CODICE	NOTE
<b>3641A</b>	

Griglia forata in plastica per vasca 35 lt



CODICE	NOTE
<b>3642</b>	

Set chiavi e viti per montaggio carrelli Jumbo



CODICE	NOTE
<b>8615</b>	



ALPHA

MORGAN

CARRELLI CROMATI E IN RILSAN

## Accessori per carrelli Jumbo - Ecology

Coperchio in plastica per portasacco 120 lt cod. 3657-R2060010- I2060010 e R2060060



CODICE	NOTE
3639A	
3639B	

Coperchio in plastica per portasacco 2x70 lt cod. 3637, 3659, I2060020 e R2060050



CODICE	NOTE
3644A	
3644B	

Griglia cromata reggiscopa



CODICE	NOTE
8213	

Morsetti di fissaggio per griglia reggiscopa (2 pz.)



CODICE	NOTE
8225U	

## Carrelli Panda

PANDA 7106 - raccolta + lavaggio



CODICE	DIM. (cm)
7106	75x46x122

PANDA 7108 - stoccaggio + lavaggio



CODICE	DIM. (cm)
7108	66x46x122

PANDA 7200 - raccolta + lavaggio



CODICE	DIM. (cm)
7200	75x65x122

## Componenti per carrelli Panda

Base cromata con 2 ruote  $\varnothing$  80 mm e 2 ruote  $\varnothing$  175 mm per carrello Panda cod. 7106 e 7108



CODICE	NOTE
7161CL	

Impugnatura per carrello Panda cod. 7106 e 7108



CODICE	NOTE
7155	

Portasacco 120 lt per carrello Panda cod. 7106 e 7200



CODICE	NOTE
7152	

SACCHI NON INCLUSI



## ALPHA

## MORGAN

## CARRELLI CROMATI E IN RILSAN

Portacassetta per carrello Panda cod. 7106, 7108 e 7200



CODICE	NOTE
7151	

Portacassetta per carrello Panda cod. 7108



CODICE	NOTE
7154	

Cestino cromato portabottiglie per carrello Panda cod. 7106, 7108 e 7200



CODICE	NOTE
7159	

Griglia reggisacco cromata per carrello Panda cod. 7106

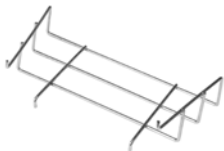

CODICE	NOTE
7153	

Base cromata con ruote ø 80 mm, 2 con freno e paracolpi per carrello Panda cod. 7200



CODICE	NOTE
7157CL	

Impugnatura cromata per carrello Panda cod. 7200



CODICE	NOTE
7156	

Griglia reggisacco cromata con ruota ø 80 mm per carrello Panda cod. 7200



CODICE	NOTE
7160CL	

Montante portastrizzatore cromato per carrello Panda cod. 7200



CODICE	NOTE
7163	

Supporto per cassetta in plastica cod. 3640



CODICE	NOTE
7166	

Cassetta laterale in plastica



CODICE	NOTE
3640	misure interne 23x40x11 cm

Piatto in plastica per base carrelli cod. 8049, Teddy 8090X-8098X e Panda



CODICE	NOTE	DIM. (cm)
8227		39,5x59x2,5

Set flange in plastica con viti, per fissaggio montanti



CODICE	NOTE
8611U	

## Accessori per carrelli Panda

Clip fermasacco in plastica



CODICE	NOTE
8220A	

Griglia cromata reggiscafo



CODICE	NOTE
8213	

Morsetti di fissaggio per griglia reggiscafo (2 pz.)



CODICE	NOTE
8225U	



## Sistema antibatterico A-B PLUS



A-B PLUS



A-B PLUS

## Igiene sicura, benessere per tutti!

**A-B Plus** è un sistema completo di pulizia i cui componenti sono stati trattati con additivi antibatterici in modo da proteggerli contro la proliferazione di batteri, muffe e funghi.

Il sistema sfrutta la tecnologia a base di ioni d'argento per la microfibra e zinco piritione per i carrelli Alpha e relativi complementi. L'additivo antibatterico, incorporato nel prodotto durante il processo di produzione, si lega alla matrice polimerica; l'additivo è in grado di penetrare la parete cellulare del micro-organismo bloccandone le funzioni di crescita e riproduzione. Il trattamento antibatterico viene **garantito fino alla fine del ciclo di vita** del prodotto.

### Maggiore igiene e sicurezza per tutti

- Per gli utenti: pazienti, bambini, anziani, consumatori
- Per i professionisti: medici, infermieri, insegnanti, operatori alimentari
- Per gli operatori delle pulizie
- Per l'ambiente

### Un sistema di sanificazione per le strutture ospedaliere... e non solo

- Strutture ospedaliere: aree comuni a basso rischio, aree ad alto rischio come sale operatorie, reparti malattie infettive, terapia intensiva e simili ambienti
- Case di cura
- Strutture pubbliche: scuole, asili nido, industrie alimentari, banche, aeroporti, stazioni ferroviarie



Realizzato in parte con componenti in plastica certificati "Plastica Seconda Vita"

**100% recyclable**

L'assenza di viti e componenti metallici lo rendono totalmente riciclabile



Test effettuato da EcamRicert S.r.l. secondo il metodo ISO 22196-2011



Test effettuato da SGS secondo il metodo ISO 20743-2013



A-B PLUS

## A-B PLUS

### Carrelli Alpha A-B PLUS

**ALPHA A-B PLUS 0503700** - carrello in plastica antibatterica



CODICE	DIM. (cm)
<b>MZ0503700Z900</b>	118x66x112

**ALPHA A-B PLUS 0603700** - carrello in plastica antibatterica

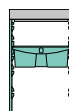

CODICE	DIM. (cm)
<b>MZ0603700Z900</b>	118x66x112

**ALPHA A-B PLUS 0603706** - carrello in plastica antibatterica con sistema Click Safe

**NEW**

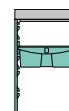

CODICE	DIM. (cm)
<b>MZ0603706Z901</b>	118x66x112

Il sistema Click Safe richiede l'utilizzo del relativo telaio pieghevole Click Safe (consultare il catalogo alla linea Sistemi impregnazione e Lavaggio pavimenti - sistema con tasche)

**ALPHA A-B PLUS 0803701** - carrello in plastica antibatterica

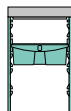

CODICE	DIM. (cm)
<b>MZ0803701Z900</b>	120x66x112

**ALPHA A-B PLUS 0803705** - carrello in plastica antibatterica con sistema Click Safe

**NEW**

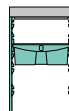

CODICE	DIM. (cm)
<b>MZ0803705Z901</b>	120x66x112

Il sistema Click Safe richiede l'utilizzo del relativo telaio pieghevole Click Safe (consultare il catalogo alla linea Sistemi impregnazione e Lavaggio pavimenti - sistema con tasche)

**ALPHA A-B PLUS 3803702** - carrello in plastica antibatterica

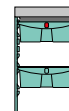

CODICE	DIM. (cm)
<b>MZ3803702Z900</b>	120x66x110



## A-B PLUS

### Prodotti complementari A-B PLUS

**CLICK SAFE** - telaio pieghevole in plastica con bocchettone Lock System

**NEW**



CODICE	NOTE	DIM. (cm)
0000TP0312U		40x11

**UNIKO** - telaio pieghevole in plastica antibatterica, con gancio ferma frangia e bocchettone Lock System



CODICE	NOTE	DIM. (cm)
0000TD0320FZ		40x11

Panno **A-B PLUS** in ultra-microfibra antibatterica con tasche



CODICE	NOTE	DIM. (cm)
0000PN04012EZ		40x13

Ideale per pavimenti interni ospedalieri con grado di sporco medio

Telaio in alluminio e componenti in plastica antibatterica con profili per sistema a strappo e bocchettone Lock System



CODICE	NOTE	DIM. (cm)
0000TA0340FZ		40

Panno **A-B PLUS** in ultra-microfibra antibatterica con sistema a strappo, con etichetta colour code



CODICE	NOTE	DIM. (cm)
0000PN03012EZ		40

Ideale per pavimenti interni ospedalieri con grado di sporco medio

**MOVE** - gancio portamanico in plastica per manici ø 26 mm



CODICE	NOTE
0000SM00147FZ	

Manico alluminio anodizzato telescopico 2 pz. con componenti plastici antibatterici

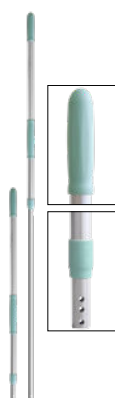

CODICE	NOTE	DIM. (cm)
0000AM3040FZ		182

Allungabile da 100 a 182 cm - Tubo esterno ø 26 mm, tubo interno ø 23 mm

**MULTI-T A-B PLUS** - panno multiuso antibatterico in ultra-microfibra



CODICE	NOTE	PESO NETTO (kg)	DIM. (cm)
TCH101410		0,056	40x40
TCH101420		0,056	40x40
TCH101430		0,056	40x40
TCH101440		0,056	40x40
TCH101419	conf.: 40 sacchetti da 5 pz.	11,2	40x40
TCH101429	conf.: 40 sacchetti da 5 pz.	11,2	40x40
TCH101439	conf.: 40 sacchetti da 5 pz.	11,2	40x40
TCH101449	conf.: 40 sacchetti da 5 pz.	11,2	40x40

Con trattamento antibatterico, rimuove fino al 99,98% di batteri e funghi - Panno per qualsiasi superficie e ambienti molto sporchi - Resistente, asporta e trattiene lo sporco - Peso 310 gr/mq

## A-B PLUS

### Componenti A-B PLUS

Base grande per carrello Alpha antibatterico



CODICE	NOTE	DIM. (cm)
<b>P166031EZ</b>	con 5 ruote in gomma ø 125 mm	91x52 ↓ ↓ ↓

Appendice in plastica antibatterica per basi carrelli Alpha

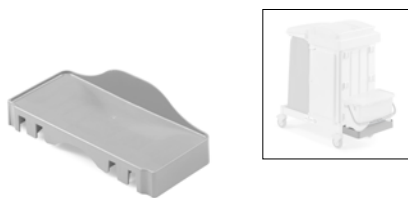

CODICE	NOTE	DIM. (cm)
<b>P165000EZ</b>		48x22x15 ↓ ↓ ↓

Montante ganci/corsie in plastica antibatterica, completo di viti e tappi



CODICE	NOTE
<b>P2039903FZ</b>	

Montante corsie/corsie in plastica antibatterica, completo di viti e tappi



CODICE	NOTE
<b>P2039904FZ</b>	

Set tappi a "T" chiusura montanti antibatterici (6 pezzi)



CODICE	NOTE
<b>0000SM00165Z</b>	

Parete laterale fissa in plastica antibatterica, con perni di fissaggio

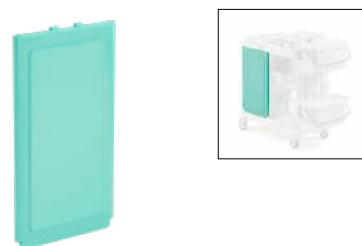

CODICE	NOTE
<b>P3909953FZ</b>	

Porta in plastica antibatterica, con perni di fissaggio



CODICE	NOTE
<b>P3909954FZ</b>	

Porta per portasacco 150 lt in plastica antibatterica, con perni di fissaggio



CODICE	NOTE
<b>P3909952FZ</b>	

Vaschetta centrale attacco femmina/femmina in plastica antibatterica, con tappi



CODICE	NOTE
<b>020P2199906EZ</b>	misure interne 31X48x8 cm

Vaschetta centrale attacco maschio/femmina in plastica antibatterica, con viti e tappi

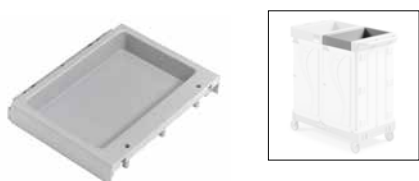

CODICE	NOTE
<b>020P2199907EZ</b>	misure interne 31X48x8 cm

Anello centrale per secchi 4 lt in plastica antibatterica completo di coperchio con chiusura a chiave e due pistoncini per chiusura ammortizzata

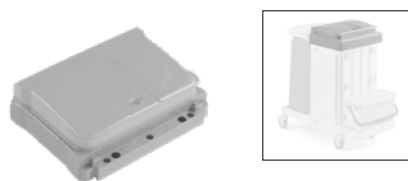

CODICE	NOTE
<b>P3199903EZ</b>	

Vaschetta laterale in plastica antibatterica



CODICE	NOTE
<b>P1191100EZ</b>	misure interne 22X49x11,5 cm



# Sistema antibatterico A-B PLUS



## A-B PLUS

Profilo di chiusura per vaschetta centrale/portasacco in plastica antibatterica, con viti e tappi

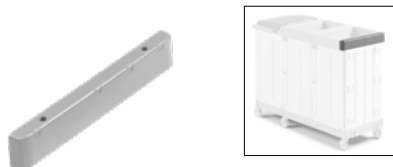

CODICE	NOTE
<b>P2909920EZ</b>	

Profilo di chiusura con impugnatura per vaschetta centrale in plastica antibatterica, con viti e tappi

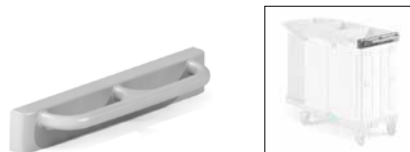

CODICE	NOTE
<b>P2909921EZ</b>	

Portasacco 2x60 Lt attacco maschio, in plastica antibatterica, con 2 ganci portamanico, 2 ganci fissi portapaletta, viti e tappi

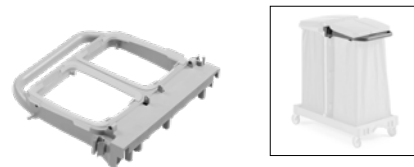

CODICE	NOTE
<b>P8161114EZ</b>	

Portasacco 150 Lt attacco maschio in plastica antibatterica, viti e tappi

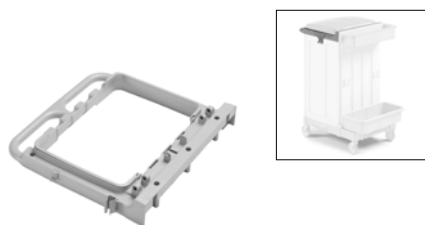

CODICE	NOTE
<b>P8169905EZ</b>	

Divisorio per portasacco 150 Lt in plastica antibatterica



CODICE	NOTE
<b>P2909912EZ</b>	

Cassetto scorrevole in plastica antibatterica senza serratura



CODICE	NOTE	CAPACITÀ (lt)
<b>P1229906FZ</b>	misure interne 40,5x34x16 cm	22
<b>P1229907FZ</b>	misure interne 40x34x33,5 cm	40

Cassetto scorrevole in plastica antibatterica con serratura



CODICE	NOTE	CAPACITÀ (lt)
<b>P2229906FZ</b>	misure interne 40,5x34x16 cm	22
<b>P2229907FZ</b>	misure interne 40x34x33,5 cm	40

Rialzo in plastica antibatterica portasecchi e fermabottiglie per cassette 22 e 40 lt



CODICE	NOTE
<b>P1909937EZ</b>	

Secchio in plastica antibatterica verde 4 Lt con manico in plastica colorato



CODICE	NOTE	DIM. (cm)
<b>0000SE0104FAZ</b>		17x25,5x19,5
<b>0000SE0104FBZ</b>		17x25,5x19,5
<b>0000SE0104FCZ</b>		17x25,5x19,5
<b>0000SE0104FFZ</b>		17x25,5x19,5

A-B PLUS

## A-B PLUS

Secchio in plastica antibatterica verde 4 lt con manico in plastica colorato ad incasso



CODICE	NOTE	DIM. (cm)
0000SE0204FAZ		16,5x21x22,5 ↓↓↓
0000SE0204FBZ		16,5x21x22,5 ↓↓↓
0000SE0204FCZ		16,5x21x22,5 ↓↓↓
0000SE0204FFZ		16,5x21x22,5 ↓↓↓

**TOP-DOWN®** - secchio in plastica antibatterica verde 20 lt con manico in plastica colorato e coperchio ermetico



CODICE	NOTE	DIM. (cm)
0000SE1322FAZ		24x55x27 ↓↓↓
0000SE1322FBZ		24x55x27 ↓↓↓

Secchio in plastica antibatterica verde 20 lt con manico in plastica colorato e coperchio ermetico



CODICE	NOTE	DIM. (cm)
0000SE1222FBZ		24x55x27 ↓↓↓

Coperchio in plastica per sistema Click Safe

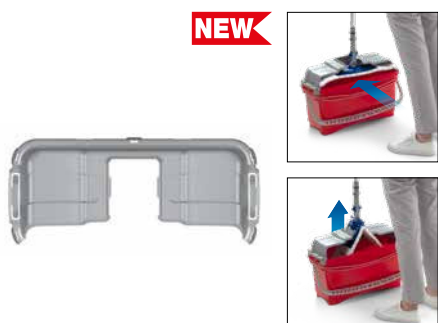

CODICE	NOTE	DIM. (cm)
P190360U		55x23x12 ↓↓↓

Gancio portamanico in plastica antibatterica applicabile al portasacco e profilo Alpha

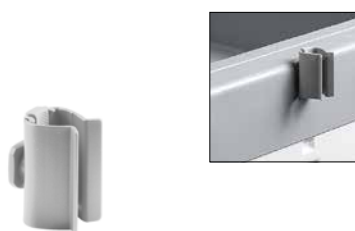

CODICE	NOTE
60072EZ	

Gancio portapaletta in plastica antibatterica applicabile al portasacco e profilo Alpha



CODICE	NOTE
60082EZ	

## Accessori A-B PLUS

Portascopa in plastica antibatterica applicabile alla base carrello Alpha

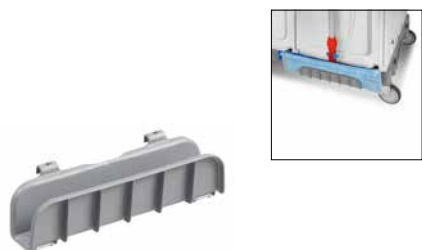

CODICE	NOTE
P1909948EZ	

**JOBBY** - pattumiera in plastica con manico alluminio e coperchio



CODICE	NOTE	DIM. (cm)
000010105U		29x28x87,5 ↓↓↓

Con bordo seghettato per una facile rimozione dello sporco dalla scopa

**SPARK** - attrezzo per panni con lamelle in gomma



CODICE	NOTE	DIM. (cm)
002072001U		60x11 ↓↓↓

Autoclavabile

# Sistema antibatterico A-B PLUS



## A-B PLUS

Secchio in plastica 4 lt antibatterico con manico e coperchio ermetico con fessura centrale per estrazione panno



CODICE	NOTE	DIM. (cm)
0000SE3104FAZ		17x25,5x25
0000SE3104FBZ		17x25,5x25
0000SE3104FCZ		17x25,5x25
0000SE3104FFZ		17x25,5x25

Da utilizzare con panno monouso manuale in TNT MONO-ROLL cod. 00PU0203000

Kit pedale per carrelli Alpha con base grande, portasacco 150 lt e ruote ø 125 mm, antibatterico



CODICE	NOTE
P2909918FZ	
Solo per basi con 4 ruote	

Coperchio in plastica antibatterica per portasacco 120 lt



CODICE	NOTE
P291918FZ	
Richiedi n. 2 pistoncini cod. P190908U per una chiusura ammortizzata	

Coperchio in plastica antibatterica per portasacco 150 lt



CODICE	NOTE
P2909946FZ	

Richiedi n. 2 pistoncini cod. P190908U per una chiusura ammortizzata

Pistoncino per chiusura ammortizzata coperchio



CODICE	NOTE
P190908U	

Coperchio in plastica antibatterica verde con cerniera



CODICE	NOTE
0000CP1204FZ	per secchio 4 lt cod. 0000SE0104

Riduttore in plastica antibatterica per secchio Top-Down® 20 lt



CODICE	NOTE
P190350FZ	

Griglia forata in plastica antibatterica per secchio Top-Down® 20 lt

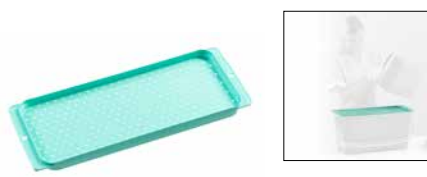

CODICE	NOTE
P1190042FZ	

Ideale per una distribuzione uniforme ed omogenea della soluzione detergente - Per una impregnazione veloce (max 15 minuti)



## Raccolta

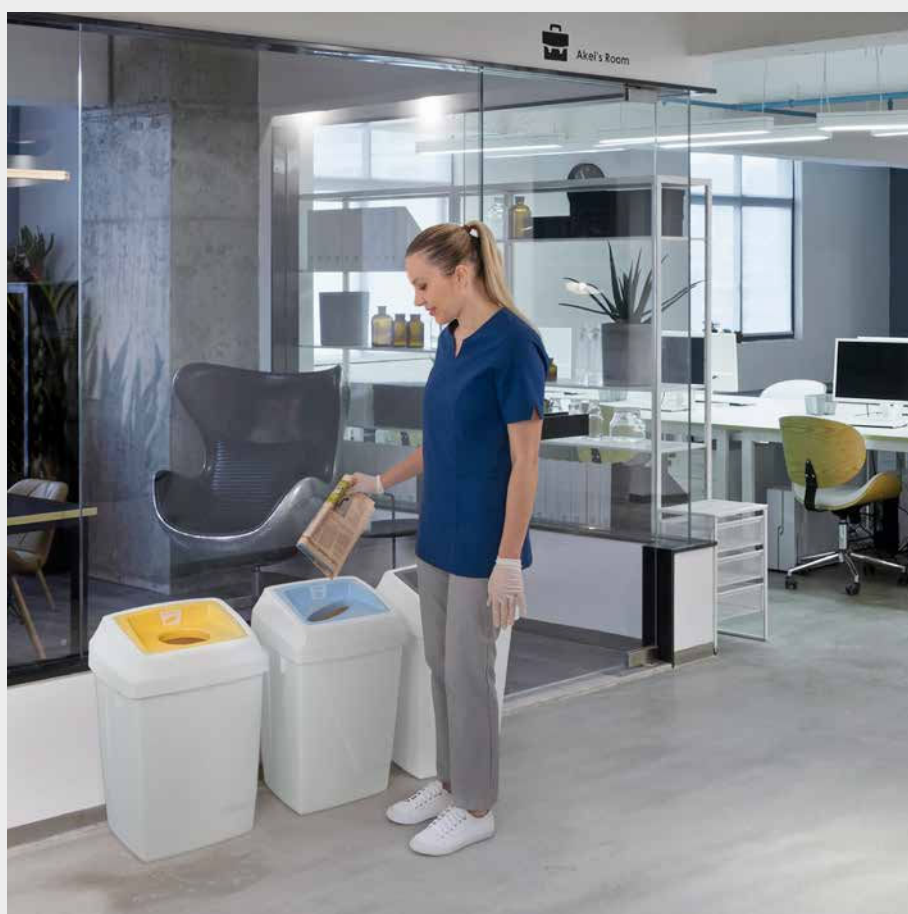

Contenitori per la raccolta differenziata

Contenitori igienici

Carrelli portasacco

Portacarta





## **NEW** Atlax: la raccolta che fa la differenza

Atlax è una linea di contenitori da 50 lt caratterizzati da un design moderno, curato e funzionale, appositamente pensati per rendere la raccolta dei rifiuti più semplice e comoda.

### ATLAXPRESS

Conforme alla normativa H.A.C.C.P., evita il contatto con le mani grazie al pedale. Il coperchio può essere **personalizzato graficamente** per trasformare il contenitore in un mezzo di comunicazione o per adattarlo all'ambiente.



**plastic**  
second life  
MIX ECO



### ATLAXFLIP

Dotato di coperchio basculante asimmetrico con blocco dell'apertura, liberamente **personalizzabile con immagini, grafiche o loghi**.

Il contenitore è disponibile nella versione **ATLAXFLIP ECO**, con elevata percentuale di plastica riciclata.



### ATLAXFIT

Gamma di contenitori con coperchi sagomati per **rendere intuitiva la raccolta differenziata**.

Gli inserti sono disponibili in **codice colore** per personalizzare la raccolta delle diverse tipologie di rifiuti, agevolandone la gestione.

## Contenitori Atlax

**ATLAXPRESS** - contenitore gettacarta in plastica bianco con coperchio e pedale

CODICE	NOTE	CAPACITÀ (lt)	DIM. (cm) ↓ ↓ ↓
0000CO8050D		50	37x40,5x57
0001CO8050D		50	37x40,5x57

Misure consigliate per il sacco: 65x65 cm

Tendisacco in plastica per contenitore AtlaxPress



CODICE	NOTE
P190077D	

Pistoncino per chiusura ammortizzata coperchio



CODICE	NOTE
P190802U	

**ATLAXFLIP** - contenitore in plastica bianco con coperchio basculante

CODICE	NOTE	CAPACITÀ (lt)	DIM. (cm) ↓ ↓ ↓
0000CO7050D		50	31,5x39x67
0001CO7050D		50	31,5x39x67

Misure consigliate per il sacco: 65x65 cm

**ATLAXFLIP ECO** - contenitore in plastica grigio con coperchio basculante

CODICE	NOTE	CAPACITÀ (lt)	DIM. (cm) ↓ ↓ ↓
0000CO7050U1		50	31,5x39x67
0001CO7050U1		50	31,5x39x67

Misure consigliate per il sacco: 65x65 cm

Contenitore gettacarta in plastica bianca senza coperchio



CODICE	NOTE	DIM. (cm) ↓ ↓ ↓
P190071D		30x38x50
P190071U1		30x38x50

Coperchio completo per contenitore AtlaxFlip



CODICE	NOTE
P190072D	
P190072U1	



## CONTENITORI PER LA RACCOLTA DIFFERENZIATA

### CONTENITORI IGIENICI

### CARRELLI PORTASACCO

### PORTACARTA

**ATLAXFIT** - contenitore in plastica bianco con coperchio sagomato per raccolta differenziata



CODICE	NOTE	CAPACITÀ (lt)	DIM. (cm)
0000C07150DL1	inserto per carta	50	31,5x39x61
0000C07150DC1	inserto per carta	50	31,5x39x61
0000C07250DB1	inserto per vetro/plastica/metallo	50	31,5x39x61
0000C07250DC1	inserto per vetro/plastica/metallo	50	31,5x39x61
0000C07250DF3	inserto per vetro/plastica/metallo	50	31,5x39x61
0000C07350DU	inserto per indifferenziato	50	31,5x39x61
0000C07450DG1	inserto per organico	50	31,5x39x61
0000C07450DU	inserto per organico	50	31,5x39x61
0001C07150DL1	inserto per carta	50	31,5x39x61
0001C07150DC1	inserto per carta	50	31,5x39x61
0001C07250DB1	inserto per vetro/plastica/metallo	50	31,5x39x61
0001C07250DC1	inserto per vetro/plastica/metallo	50	31,5x39x61
0001C07250DF3	inserto per vetro/plastica/metallo	50	31,5x39x61
0001C07350DU	inserto per indifferenziato	50	31,5x39x61
0001C07450DG1	inserto per organico	50	31,5x39x61
0001C07450DU	inserto per organico	50	31,5x39x61

Misure consigliate per il sacco: 65x65 cm

Coperchio completo per contenitore AtlaxFit



CODICE	NOTE
P190073DL1	inserto per carta
P190073DC1	inserto per carta
P190074DB1	inserto per vetro/plastica/metallo
P190074DC1	inserto per vetro/plastica/metallo
P190074DF3	inserto per vetro/plastica/metallo
P190075DU	inserto per indifferenziato
P290074DG1	inserto per organico
P290074DU	inserto per organico

Tendisacchetto in plastica per contenitore AtlaxFlip e AtlaxFit



CODICE	NOTE
P190076D	

Etichetta adesiva con disegno per raccolta differenziata per coperchio contenitore AtlaxFit

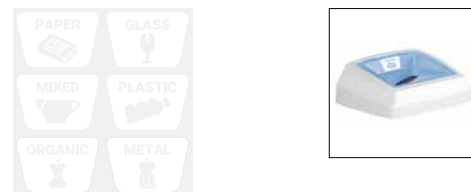

CODICE	NOTE
801400	

## Contenitori Patty

**PATTY** - contenitore gettacarta in plastica bianco con tendisacco e coperchio basculante colorato



CODICE	NOTE	CAPACITÀ (lt)	DIM. (cm)
<b>8369</b>	con basculante bianco	25	27x33x52
<b>8369A</b>	con basculante blu	25	27x33x52
<b>8369B</b>	con basculante rosso	25	27x33x52
<b>8369C</b>	con basculante giallo	25	27x33x52
<b>8369E</b>	con basculante grigio	25	27x33x52
<b>8369F</b>	con basculante verde	25	27x33x52
<b>8369G</b>	con basculante marrone	25	27x33x52

Misure consigliate per il sacco: 50x60 cm

**PATTY** - contenitore gettacarta in plastica bianco con coperchio basculante colorato



CODICE	NOTE	CAPACITÀ (lt)	DIM. (cm)
<b>8162</b>	con basculante bianco	12	20x25x40
<b>8162A</b>	con basculante blu	12	20x25x40
<b>8162B</b>	con basculante rosso	12	20x25x40
<b>8162C</b>	con basculante giallo	12	20x25x40
<b>8162E</b>	con basculante grigio	12	20x25x40
<b>8162F</b>	con basculante verde	12	20x25x40
<b>8162G</b>	con basculante marrone	12	20x25x40
<b>8169</b>	con basculante bianco	25	27x33x52
<b>8169A</b>	con basculante blu	25	27x33x52
<b>8169B</b>	con basculante rosso	25	27x33x52
<b>8169C</b>	con basculante giallo	25	27x33x52
<b>8169E</b>	con basculante grigio	25	27x33x52
<b>8169F</b>	con basculante verde	25	27x33x52
<b>8169G</b>	con basculante marrone	25	27x33x52

Misure consigliate per il sacco: 50x60 cm

### Supporto per unione contenitori Patty



CODICE	NOTE
<b>P190938D</b>	per Patty 25 lt

### Contenitore gettacarta in plastica bianco senza coperchio



CODICE	NOTE	CAPACITÀ (lt)	DIM. (cm)
<b>8162/1</b>		12	19x24,5x30
<b>8169/1</b>		25	25x32,5x40

### Coperchio completo per Patty, bianco con basculante colorato



CODICE	NOTE
<b>60193</b>	per Patty 12 lt
<b>60193A</b>	per Patty 12 lt
<b>60193B</b>	per Patty 12 lt
<b>60193C</b>	per Patty 12 lt
<b>60193E</b>	per Patty 12 lt
<b>60193F</b>	per Patty 12 lt
<b>60193G</b>	per Patty 12 lt
<b>60185</b>	per Patty 25 lt
<b>60185A</b>	per Patty 25 lt
<b>60185B</b>	per Patty 25 lt
<b>60185C</b>	per Patty 25 lt
<b>60185E</b>	per Patty 25 lt
<b>60185F</b>	per Patty 25 lt
<b>60185G</b>	per Patty 25 lt





Contenitori Patty con pedale

**PATTY** - contenitore gettacarta in plastica bianco con coperchio e pedale



Contenitore in plastica con manico per interno contenitori Patty



CODICE	NOTE	CAPACITÀ (lt)	DIM. (cm) ↓ ↓ ↓
<b>8169/2</b>	con coperchio bianco	25	28x34x47
<b>8169/2A</b>	con coperchio blu	25	28x34x47
<b>8169/2B</b>	con coperchio rosso	25	28x34x47
<b>8169/2C</b>	con coperchio giallo	25	28x34x47
<b>8169/2F</b>	con coperchio verde	25	28x34x47

Misure consigliate per il sacco: 50x60 cm

CODICE	NOTE	CAPACITÀ (lt)	DIM. (cm) ↓ ↓ ↓
<b>8168/1A</b>	per Patty cod. 8169/2	10	13,5x21x36
<b>8168/1B</b>	per Patty cod. 8169/2	10	1,53x21x36
<b>8168/1U</b>		10	13,5x21x36

Linea di contenitori per la raccolta **Sirius**:

- **Ecosostenibili**: realizzati in parte con componenti in plastica certificati "Plastica Seconda Vita", in linea con le politiche ambientali previste per gli **Acquisti Verdi** della pubblica amministrazione
- **Versatili**: disponibili nelle versioni da 60 lt, 30 lt, 2x30 lt, 2x15 lt, 30 + 2x15 lt e 15 + 2x8 lt per una raccolta differenziata ancora più ottimale
- **Igienici**: grazie alla linea tondeggiante
- **Ergonomici**: apertura coperchio con pedale, posizionato internamente per garantire la stabilità del contenitore e per ridurre le dimensioni di ingombro
- **Conformi alla normativa HACCP**: particolarmente consigliati per industrie alimentari, ristoranti, mense e altri ambienti dedicati alla lavorazione degli alimenti.

Disponibile nella versione **bianca con coperchio colorato** e in quella **monocolore bianca**



## Contenitori Sirius

**SIRIUS** - contenitore gettacarta in plastica bianco, con pedale, tendisacchetto e coperchio colorato



**SIRIUS** - contenitore gettacarta in plastica bianco, con divisorio doppio, pedale, tendisacchetto e coperchio colorato



CODICE	NOTE	CAPACITÀ (lt)	DIM. (cm)
			↓ ↓ ↓
0000C03030D	con coperchio bianco	30	37x51x47
0000C03031D	con coperchio blu	30	37x51x47
0000C03032D	con coperchio rosso	30	37x51x47
0000C03033D	con coperchio giallo	30	37x51x47
0000C03034D	con coperchio verde	30	37x51x47
0000C03035D	con coperchio grigio	30	37x51x47
0000C03036D	con coperchio marrone	30	37x51x47
0000C03060D	con coperchio bianco	60	37x51x67
0000C03061D	con coperchio blu	60	37x51x67
0000C03062D	con coperchio rosso	60	37x51x67
0000C03063D	con coperchio giallo	60	37x51x67
0000C03064D	con coperchio verde	60	37x51x67
0000C03065D	con coperchio grigio	60	37x51x67
0000C03066D	con coperchio marrone	60	37x51x67

Misure consigliate per il sacco: 70x40 cm per 30 lt e 70x110 cm per 60 lt

CODICE	NOTE	CAPACITÀ (lt)	DIM. (cm)
			↓ ↓ ↓
0000C03130D	con coperchio bianco	2x15 lt	37x51x47
0000C03131D	con coperchio blu	2x15 lt	37x51x47
0000C03132D	con coperchio rosso	2x15 lt	37x51x47
0000C03133D	con coperchio giallo	2x15 lt	37x51x47
0000C03134D	con coperchio verde	2x15 lt	37x51x47
0000C03135D	con coperchio grigio	2x15 lt	37x51x47
0000C03136D	con coperchio marrone	2x15 lt	37x51x47
0000C03160D	con coperchio bianco	2x30 lt	37x51x67
0000C03161D	con coperchio blu	2x30 lt	37x51x67
0000C03162D	con coperchio rosso	2x30 lt	37x51x67
0000C03163D	con coperchio giallo	2x30 lt	37x51x67
0000C03164D	con coperchio verde	2x30 lt	37x51x67
0000C03165D	con coperchio grigio	2x30 lt	37x51x67
0000C03166D	con coperchio marrone	2x30 lt	37x51x67

Misure consigliate per i sacchi: 50x60 cm per 15lt e 50x70 cm per 30 lt



## CONTENITORI PER LA RACCOLTA DIFFERENZIATA

### CONTENITORI IGIENICI

### CARRELLI PORTASACCO

### PORTACARTA

**SIRIUS** - contenitore gettacarta in plastica bianco, con divisorio triplo, pedale, tendisacchetto e coperchio colorato



Coperchio per contenitore Sirius 30 e 60 lt con anello fermasacchetto, vaschetta porta deodorante e spine



CODICE	NOTE	CAPACITÀ (lt)	DIM. (cm)
0000C03230D	con coperchio bianco	15 lt + 2x8 lt	37x51x47
0000C03231D	con coperchio blu	15 lt + 2x8 lt	37x51x47
0000C03232D	con coperchio rosso	15 lt + 2x8 lt	37x51x47
0000C03233D	con coperchio giallo	15 lt + 2x8 lt	37x51x47
0000C03234D	con coperchio verde	15 lt + 2x8 lt	37x51x47
0000C03235D	con coperchio grigio	15 lt + 2x8 lt	37x51x47
0000C03236D	con coperchio marrone	15 lt + 2x8 lt	37x51x47
0000C03260D	con coperchio bianco	30 lt + 2x15 lt	37x51x67
0000C03261D	con coperchio blu	30 lt + 2x15 lt	37x51x67
0000C03262D	con coperchio rosso	30 lt + 2x15 lt	37x51x67
0000C03263D	con coperchio giallo	30 lt + 2x15 lt	37x51x67
0000C03264D	con coperchio verde	30 lt + 2x15 lt	37x51x67
0000C03265D	con coperchio grigio	30 lt + 2x15 lt	37x51x67
0000C03266D	con coperchio marrone	30 lt + 2x15 lt	37x51x67

CODICE	NOTE
P290934A	
P290934B	
P290934C	
P290934D	
P290934E	
P290934F	
P290934G	

Misure consigliate per i sacchi: 50x60 cm per 15 e 8 lt e 50x70 cm per 30 lt

Divisorio in plastica per contenitori Sirius 30 e 60 lt



CODICE	NOTE
P190926D	
P190937D	per configurazioni a 3 buche

Etichetta adesiva 11x11,5 cm con disegno per raccolta differenziata



CODICE	NOTE
701421	con disegno "metallo"
701422	con disegno "carta"
701424	con disegno "organico"
701425	con disegno "plastica"
701426	con disegno "vetro"
701428	con disegno "indifferenziato"

Etichetta adesiva 11x11,5 cm con disegno e scritta per raccolta differenziata



CODICE	NOTE
701431	con disegno e scritta "metalli"
701432	con disegno e scritta "carta"
701440	con disegno e scritta "organico"
701435	con disegno e scritta "plastica"
701436	con disegno e scritta "vetro"
701439	con disegno e scritta "indifferenziato"

## Contenitori Sally

**SALLY** - contenitore in plastica con coperchio e pedale

Supporto verniciato per fissaggio a muro contenitori Sally e Desy



CODICE	NOTE	CAPACITÀ (lt)	DIM. (cm) ↓ ↓ ↓
0000CO1017D		17	42x20x46
0000CO1023D		23	42x20x59

Misure consigliate per il sacco: 50x60 cm per 17 lt e 55x65 cm per 23 lt

CODICE	NOTE
R2180400	solo per Sally-Desy 17 lt

## Contenitori Pick-Up

**PICK-UP** - contenitore in plastica 45 lt, senza ruote completo di coperchio e targhetta serigrafata

**PICK-UP** - contenitore in plastica 45 lt, senza ruote completo di coperchio e targhetta bianca

Food contact



CODICE	NOTE		DIM. (cm) ↓ ↓ ↓
3667A	con disegno "carta"		51x31,5x30
3667B	con disegno "metallo"		51x31,5x30
3667C	con disegno "plastica"		51x31,5x30
3667E	con disegno "altri rifiuti"		51x31,5x30
3667F	con disegno "vetro"		51x31,5x30
3667G	con disegno "rifiuti organici"		51x31,5x30

CODICE	NOTE	DIM. (cm) ↓ ↓ ↓
3667T		51x31,5x30

Prodotto idoneo al contatto con sostanze alimentari in accordo con le normative europee (Regolamento CE 1935/2004 e Regolamento UE Nr. 10/2011) - Dichiarazione di conformità allegata alla scheda prodotto

Cassetta in plastica 45 lt senza coperchio per Pick-Up



CODICE	NOTE	
3645A		
3645B		
3645C		
3645E		
3645F		
3645G		
3645T		

Coperchio in plastica per Pick-Up



CODICE	NOTE	
3648A	con disegno "carta"	
3648B	con disegno "metallo"	
3648C	con disegno "plastica"	
3648E	con disegno "altri rifiuti"	
3648F	con disegno "vetro"	
3648G	con disegno "rifiuti organici"	
3648T	senza disegno	



## CONTENITORI PER LA RACCOLTA DIFFERENZIATA

### CONTENITORI IGIENICI

### CARRELLI PORTASACCO

### PORTACARTA

Targhetta serigrafata per Pick-Up con disegno per raccolta differenziata

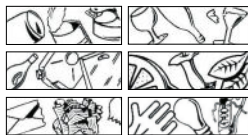

CODICE	NOTE
601421	con disegno "metallo"
601422	con disegno "carta"
601424	con disegno "rifiuti organici"
601425	con disegno "plastica"
601426	con disegno "vetro"
601428	con disegno "altri rifiuti"

Ruota ø 35 mm



CODICE	NOTE
2793	per Prisma, Twin, Top-Down® Pick-Up, Trend e cod. 0000SE1428

Ruota ø 50 mm



CODICE	NOTE
7949	per King, Spider, Rocket Wheels, Duo Pro System, Prisma, Twin, Top-Down®, Pick-Up, Trend e cod. 0000SE1428

## Contenitori Domino

**DOMINO** - contenitore in plastica 25 lt con 2 vaschette ovali e targhette



CODICE	NOTE	DIM. (cm)
10300		46x24,5x36 ↓ ↓ ↓

**DOMINO** - contenitore in plastica 25 lt con 1 vaschetta ovale, 1 vaschetta rettangolare e targhette



CODICE	NOTE	DIM. (cm)
10305		46x24,5x36 ↓ ↓ ↓

Contenitore in plastica 25 lt per Domino



CODICE	NOTE	DIM. (cm)
10200		46x24,5x36 ↓ ↓ ↓

Vaschetta con coperchio per Domino



CODICE	NOTE	CAPACITÀ (lt)
10201	ovale	3
10202	rettangolare	2

Set targhette colorate per Domino



CODICE	NOTE
10204	

## Contenitori con manico ferro

Contenitore in plastica 12 lt con manico in ferro e coperchio con chiusura a chiave



CODICE	NOTE	DIM. (cm) ↓ ↓ ↓
0000C02012U		21x26x36

La chiusura a chiave del contenitore permette di riporre e trasportare in sicurezza prodotti chimici e/o tossici

Contenitore in plastica 12 lt con coperchio e manico in ferro



CODICE	NOTE	CAPACITÀ (lt)	DIM. (cm) ↓ ↓ ↓
8145G		12	22x27x30,5

## Contenitori in acciaio

**POIS** - pattumiera in acciaio inox con apertura a pedale



CODICE	NOTE	CAPACITÀ (lt)
00005836	ø 17 x 26,5 cm	3
00005835	ø 20,5 x 29,5 cm	5
00005830	ø 25 x 40 cm	12

## Contenitori Oyster

**OYSTER** - contenitore in plastica sospeso a muro 50 lt con pedale e coperchio



CODICE	NOTE	CAPACITÀ (lt)	DIM. (cm) ↓ ↓ ↓
0000C05050D	con tutti i componenti bianchi		50 39x53,5x81
0000C05050U	con tutti i componenti grigi		50 39x53,5x81
0000C05050DUD	bianco, con pedale grigio		50 39x53,5x81
0000C05050DUA	bianco, con pedale grigio e coperchio blu		50 39x53,5x81
0000C05050DUB	bianco, con pedale grigio e coperchio rosso		50 39x53,5x81
0000C05050DUC	bianco, con pedale grigio e coperchio giallo		50 39x53,5x81
0000C05050DUF	bianco, con pedale grigio e coperchio verde		50 39x53,5x81
0000C05050DUU	bianco, con pedale e coperchio grigi		50 39x53,5x81

Misure consigliate per il sacco: 70x110 cm



**CONTENITORI PER LA RACCOLTA DIFFERENZIATA**

CONTENITORI IGIENICI

CARRELLI PORTASACCO

PORTACARTA

**OYSTER** - contenitore in plastica a muro sospeso 50 Lt senza pedale e senza coperchio

Coperchio in plastica per contenitore Oyster



CODICE	NOTE
0000CO5150D	<input type="checkbox"/>
0000CO5150U	<input type="checkbox"/>

Misure consigliate per il sacco: 70x110 cm

CODICE	NOTE
P190060A	<input type="checkbox"/>
P190060B	<input type="checkbox"/>
P190060C	<input type="checkbox"/>
P190060D	<input type="checkbox"/>
P190060F	<input type="checkbox"/>
P190060U	<input type="checkbox"/>

Tendisacco in plastica per contenitore Oyster

Chiavetta in plastica per contenitore Oyster

Pistoncino per chiusura ammortizzata coperchio



CODICE	NOTE
SLP015000001D	<input type="checkbox"/>
SLP015000001U	<input type="checkbox"/>

CODICE	NOTE
SLP015000009H	

CODICE	NOTE
P190908U	

Pedale in plastica per contenitore Oyster

Asta in plastica per fissaggio a muro contenitore Oyster

Astina in plastica per pedale contenitore Oyster



CODICE	NOTE
SLP015000004D	<input type="checkbox"/>
SLP015000004U	<input type="checkbox"/>

CODICE	NOTE
P190061H	

CODICE	NOTE
SLP015000007H	

Espositore verniciato completo di viti per contenitore Oyster

Kit biadesivo per fissaggio Oyster a muro

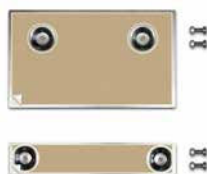

CODICE	NOTE
V190062	

CODICE	NOTE
0000SM00600	

## Contenitori Handy

**HANDY** - contenitore 70 lt con rubinetto di scarico, ruote, tendisacco, impugnatura e coperchio

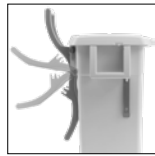

**HANDY** - contenitore 70 lt con rubinetto di scarico, ruote e tendisacco



CODICE	NOTE	DIM. (cm) ↓ ↓ ↓
<b>0000C06170E</b>		51,5x56x86

Misure consigliate per il sacco: 75x110 cm

CODICE	NOTE	DIM. (cm) ↓ ↓ ↓
<b>P391070E</b>	con impugnatura	51,5x56x86
<b>P291070E</b>	senza impugnatura	37x56x71

Misure consigliate per il sacco: 75x110 cm

Kit coperchio completo di laccio in gomma, vaschetta porta deodorante e viti



Kit di aggancio contenitore Handy al montante carrello Alpha



CODICE	NOTE
<b>P290068E</b>	

CODICE	NOTE
<b>0000SM00610</b>	





## CONTENITORI PER LA RACCOLTA DIFFERENZIATA

CONTENITORI IGIENICI

CARRELLI PORTASACCO

PORTACARTA

Il contenitore **Polaris Deluxe** da 90 Lt, pratico e idoneo per qualsiasi contesto, è **conforme** alla normativa **HACCP**: è quindi particolarmente consigliato per industrie alimentari, ristoranti, mense e altri ambienti dedicati alla lavorazione degli alimenti. È realizzato completamente in polipropilene, robusto e dalla linea tondeggiante per una facile pulizia.



Può essere dotato di sistema "Hush System" per la chiusura ammortizzata del coperchio e accessorio con vaschetta, portacarta, ganci portaoggetti e portamanico.

Dotato di impugnatura ergonomica e ruote in plastica ø 125 mm che ne facilitano il trasporto.

Apertura del coperchio a 90° per un pratico versamento dei rifiuti.

La porta apribile a 250° consente lo svuotamento dei rifiuti in modo comodo e senza il minimo sforzo per l'operatore.



Completo di pistoncini, di due ganci in plastica fermasacchetto e gabbietta porta deodorante/disinfettante.

## Contenitori Polaris Deluxe

**POLARIS DELUX** - contenitore in plastica beige 90 Lt con porta, pedale, impugnatura, ruote ø 125 mm e coperchio colorato con pistoncini

**POLARIS DELUX** - contenitore in plastica beige 90 Lt, con anello fermasacchetto 2x45 Lt, porta, pedale, impugnatura, ruote ø 125 mm e coperchio colorato con pistoncini



CODICE	NOTE	DIM. (cm)
0000C03090I	con coperchio beige	49x52x93
0000C03091I	con coperchio blu	49x52x93
0000C03092I	con coperchio rosso	49x52x93
0000C03093I	con coperchio giallo	49x52x93
0000C03094I	con coperchio verde	49x52x93

Con sovrapprezzo disponibile in confezione singola - Per ordinare il contenitore singolo è sufficiente anteporre al codice standard il prefisso 0001. Es: 0001C03090I - Misure consigliate per il sacco: 80x110 cm

CODICE	NOTE	DIM. (cm)
0000C03190I	con coperchio beige	49x52x93
0000C03191I	con coperchio blu	49x52x93
0000C03192I	con coperchio rosso	49x52x93
0000C03193I	con coperchio giallo	49x52x93
0000C03194I	con coperchio verde	49x52x93

Con sovrapprezzo disponibile in confezione singola - Per ordinare il contenitore singolo è sufficiente anteporre al codice standard il prefisso 0001. Es: 0001C03190I - Misure consigliate per i sacchi: 70x110 cm

## Contenitori Polaris

**POLARIS** - contenitore in plastica beige 90 lt con pedale, impugnatura, ruote  $\varnothing$  100 mm e coperchio colorato



CODICE	NOTE	DIM. (cm)
0000CO2090I	con coperchio beige	49x52x93
0000CO2091I	con coperchio blu	49x52x93
0000CO2092I	con coperchio rosso	49x52x93
0000CO2093I	con coperchio giallo	49x52x93
0000CO2094I	con coperchio verde	49x52x93

Con sovrapprezzo disponibile in confezione singola - Per ordinare il contenitore singolo è sufficiente anteporre al codice standard il prefisso 0001. Es: 0001CO2090I - Misure consigliate per il sacco: 80x110 cm

**POLARIS** - contenitore in plastica beige 90 lt, con anello fermasacco 2x45 lt, pedale, impugnatura, ruote  $\varnothing$  100 mm e coperchio colorato



CODICE	NOTE	DIM. (cm)
0000CO2190I	con coperchio beige	49x52x93
0000CO2191I	con coperchio blu	49x52x93
0000CO2192I	con coperchio rosso	49x52x93
0000CO2193I	con coperchio giallo	49x52x93
0000CO2194I	con coperchio verde	49x52x93

Con sovrapprezzo disponibile in confezione singola - Per ordinare il contenitore singolo è sufficiente anteporre al codice standard il prefisso 0001. Es: 0001CO2190I - Misure consigliate per i sacchi 70x110 cm

Contenitore in plastica beige 90 lt per Polaris senza coperchio, con pedale, impugnatura e ruote  $\varnothing$  100 mm



CODICE	NOTE
P190915I	

Misure consigliate per il sacco: 80x110 cm

Coperchio in plastica per Polaris e Polaris Delux



CODICE	NOTE
P190914A	per Polaris 90 lt
P190914B	per Polaris 90 lt
P190914C	per Polaris 90 lt
P190914F	per Polaris 90 lt
P190914I	per Polaris 90 lt
P290914A	per Polaris Delux 90 lt
P290914B	per Polaris Delux 90 lt
P290914C	per Polaris Delux 90 lt
P290914F	per Polaris Delux 90 lt
P290914I	per Polaris Delux 90 lt
P390914A	per Polaris e Polaris Delux 2x45 lt
P390914B	per Polaris e Polaris Delux 2x45 lt
P390914C	per Polaris e Polaris Delux 2x45 lt
P390914F	per Polaris e Polaris Delux 2x45 lt
P390914I	per Polaris e Polaris Delux 2x45 lt

Richiedi n. 2 pistoncini cod. P190908U per una chiusura ammortizzata



**CONTENITORI PER LA RACCOLTA DIFFERENZIATA**

CONTENITORI IGIENICI

CARRELLI PORTASACCO

PORTACARTA

## Accessori per Polaris e Polaris Delux

Pistoncino per chiusura ammortizzata coperchio



CODICE	NOTE
<b>P190908U</b>	

Etichetta adesiva 11x11,5 cm con disegno per raccolta differenziata



CODICE	NOTE
<b>701421</b>	con disegno "metallo"
<b>701422</b>	con disegno "carta"
<b>701424</b>	con disegno "organico"
<b>701425</b>	con disegno "plastica"
<b>701426</b>	con disegno "vetro"
<b>701428</b>	con disegno "indifferenziato"

Etichetta adesiva 11x11,5 cm con disegno e scritta per raccolta differenziata



CODICE	NOTE
<b>701431</b>	con disegno e scritta "metalli"
<b>701432</b>	con disegno e scritta "carta"
<b>701440</b>	con disegno e scritta "organico"
<b>701435</b>	con disegno e scritta "plastica"
<b>701436</b>	con disegno e scritta "vetro"
<b>701439</b>	con disegno e scritta "indifferenziato"

Gancio portamanico in plastica per contenitori Polaris e Polaris Delux



CODICE	NOTE
<b>0000SM0131I</b>	

Gancio portapaletta in plastica per contenitori Polaris e Polaris Delux



CODICE	NOTE
<b>0000SM0132I</b>	

**FLIP** - gancio portamanico con rullo in gomma per contenitori Polaris e Polaris Delux



CODICE	NOTE
<b>0000SM00111</b>	

Set vaschetta portaoggetti per contenitori Polaris e Polaris Delux



CODICE	NOTE
<b>0000SM0133I</b>	

Set portacarta con coperchio completo di 3 ganci portapaletta per contenitori Polaris e Polaris Delux



CODICE	NOTE
<b>P225006I</b>	

## Contenitori in plastica 120 e 240 lt

Contenitore in polietilene con coperchio, tendisacco e ruote assiali  $\varnothing$  200 mm



Contenitore in polietilene con coperchio, tendisacco, pedale e ruote assiali  $\varnothing$  200 mm



CODICE	NOTE	CAPACITÀ (lt)	DIM. (cm) ↓ ↓ ↓
0000C01120D	<input type="checkbox"/>	120	55x48x93
0000C01120F	<input checked="" type="checkbox"/>	120	55x48x93
0000C01240D	<input type="checkbox"/>	240	73x58x107
0000C01240F	<input checked="" type="checkbox"/>	240	73x58x107

CODICE	NOTE	CAPACITÀ (lt)	DIM. (cm) ↓ ↓ ↓
0000C02120D	<input type="checkbox"/>	120	55x48x93
0000C02120F	<input checked="" type="checkbox"/>	120	55x48x93
0000C02240D	<input type="checkbox"/>	240	73x58x107
0000C02240F	<input checked="" type="checkbox"/>	240	73x58x107



CONTENITORI PER LA RACCOLTA DIFFERENZIATA

CONTENITORI IGIENICI

CARRELLI PORTASACCO

PORTACARTA

**Desy** è un contenitore per assorbenti dal design innovativo, ideale per soddisfare specifiche esigenze di igiene.

Disponibile anche nella **capacità da 10 lt**, sia versione a terra che versione a muro, per bagni ristretti.



Fornito in confezione singola già montato.



Desy 10 Lt versione a terra



Desy 10 Lt versione a muro



Il coperchio "a bocca di lupo" inibisce alla vista il contenuto e previene l'uscita di odori sgradevoli.



Dotato di tendisacchetto e gabbietta portadeodorante.



Particolare sistema di aggancio del coperchio che permette di rimuoverlo in modo facile e veloce.

## Contenitori Desy

**DESY** - contenitore in plastica 10 Lt per assorbenti igienici con coperchio e pedale

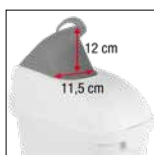

CODICE	NOTE	CAPACITÀ (lt)	DIM. (cm)
0000C02010DE		10	35,7x18x43,5

Misure consigliate per il sacco: 45x55 cm

**DESY** - contenitore in plastica 10 Lt per assorbenti igienici con coperchio e pedale completo di kit per fissaggio a muro

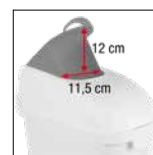

CODICE	NOTE	CAPACITÀ (lt)	DIM. (cm)
0000C02910DE		10	35,7x18x43,5

Misure consigliate per il sacco: 45x55 cm

**DESY** - contenitore in plastica per assorbenti igienici con coperchio e pedale



CODICE	NOTE	CAPACITÀ (lt)	DIM. (cm)
0000C02017DE		17	42x20x54
0000C02023DE		23	42x20x65

Misure consigliate per il sacco: 50x60 cm per 17 Lt e 55x65 cm per 23 Lt

Supporto verniciato per fissaggio a muro contenitori Sally e Desy



CODICE	NOTE
R2180400	solo per Sally-Desy 17 Lt



CONTENITORI PER LA RACCOLTA  
DIFFERENZIATA

**CONTENITORI IGIENICI**

CARRELLI PORTASACCO

PORTACARTA

## Contenitori Kiddy

**KIDDY** - contenitore in plastica 23 lt per pannolini con coperchio e pedale

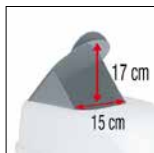

CODICE	NOTE	DIM. (cm) ↓ ↓ ↓
0000C03023D		42x20x67

Ideale per asili nido e scuole materne - Misure consigliate per il sacco: 55x65 cm

## Contenitori Patty for Lady

**PATTY FOR LADY** - contenitore in plastica 25 lt per assorbenti igienici, con coperchio e pedale



CODICE	NOTE	DIM. (cm) ↓ ↓ ↓
0000C02025D		32x34x52

Misure consigliate per il sacco: 50x60 cm



## Delta: massima capienza e minimo ingombro in un solo carrello

Il carrello portasacco in plastica **Delta** è caratterizzato da una linea morbida e arrotondata e da una superficie liscia per consentire una pratica e veloce pulizia.

Realizzato con impugnatura di spinta maneggevole ed ergonomica e con ampia apertura a pedale del coperchio.

**Massima versatilità:** disponibile anche nelle versioni da 2x60 lt e 1x60 + 2x30 lt per una raccolta differenziata ancora più ottimale.

Il carrello portasacco è disponibile nella variante **Delta Compact**, ideale per gli spazi ristretti grazie alla sua conformazione compatta.



DELTA

DELTA COMPACT

**Delta e Delta Compact** sono disponibili in colore grigio e accessoriabili con l'aggiunta di una cassetta portaoggetti e di utili ganci portapaletta/portamanico.



Versione 2x60 lt



Versione 1x60 + 2x30 lt



Versione con 4 ruote



Versione con 2 ruote e 2 pedini

### Carrelli Delta

**DELTA** - carrello portasacco in plastica bianco 120 lt, con 4 ruote, pedale e coperchio colorato



**DELTA** - carrello portasacco in plastica bianco 120 lt, con 2 ruote e 2 pedini, pedale e coperchio colorato



CODICE	NOTE	DIM. (cm)
		↓ ↓ ↓
0000C04120D	con coperchio bianco	64x50x99
0000C04121D	con coperchio blu	64x50x99
0000C04122D	con coperchio rosso	64x50x99
0000C04123D	con coperchio giallo	64x50x99
0000C04124D	con coperchio verde	64x50x99

Con sovrapprezzo disponibile in confezione singola - Per ordinare il contenitore singolo è sufficiente anteporre al codice standard il prefisso 0001. Es: 0001C04120D - Misure consigliate per il sacco: 75x110 cm

CODICE	NOTE	DIM. (cm)
		↓ ↓ ↓
0000C04220D	con coperchio bianco	64x50x99
0000C04221D	con coperchio blu	64x50x99
0000C04222D	con coperchio rosso	64x50x99
0000C04223D	con coperchio giallo	64x50x99
0000C04224D	con coperchio verde	64x50x99

Con sovrapprezzo disponibile in confezione singola - Per ordinare il contenitore singolo è sufficiente anteporre al codice standard il prefisso 0001. Es: 0001C04220D - Misure consigliate per il sacco: 75x110 cm

## CONTENITORI PER LA RACCOLTA DIFFERENZIATA

## CONTENITORI IGIENICI

## CARRELLI PORTASACCO

## PORTACARTA

**DELTA** - carrello portasacco in plastica bianco, con 4 ruote, pedale e coperchio



CODICE	NOTE	DIM. (cm) ↓ ↓ ↓
<b>2000CO4120D</b>	con portasacco 2x60 lt	64x50x99
<b>3000CO4120D</b>	con portasacco 60 lt + 2x30 lt	64x50x99

Misure consigliate per i sacchi: 75x110 cm

**DELTA** - carrello portasacco in plastica bianco, con 2 ruote e 2 piedini, pedale e coperchio



CODICE	NOTE	DIM. (cm) ↓ ↓ ↓
<b>2000CO4220D</b>	con portasacco 2x60 lt	64x50x99
<b>3000CO4220D</b>	con portasacco 60 lt + 2x30 lt	64x50x99

Misure consigliate per i sacchi: 75x110 cm

**DELTA COMPACT** - carrello portasacco in plastica bianco, con 2 ruote e 2 piedini, pedale e coperchio colorato



CODICE	NOTE	DIM. (cm) ↓ ↓ ↓
<b>0003CO4220D</b>		64x50x80

Ideale da posizionare sotto i piani di lavoro - Misure consigliate per il sacco: 75x110 cm

## Componenti per carrelli Delta

Base in plastica con 2 ruote ø 125 mm per carrelli Delta



CODICE	NOTE
<b>P290981D</b>	per carrelli con 4 ruote
<b>P290989D</b>	per carrelli con ruote e piedini

Profilo in alluminio con chiusure in plastica per carrelli Delta



CODICE	NOTE
<b>P290977D</b>	per Delta
<b>P290979D</b>	per Delta Compact

Portasacco in plastica per carrelli Delta



CODICE	NOTE
<b>P290978D</b>	120 lt
<b>P390986D</b>	2x60 lt
<b>P390987D</b>	60 lt + 2x30 lt





CONTENITORI PER LA RACCOLTA  
DIFFERENZIATA

CONTENITORI IGIENICI

**CARRELLI PORTASACCO**

PORTACARTA

Coperchio in plastica per carrelli Delta



CODICE	NOTE
P290976A	
P290976B	
P290976C	
P290976D	
P290976F	

Richiedi n. 2 pistoncini cod. P190908U per una chiusura ammortizzata

Set piedini destro e sinistro per carrelli Delta



CODICE	NOTE
P190974D	

Pedale in plastica per carrelli Delta



CODICE	NOTE
P190973D	

## Accessori per carrelli Delta

Astina per pedale per carrelli Delta



CODICE	NOTE
P190972D	

Pistoncino per chiusura ammortizzata  
coperchio



CODICE	NOTE
P190908U	

Cassetta portaoggetti in plastica per carrelli  
Delta



CODICE	NOTE
P190975N	

## Carrelli a "X"

Carrello portasacco a "X" cromato con attacco quadro 120 lt e ruote piroettanti ø 80 mm



CODICE	NOTE	DIM. (cm) ↓ ↓ ↓
8042		62x60x103

Carrello portasacco a "X" cromato con attacco quadro 120 lt smontabile e ruote piroettanti ø 80 mm



CODICE	NOTE	DIM. (cm) ↓ ↓ ↓
8042/1		62x60x103

**ROBBY** - carrello portasacco a "X" verniciato con attacco rotondo 120 lt, elastico e ruote piroettanti ø 80 mm



CODICE	CONF.	DIM. (cm) ↓ ↓ ↓
8045A		5 58x56x102
8045B		5 58x56x102
00018045A		1 58x56x102
00018045B		1 58x56x102

Carrello portasacco a "X" cromato con attacco rotondo 120 lt, elastico e ruote piroettanti ø 80 mm



CODICE	CONF.	DIM. (cm) ↓ ↓ ↓
8070	5	58x56x102
00018070	1	58x56x102

Carrello portasacco a "X" cromato con attacco rotondo 120 lt, elastico, coperchio in plastica, set pedale e ruote piroettanti ø 80 mm



CODICE	CONF.	DIM. (cm) ↓ ↓ ↓
8075	3	58x56x102
00018075	1	58x56x102

Carrello portasacco per esterni cromato con attacco rotondo 120 lt, elastico e con ruote ø 175 mm



CODICE	NOTE	DIM. (cm) ↓ ↓ ↓
8076		58x58x102

E' possibile agganciare il cestino cromato 50x20x13 cm cod. 8205/2

Carrello portasacco per esterni cromato, con attacco rotondo 120 lt, elastico, ruote ø 175 mm, coperchio in plastica e pedale



CODICE	NOTE	DIM. (cm) ↓ ↓ ↓
8077		58x58x102

Carrello portasacco per esterni cromato con attacco rotondo 70 lt, elastico, ruote ø 175 mm, coperchio in plastica e pedale



CODICE	NOTE	DIM. (cm) ↓ ↓ ↓
8077/1		58x48x102

Carrello portasacco per esterni in Rilsan con attacco rotondo 120 lt, elastico, ruote ø 175 mm, coperchio in plastica e pedale



CODICE	NOTE	DIM. (cm) ↓ ↓ ↓
R8377		57x52x91

Disponibile fino ad esaurimento scorte



CONTENITORI PER LA RACCOLTA  
DIFFERENZIATA

CONTENITORI IGIENICI

CARRELLI PORTASACCO

PORTACARTA

Carrello verniciato per nettezza urbana  
completo con ruote a stella  $\varnothing$  160 mm



CODICE	NOTE
<b>7450/2</b>	

Accessoriabile con contenitore 25 lt cod. 8169/1 -  
Utilizzabile con contenitore 120 lt cod. 0000C01120F

Carrello zincato per nettezza urbana  
completo con ruote  $\varnothing$  260 mm



CODICE	NOTE	DIM. (cm)
<b>8050</b>		77x68x114

Utilizzabile con contenitore 120 lt cod. 0000C01120F  
- Accessoriabile con contenitore 25 lt cod. 8169/1

Carrello zincato per nettezza urbana  
completo con portasacco 120 lt e ruote  $\varnothing$   
260 mm



CODICE	NOTE	DIM. (cm)
<b>8040</b>		77x68x114

Accessoriabile con contenitore 25 lt cod. 8169/1

Carrello verniciato per nettezza urbana  
completo con ruote  $\varnothing$  260 mm



CODICE	NOTE	DIM. (cm)
<b>8450</b>		77x68x114

Accessoriabile con contenitore 25 lt cod. 8169/1 -  
Utilizzabile con contenitore 120 lt cod. 0000C01120F

Carrello verniciato per nettezza urbana  
completo con portasacco 120 lt e ruote  $\varnothing$   
260 mm



CODICE	NOTE	DIM. (cm)
<b>8440</b>		77x68x114

Accessoriabile con contenitore 25 lt cod. 8169/1

**TREND** - portasacco 70 lt con elastico e  
coperchio in plastica giallo



CODICE	NOTE
<b>8174C</b>	altezza 72 cm

**TREND** - portasacco 70 lt con elastico,  
coperchio in plastica giallo, ruote  $\varnothing$  35 mm e  
griglia reggisacco



CODICE	NOTE
<b>8175</b>	altezza 76 cm

Portasacco per arredo urbano verde, senza  
coperchio



CODICE	NOTE
<b>8191F</b>	altezza 99 cm

Sacchi e coperchi non inclusi

## Carrelli per raccolta differenziata

Carrello in tubolare cromato ø 25 mm con portasacco 2x120 lt e ruote piroettanti ø 100 mm



CODICE	NOTE	DIM. (cm) ↓ ↓ ↓
<b>8049</b>		67x60x110

**TEDDY 8083** - carrello cromato



CODICE	DIM. (cm) ↓ ↓ ↓
<b>8083X</b>	82x51x105

**ECOLOGY 3100** - carrello cromato



CODICE	DIM. (cm) ↓ ↓ ↓
<b>3100</b>	84x58x110

**Sacchi e coperchi non inclusi**

## Componenti per carrelli portasacco cromati

Elastico fermasacco



CODICE	NOTE
<b>8054</b>	per carrelli cod.8045, 8070, 8075, 8076, 8077, 8077/1, R8377, 8040 e 8440
<b>8054/1</b>	per carrello Trend e portabiancheria

Set pedale con astine



CODICE	NOTE
<b>8074</b>	per carrello Robby cod. 8075
<b>8079</b>	per carrelli portasacco per esterni cod. 8076 e 8077
<b>8079/1</b>	per carrelli portasacco per esterni cod. 8077/1

Piatto in plastica per base carrelli cod. 8049, Teddy 8090X-8098X e Panda



CODICE	NOTE	DIM. (cm) ↓ ↓ ↓
<b>8227</b>		39,5x59x2,5

Portasacco zincato 120 lt con elastico per carrello per nettezza urbana



CODICE	NOTE
<b>Z2060104</b>	zincato
<b>V2060104F</b>	verniciato verde

Porta contenitore 25 lt per carrello per nettezza urbana



CODICE	NOTE
<b>Z2060103</b>	zincato
<b>V2060103F</b>	verniciato verde

Pinza fermasacco in plastica con molla



CODICE	NOTE
<b>8220/1</b>	

Clip fermasacco in plastica



CODICE	NOTE
<b>8220A</b>	



## Accessori per carrelli portasacco cromati

Coperchio rotondo in plastica con aggancio per carrelli cod. 8045, 8070, 8075, 8076, 8077, 8077/1, R8377, 8040 e 8440



CODICE	NOTE
<b>8055B</b>	

Coperchio quadro in plastica con aggancio per carrello a "X" cod. 8042



CODICE	NOTE
<b>8056DB</b>	

Coperchio rotondo in plastica con aggancio per portasacco Trend



CODICE	NOTE
<b>8400A</b>	
<b>8400B</b>	
<b>8400C</b>	

Coperchio rotondo per portasacco per arredo urbano completo con viti



CODICE	NOTE
<b>8092F</b>	

Cestino portaoggetti plastificato per carrelli cod. 8042, 8042/1, 8045, 8070 e 8075



CODICE	NOTE	DIM. (cm)
<b>8053</b>		41,5x22,5x21

Cestino cromato per carrelli Teddy e cod. 8076



CODICE	NOTE	DIM. (cm)
<b>8205/2</b>		50x20x13

Montante unico reggicestino cod. 8205 per carrelli a "X" cod. 8042, 8042/1, 8045 e 8070



CODICE	NOTE
<b>8071</b>	

Tasche portaoggetti in tela plastificata per carrelli cod. 8042, 8042/1, 8045, 8070, 8075 e 8043



CODICE	NOTE	DIM. (cm)
<b>8058</b>		48x74

Portacarta cromato per carrelli cod. 8045, 8070, 8042 e 8042/1



CODICE	NOTE
<b>8072</b>	

Cestino portaoggetti cromato per montante cod. 8071



CODICE	NOTE	DIM. (cm)
<b>8205</b>		43,5x26x16

Cassetta portacenere per carrelli cod. 8042/1



CODICE	NOTE
<b>8073B</b>	

Ruota ø 80 mm con piastra girevole completa di viti



CODICE	NOTE
<b>23011300</b>	Applicabile ai carrelli per nettezza urbana

Versioni Alpha e Morgan progettate per offrire la massima versatilità ed efficienza nelle operazioni di raccolta rifiuti.

Prodotti realizzati in parte con componenti in plastica certificati PSV - Plastica Seconda Vita.



## Carrelli Alpha

**ALPHA 1102** - con 2 portasacco 120 lt



CODICE	DIM. (cm)
	↓ ↓ ↓
<b>0000MA1102U00</b>	97x58x102

**ALPHA 2107** - con 2 portasacco 120 lt +  
portasacco 150 lt



CODICE	DIM. (cm)
	↓ ↓ ↓
<b>0500MA2107U00</b>	126x58x102
Dimensioni carrello con portasacco pieghevole chiuso 72x58x145 cm	

**ALPHA 5143** - con 2 portasacco 120 lt +  
portasacco 150 lt



CODICE	DIM. (cm)
	↓ ↓ ↓
<b>0300MA5143U00</b>	133x58x102
Dimensioni carrello con portasacco pieghevole chiuso 100x58x145 cm	

**ALPHA 0901006** - con 2 portasacco 120 lt +  
2 portasacco 150 lt



CODICE	DIM. (cm)
	↓ ↓ ↓
<b>MA0901006U000</b>	146x58x102
Dimensioni carrello con portasacco pieghevole chiuso 101x58x145 cm	

**ALPHA 7103** - con 2 portasacco 150 lt



CODICE	DIM. (cm)
	↓ ↓ ↓
<b>0000MA7103U00</b>	105x58x102

**ALPHA 8125** - con 3 portasacco 150 lt



CODICE	DIM. (cm)
	↓ ↓ ↓
<b>1000MA8125U00</b>	146x58x102

**ALPHA 0901019** - con 4 portasacco 150 lt



CODICE	DIM. (cm)
	↓ ↓ ↓
<b>MA0901019U000</b>	194x58x102

Sacchi, coperchio per portasacco 120 lt e kit pedale non inclusi



CONTENITORI PER LA RACCOLTA DIFFERENZIATA

CONTENITORI IGIENICI

CARRELLI PORTASACCO

PORTACARTA

## Carrelli Morgan

**ALPHA 0901005** - con 3 portasacco 150 lt



CODICE	DIM. (cm) ↓ ↓ ↓
MA0901005U002	146x58x102

DISPONIBILE SU ORDINAZIONE

**MORGAN 1010** - con 2 portasacco 120 lt



CODICE	DIM. (cm) ↓ ↓ ↓
0000MP1010A	93x57x104

**MORGAN 1030** - con 2 portasacco 120 lt



CODICE	DIM. (cm) ↓ ↓ ↓
0000MP1030U	102x57x104

## Portacarta verniciati

## Portacarta in plastica

Portacarta verniciato bianco, a muro



CODICE	NOTE	DIM. (cm) ↓ ↓ ↓
8171		21x41x34

Per rotoli dimensioni massime ø 32x29 cm

Portacarta verniciato bianco con ruote, da pavimento



CODICE	NOTE	DIM. (cm) ↓ ↓ ↓
8172		62x49x103

Per rotoli dimensioni massime ø 35x36 cm

Portacarta in plastica carenato, a muro



CODICE	NOTE	DIM. (cm) ↓ ↓ ↓
8571		31,5x36x34

Portacarta in plastica con ruote, da pavimento



CODICE	NOTE	DIM. (cm) ↓ ↓ ↓
8272		51,5x47x91

Per rotoli dimensioni massime ø 42x42cm

Carrello portacarta con portasacco 120 lt verniciato, con cestino (39x12x10 cm), pinze fermasacco con molla e ruote ø 175 mm



CODICE	NOTE	DIM. (cm) ↓ ↓ ↓
8167		44x45x95

Sacchi, coperchio per portasacco 120 lt e kit pedale non inclusi



## Carrelli di servizio

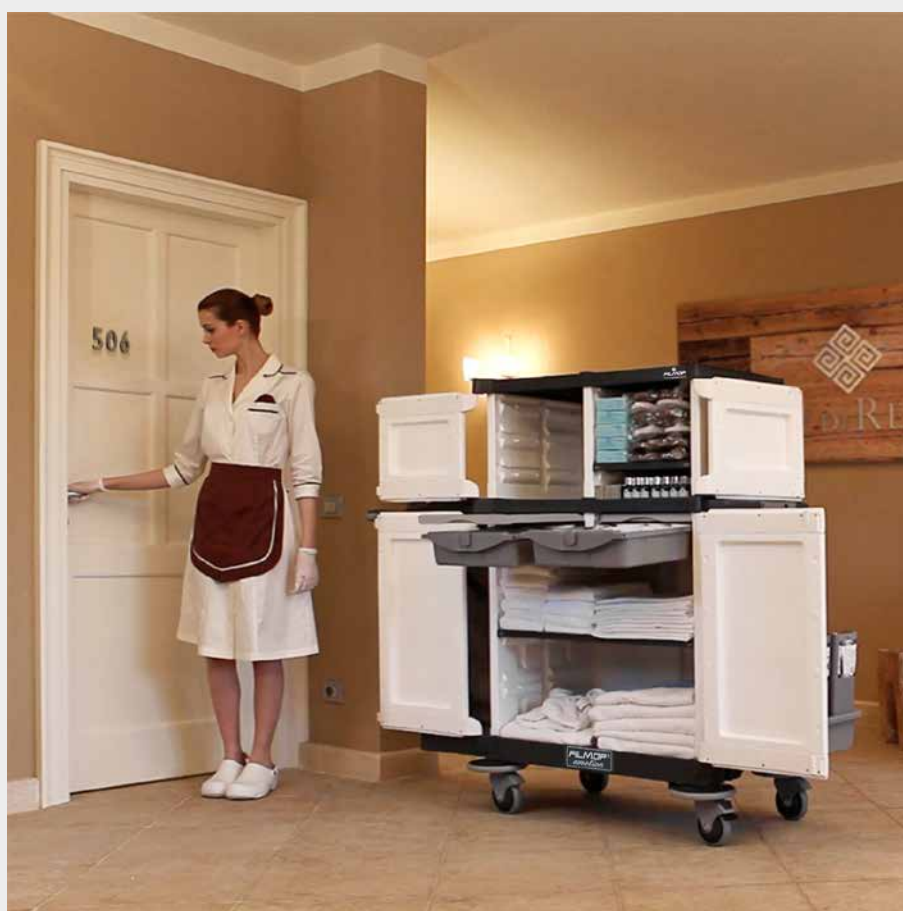

Morgan Hotel Elegance

Alpha Hotel

Emotion

KeepHotel

Carrelli portabiancheria

Silver







La linea **Morgan Hotel Elegance** è raffinata, sobria, adatta a qualsiasi ambiente; particolarmente indicata per soddisfare le più svariate esigenze di pulizia in ambito alberghiero.

Si caratterizza per i montanti in metallo rivestito in Rilsan, per i ripiani in legno di faggio, molto pregiati ed eleganti, e per le coperture in tela plastificata, facilmente estraibili per consentirne una periodica pulizia.

Una vasta e assortita gamma di complementi garantiscono un carrello pienamente accessorizzato, ideale per ogni esigenza di pulizia: ripristino della biancheria pulita, raccolta della biancheria usata (con la specifica linea Morgan Hotel portabiancheria), pulizia della camera, del bagno e raccolta rifiuti.

## Serie Light

I carrelli di servizio della **serie Light** si distinguono per il design moderno, la leggerezza e la facilità di conduzione. L'intera serie permette di beneficiare, inoltre, della massima capienza.



### Alcune particolarità della linea Morgan Hotel Elegance:



Cassetto scorrevole in plastica 10 e 22 lt con serratura per il servizio cortesia



Pratiche vaschette in plastica



Sistema per la raccolta differenziata



Kit porta accappatoi



Fornito di serie completo di utile fermaporta (cod. P130001Q).

### I carrelli Morgan Hotel Elegance sono compatibili con diversi sistemi di lavaggio:



Sistema Top-Down®



Sistema secchio 22 lt e moppino



Sistema lavaggio Master Lux



Sistema lavaggio Unilav

### Accessori



Chiusura frontale avvolgibile: pratica e sicura



Raccordo per agganciare il carrello della biancheria usata al carrello Morgan Hotel



## Serie Light

**MORGAN HOTEL LIGHT 4374** - con 2 portasacco + 2 ripiani + 2 cassetti



CODICE	DIM. (cm)
0000HP4374U	165x55x130

Consigliato per il servizio di 14-16 stanze - Portata max 30 kg/ripiano

**MORGAN HOTEL LIGHT 4373** - con portasacco + 2 ripiani + 2 cassetti



CODICE	DIM. (cm)
0000HP4373U	135x55x130

Consigliato per il servizio di 14-16 stanze - Portata max 30 kg/ripiano

**MORGAN HOTEL LIGHT 4274** - con 2 portasacco + 2 ripiani + 2 cassetti



CODICE	DIM. (cm)
0000HP4274U	155x55x130

Consigliato per il servizio di 14-16 stanze - Portata max 30 kg/ripiano - Dimensioni carrello con portasacco chiusi 114x55x144 cm

## Serie 600

**MORGAN HOTEL LIGHT 4273** - con portasacco + 2 ripiani + 2 cassetti



CODICE	DIM. (cm)
0000HP4273U	128x55x130

Consigliato per il servizio di 14-16 stanze - Portata max 30 kg/ripiano

**MORGAN HOTEL 600** - con 3 ripiani



CODICE	DIM. (cm)
0000HP3300U	88x49x130

Consigliato per il servizio di 10-12 stanze - Portata max 30 kg/ripiano

**MORGAN HOTEL 611** - con 3 ripiani



CODICE	DIM. (cm)
0000HP3301U	88x49x130

Consigliato per il servizio di 10-12 stanze - Portata max 30 kg/ripiano

**MORGAN HOTEL 612** - con portasacco + 3 ripiani



CODICE	DIM. (cm)
0000HP3302U	126x52x130

Consigliato per il servizio di 10-12 stanze - Portata max 30 kg/ripiano

**MORGAN HOTEL 613** - con 2 portasacco + 3 ripiani



CODICE	DIM. (cm)
0000HP3303U	166x52x130

Consigliato per il servizio di 10-12 stanze - Portata max 30 kg/ripiano

**MORGAN HOTEL 614** - con 2 portasacco + 3 ripiani + cassetto



CODICE	DIM. (cm)
0000HP4304U	166x52x130

Consigliato per il servizio di 10-12 stanze - Portata max 30 kg/ripiano



MORGAN HOTEL ELEGANCE

ALPHA HOTEL

EMOTION

KEEPHOTEL

CARRELLI  
PORTABIANCHERIA

SILVER

## Serie 800

### MORGAN HOTEL 800 - con 3 ripiani



CODICE	DIM. (cm)
0000HP3360U	102x49x130

Consigliato per il servizio di 14-16 stanze - Portata max 30 kg/ripiano

### MORGAN HOTEL 811 - con 3 ripiani



CODICE	DIM. (cm)
0000HP3361U	102x49x130

Consigliato per il servizio di 14-16 stanze - Portata max 30 kg/ripiano

### MORGAN HOTEL 812 - con portasacco + 3 ripiani



CODICE	DIM. (cm)
0000HP3362U	140x52x130

Consigliato per il servizio di 14-16 stanze - Portata max 30 kg/ripiano

### MORGAN HOTEL 813 - con 2 portasacco + 3 ripiani



CODICE	DIM. (cm)
0000HP3363U	178x52x130

Consigliato per il servizio di 14-16 stanze - Portata max 30 kg/ripiano

### MORGAN HOTEL 814 - con 2 portasacco + 3 ripiani + 2 cassetti



CODICE	DIM. (cm)
0000HP4364U	177x52x130

Consigliato per il servizio di 14-16 stanze - Portata max 30 kg/ripiano

### MORGAN HOTEL 815 - con portasacco + 3 ripiani + tasche portaoggetti



CODICE	DIM. (cm)
0000HP3365U	140x52x130

Consigliato per il servizio di 14-16 stanze - Portata max 30 kg/ripiano

### MORGAN HOTEL 816 - con portasacco + 3 ripiani + 2 cassetti + tasche portaoggetti



CODICE	DIM. (cm)
0000HP4366U	140x52x130

Consigliato per il servizio di 14-16 stanze - Portata max 30 kg/ripiano

### MORGAN HOTEL 817 - con portasacco + 3 ripiani + tasche multiuso



CODICE	DIM. (cm)
0000HP3367U	140x52x130

Consigliato per il servizio di 14-16 stanze - Portata max 30 kg/ripiano

### MORGAN HOTEL 818 - con portasacco + 3 ripiani + 2 cassetti + tasche multiuso



CODICE	DIM. (cm)
0000HP4368U	140x52x130

Consigliato per il servizio di 14-16 stanze - Portata max 30 kg/ripiano

⚠ PER SERIE 600 E 800, SACCHI NON INCLUSI



**MORGAN HOTEL ELEGANCE** | ALPHA HOTEL | EMOTION | KEEPHOTEL | CARRELLI PORTABIANCHERIA | SILVER

**MORGAN HOTEL 851** - con portasacco + 3 ripiani



CODICE	DIM. (cm)
<b>0000HP3341U</b>	104x52x130

Consigliato per il servizio di 6-8 stanze - Portata max 15 kg/ripiano

**MORGAN HOTEL 852** - con portasacco + 3 ripiani



CODICE	DIM. (cm)
<b>0000HP3342U</b>	140x52x130

Consigliato per il servizio di 6-8 stanze - Portata max 15 kg/ripiano

**MORGAN HOTEL 853** - con portasacco + 3 ripiani + tasche portaoggetti



CODICE	DIM. (cm)
<b>0000HP3343U</b>	104x52x130

Consigliato per il servizio di 6-8 stanze - Portata max 15 kg/ripiano

## Carrelli portabiancheria

**PORTABIANCHERIA 3100** - con sacco in tela



CODICE	DIM. (cm)
<b>0000HP3100U</b>	88x49x88

**PORTABIANCHERIA 3110** - con sacco in tela con cappuccio



CODICE	DIM. (cm)
<b>0000HP3110U</b>	88x49x88

Disponibile anche in versione grigia con ruote in gomma ø 125 mm e paracolpi ø 200 mm cod. 0000HP3110Q5

**PORTABIANCHERIA 3140** - con sacco in tela con cappuccio + portasacco



CODICE	DIM. (cm)
<b>0000HP3140U</b>	126x52x108

**PORTABIANCHERIA 3101** - con sacco in tela



CODICE	DIM. (cm)
<b>0000HP3101U</b>	105x49x105

**PORTABIANCHERIA 3103** - con sacco in tela con cerniera



CODICE	DIM. (cm)
<b>0000HP3103U</b>	88x49x152,5



MORGAN HOTEL ELEGANCE

ALPHA HOTEL

EMOTION

KEEPHOTEL

CARRELLI PORTABIANCHERIA

SILVER

## Componenti per carrelli Morgan Hotel Elegance

Base piccola in plastica



CODICE	NOTE	DIM. (cm) ↓ ↓ ↓
P202008U	con ruote ø 125 mm	92x49
P202012U	con ruote in gomma ø 150 mm	92x49

Base grande in plastica



CODICE	NOTE	DIM. (cm) ↓ ↓ ↓
P202058U	con ruote ø 125 mm	105x49
P202063U	con ruote in gomma ø 150 mm	105x49

Base grande in plastica per serie Light



CODICE	NOTE
P202051U	con ruote ø 125 mm e paracolpi ø 130 mm
P202075U	con ruote in gomma ø 150 mm e paracolpi ø 130 mm

Piatto reggisacco con ruota



CODICE	NOTE
P314001U	con ruota ø 125 mm
P314005U	con ruota in gomma ø 125 mm

Piatto reggisacco con ruota e paracolpi ø 200 mm



CODICE	NOTE
P414001U	con ruota ø 125 mm
P414005U	con ruota in gomma ø 125 mm

Piatto reggisacco con ruota per serie Light



CODICE	NOTE
P514000U	con ruota ø 125 mm
P514005U	con ruota in gomma ø 125 mm

Piatto in plastica per secchio 10 e 20 lt, agganciabile alla base dei carrelli Morgan

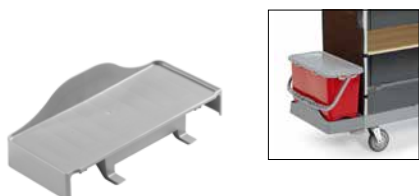

CODICE	NOTE	DIM. (cm) ↓ ↓ ↓
P064000A	22x48x15	
P064000U	22x48x15	

Piatto agganciabile alla base carrelli Alpha e al piatto reggisacco carrelli Morgan Hotel Elegance



CODICE	NOTE	DIM. (cm) ↓ ↓ ↓
P165000U	senza ruote	22x48
P065060U	con due ruote ø 125 mm	22x48

Montante in Rilsan h 111 cm per carrelli serie 600 e 800



CODICE	NOTE
R1030122	

Montante in Rilsan con 2 ganci blocca portasacco per serie Light



CODICE	NOTE
R2030161	

Montante in Rilsan per carrelli portabiancheria



CODICE	NOTE
R1030113	per cod. 0000HP3100U e 0000HP3110U
R1030142	per cod. 0000HP3140U
R1030144	per cod. 0000HP3101U
R1030146	per cod. 0000HP3103U

Barra di rinforzo in Rilsan



CODICE	NOTE	DIM. (cm) ↓ ↓ ↓
R1230110		81
R1230111		68
R1230112		46
R1230113		66



**MORGAN HOTEL ELEGANCE** | ALPHA HOTEL | EMOTION | KEEPHOTEL | CARRELLI PORTABIANCHERIA | SILVER

Ripiano in legno



CODICE	NOTE	DIM. (cm)
L0220013	per serie 800	85,5x46 ↓ ↓ ↓
L0220014	per serie 600	72,5x46
L0220015	per serie 851, 852 e 853	50x46

Ripiano in legno con guide per un cassetto scorrevole in plastica



CODICE	NOTE	DIM. (cm)
L4220013	per serie 800	85,5x46 ↓ ↓ ↓
L4220014	per serie 600	72,5x46
L4220015	per serie 851, 852 e 853	50x46

Ripiano in legno con guide per due cassetti scorrevoli in plastica



CODICE	NOTE	DIM. (cm)
L5220013	per serie 800	85,5x46 ↓ ↓ ↓

Set viti per fissaggio ripiani



CODICE	NOTE
0000SM00602	per 3 ripiani (12 viti)
0000SM00603	per 2 ripiani (8 viti)
0000SM00607	per 1 ripiano (4 viti)

Astina ferro zincato 102 cm per fissaggio schienale

CODICE	NOTE
I1900050	

Cassetto scorrevole in plastica senza serratura



CODICE	NOTE	CAPACITÀ (lt)	DIM. (cm)
P1229909U	misure interne 41x34x9,5 cm	10	46,5x37,5x11 ↓ ↓ ↓
P1229906U	misure interne 40,5x34x16 cm	22	46,5x37,5x17
P1229907U	misure interne 40x34x33,5 cm	40	46,5x37,5x35

Cassetto scorrevole in plastica con serratura



CODICE	NOTE	CAPACITÀ (lt)	DIM. (cm)
P2229909U	misure interne 41x34x9,5 cm	10	46,5x37,5x11 ↓ ↓ ↓
P2229906A	misure interne 40,5x34x16 cm	22	46,5x37,5x17
P2229906B	misure interne 40,5x34x16 cm	22	46,5x37,5x17
P2229906U	misure interne 40,5x34x16 cm	22	46,5x37,5x17
P2229907U	misure interne 40x34x33,5 cm	40	46,5x37,5x35

Schienale intero a 3 lati in tela plastificata rinforzata marrone e grigio



CODICE	NOTE	DIM. (cm)
Q1400010G	per serie 800	178x103,5 ↓ ↓ ↓
Q1400030G	per serie 600	165x103,5

Schienale intero a 3 lati in tela plastificata rinforzata marrone e grigio, per serie 851 e 852

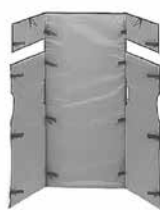

CODICE	NOTE	DIM. (cm)
Q1400130G		144x103,5 ↓ ↓ ↓

Schienale intero a 3 lati in tela plastificata rinforzata grigio, per serie Light



CODICE	NOTE
Q1400011E	

# Carrelli di servizio



**MORGAN HOTEL ELEGANCE** | ALPHA HOTEL | EMOTION | KEEPHOTEL | CARRELLI PORTABIANCHERIA | SILVER

Schienale in tela plastificata rinforzata marrone e grigio



CODICE	NOTE	DIM. (cm)
Q1400090G	per serie 800	87x103,5 ↓ ↓ ↓
Q1400110G	per serie 600	73x103,5

Schienale intero a 2 lati in tela plastificata rinforzata marrone e grigio per serie 853



CODICE	NOTE	DIM. (cm)
Q1400210G		97x103,5 ↓ ↓ ↓

Schienale laterale liscio in tela plastificata rinforzata marrone e grigio (2 pezzi)



CODICE	NOTE	DIM. (cm)
Q1400050G		47x103,5 ↓ ↓ ↓

Schienale laterale con tasche in tela plastificata rinforzata marrone e grigio



CODICE	NOTE	DIM. (cm)
Q0400070G		47x103,5 ↓ ↓ ↓

Tasca multiuso per la sanificazione alberghiera



CODICE	NOTE	DIM. (cm)
Q0400075G		47x103,5 ↓ ↓ ↓

Sacco in tela marrone con zip per portabiancheria



CODICE	NOTE	CAPACITÀ (lt)
Q0400101G	300 lt	300
Q0400102G	200 lt	200

Sacco in tela marrone 200 Lt con zip e cappuccio, per portabiancheria



CODICE	NOTE
Q0400103G	

Sacco in tela marrone 600 Lt con cerniera frontale, per portabiancheria



CODICE	NOTE
Q0400122P	

Sacco autoportante 90 Lt con attacco sistema a strappo



CODICE	NOTE
0000AT0185E	

Per portasacco carrelli Morgan Hotel Light

Portasacco 120 Lt in plastica, con impugnatura di spinta, tendisacco e rinforzi



CODICE	NOTE
P816010U	

Portasacco 2x60 Lt in plastica, con impugnatura di spinta, tendisacco e rinforzi



CODICE	NOTE
P516010U	

Portasacco 90 Lt in Rilsan per Morgan Hotel Light



CODICE	NOTE
R2060081	

CARRELLI DI SERVIZIO



## Accessori per carrelli Morgan Hotel Elegance

Divisorio in plastica per cassetto 10 lt

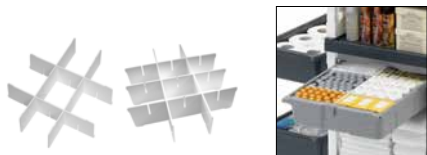

CODICE	NOTE
0000SM00227D	9 scomparti
0000SM00228D	12 scomparti

Set 1 divisorio grande 39 cm + 1 divisorio medio 32 cm per cassetto in plastica 22 lt

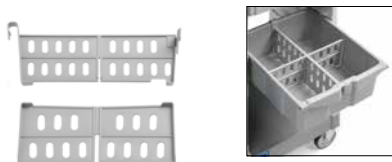

CODICE	NOTE
0000SM00213U	

Set 1 divisorio grande 39 cm + 3 divisori piccoli 16 cm per cassetto in plastica 22 lt

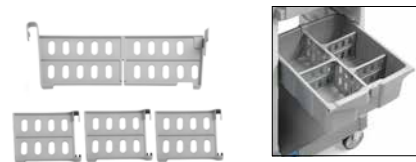

CODICE	NOTE
0000SM00214U	

Chiusura frontale in tela plasticata marrone, con avvolgitore



CODICE	NOTE
Q0400220G	per serie 600
Q0400230G	per serie 800 (esclusi mod. 851-852-853)

Chiusura frontale in tela plasticata marrone, con fasce in elastico



CODICE	NOTE
Q0400221G	per serie 600
Q0400231G	per serie 800 (escluso mod. 851-852-853)

Coperchio in plastica per portasacchetto 120 lt con tabella portanote, vano portaoggetti e chiusura a chiave

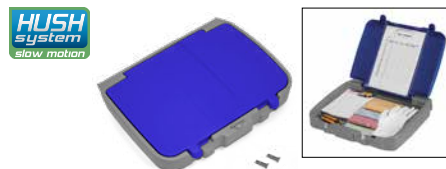

CODICE	NOTE
P291920UA	
P291920UB	
P291920U	

Richiedi n. 2 pistoncini cod. P190908U per una chiusura ammortizzata

Pistoncino per chiusura ammortizzata coperchio



CODICE	NOTE
P190908U	

Cassetta in plastica linea cortesia



CODICE	NOTE	DIM. (cm)
P219004U		↓ ↓ ↓ 28x43x9
P219005U		↓ ↓ ↓ 55x43x9

Cassetta in tela plasticata linea cortesia



CODICE	NOTE	DIM. (cm)
Q0400104		↓ ↓ ↓ 66x46
Q0400117		↓ ↓ ↓ 43x46

Raccordo in Rilsan per agganciare il carrello portabiancheria ai carrelli Morgan Hotel

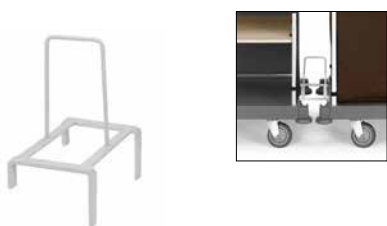

CODICE	NOTE
R1180050	

Kit porta accappatoi con tasche portaoggetti completo con set gancio doppio



CODICE	NOTE
Q1400118U	

Si consiglia l'utilizzo con piatto reggisacco

Porta salviette e carta igienica in Rilsan



CODICE	NOTE
R1900050	



# Carrelli di servizio



- MORGAN HOTEL ELEGANCE
- ALPHA HOTEL
- EMOTION
- KEEPHOTEL
- CARRELLI PORTABIANCHERIA
- SILVER

Montante sagomato in Rilsan h 109 cm completo di 2 ganci fissaggio



CODICE	NOTE
<b>R2030106</b>	

Cassetta esterna in plastica per Morgan Hotel applicabile al montante cod. R2030106



CODICE	NOTE
<b>P119002U</b>	misure interne 18,5x49,5x11 cm

Portasacco 70 lt in Rilsan con tendisacco, agganciabile al montante sagomato



CODICE	NOTE
<b>R2060080</b>	

Contenitore 16 lt in plastica grigio con manico



CODICE	NOTE	CAPACITÀ (lt)	DIM. (cm)
<b>8168U</b>		16	16x26x50

Supporto in Rilsan per contenitori 16 lt, agganciabile al montante sagomato

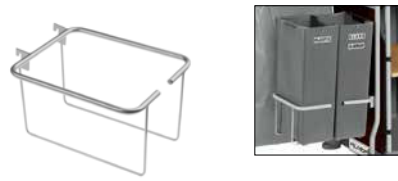

CODICE	NOTE
<b>R2200050</b>	

Montante in Rilsan h 52 cm con traverso con 2 incavi completo di 4 ganci fissaggio

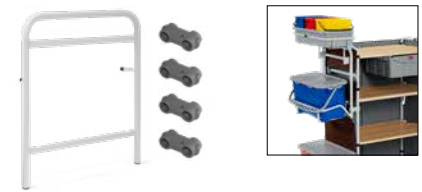

CODICE	NOTE
<b>R3030135</b>	

Portacassetta cod. P1191100U in Rilsan applicabile al montante cod. R2030135

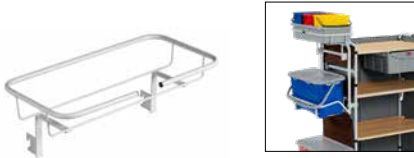

CODICE	NOTE
<b>R2200051</b>	

Vaschetta laterale in plastica



CODICE	NOTE
<b>P1191100U</b>	misure interne 22x49x11,5 cm

Portasecchi in Rilsan per secchi 10 e 20 lt applicabile al montante Morgan e trolley Alpha



CODICE	NOTE
<b>R2200040</b>	



## Alpha Hotel: carrello di servizio comodo e funzionale

I carrelli della linea **Alpha Hotel** si distinguono per un design sobrio e lineare, adatto a qualsiasi ambiente.

Realizzati in parte con componenti in plastica certificati PSV - Plastica Seconda Vita, sono disponibili nelle versioni aperte o con antine di chiusura per la massima sicurezza.

La gamma Alpha Hotel si distingue per un'estrema cura dei dettagli e un'attenzione particolare all'aspetto progettuale che conferisce ai carrelli praticità, efficienza e funzionalità.



### VERSATILE

- Combinabile secondo le specifiche esigenze
- Personalizzabile con componenti e accessori



### DESIGN CURATO

- Linee morbide e cura dei dettagli
- Personalizzabile con grafiche, immagini e loghi



### IGIENICO

- Superfici lisce semplici da pulire
- Chiusura di sicurezza con chiave universale

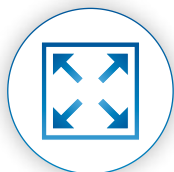

### SPAZIOSO

- Nessun spreco di spazio
- Massima capienza garantita



### ERGONOMICO

- Leggero e facile da condurre
- Progettato per facilitare le manovre



Vassoio con chiusura di sicurezza



### CERTIFICAZIONI GREEN

- **Carbon Footprint** Systematic Approach
- **PSV** - Plastica Seconda Vita
- **Ecolabel UE** per alcuni modelli Alpha



Innovativo meccanismo di chiusura per lavorare in sicurezza

## Maggiore praticità di utilizzo

I modelli con due unità di stoccaggio sono dotati di porta con apertura a sinistra, progettata per una **maggiore comodità e praticità di utilizzo**.



MORGAN HOTEL ELEGANCE

ALPHA HOTEL

EMOTION

KEEPHOTEL

CARRELLI  
PORTABIANCHERIA

SILVER

## Organizza al meglio i tuoi servizi

Le versioni senza montante centrale assicurano un'elevata capienza del carrello, permettendo di avere tutto l'occorrente per un servizio completo a portata di mano.



Versioni senza montante centrale



## Sgancia il carrello e vai

Grazie a **Link-Up**, l'innovativo sistema di ganci progettato da Filmop, sarà possibile separare la zona portasacchetto dal resto del carrello con un semplice click.

Con il **modulo raccolta indipendente** si potranno svolgere con grande libertà di movimento e praticità tutte le operazioni di smaltimento rifiuti o biancheria utilizzata, accedendo facilmente anche negli spazi più ristretti come ascensori, piccoli corridoi e lavanderie.

## Set vaschette per carrelli Alpha Hotel

L'esclusivo set di vaschette centrali per carrelli Alpha Hotel è un accessorio indispensabile per offrire la **massima praticità e sicurezza**.

Il comodo set **raddoppia la capacità di stoccaggio**, consentendo di ottimizzare ancora di più il carrello di servizio: offre due zone di stoccaggio aperte e due complete di **coperchio con chiusura a chiave**, organizzabili a seconda delle specifiche esigenze.

Il set di vaschette centrali si distingue anche per il **design curato**, in linea con lo **stile sobrio ed elegante** che caratterizza l'intera gamma Alpha Hotel.





MORGAN HOTEL ELEGANCE

**ALPHA HOTEL**

EMOTION

KEEPHOTEL

CARRELLI  
PORTABIANCHERIA

SILVER

## Carrelli aperti

**ALPHA HOTEL 2300-05** - con portasacco +  
vaschetta + ripiano piccolo



CODICE	DIM. (cm)
<b>0300HA2300U05</b>	99x55x109

Consigliato per il servizio di 4-5 stanze - Portata massima ripiano estraibile 15 kg

**ALPHA HOTEL 5300-06** - con portasacco +  
vaschette + ripiani piccoli



CODICE	DIM. (cm)
<b>0300HA5300U06</b>	142x55x109

Consigliato per il servizio di 8-10 stanze - Portata massima ripiano estraibile 15 kg

**ALPHA HOTEL 5301-06** - con 2 portasacco  
+ vaschette + ripiani piccoli



CODICE	DIM. (cm)
<b>0500HA5301U06</b>	177x55x109

Consigliato per il servizio di 8-10 stanze - Portata massima ripiano estraibile 15 kg

**ALPHA HOTEL 5304-06** - con portasacco +  
vaschette + ripiani piccoli



CODICE	DIM. (cm)
<b>0300HA5304U06</b>	153x55x109

Consigliato per il servizio di 8-10 stanze - Portata massima ripiano estraibile 15 kg

**ALPHA HOTEL 5302-98** - con vaschette +  
ripiano grande



CODICE	DIM. (cm)
<b>0000HA5302U98</b>	97x55x106

Consigliato per il servizio di 8-10 stanze - Portata massima ripiano estraibile 30 kg

**ALPHA HOTEL 5300-98** - con portasacco +  
vaschette + ripiano grande



CODICE	DIM. (cm)
<b>0300HA5300U98</b>	142x55x109

Consigliato per il servizio di 8-10 stanze - Portata massima ripiano estraibile 30 kg

**ALPHA HOTEL HR5300-98** sistema Link-Up  
- con portasacco + vaschette + ripiano  
grande



CODICE	DIM. (cm)
<b>0300HR5300U98</b>	153x55x109

Consigliato per il servizio di 8-10 stanze - Portata massima ripiano estraibile 30 kg

**ALPHA HOTEL 5503006** - con portasacco +  
vaschette + ripiano grande



CODICE	DIM. (cm)
<b>HA5503006U000</b>	142x55x110

Consigliato per il servizio di 8-10 stanze - Portata massima ripiano estraibile 30 kg

**ALPHA HOTEL 5301-98** - con 2 portasacco  
+ vaschette + ripiano grande



CODICE	DIM. (cm)
<b>0500HA5301U98</b>	177x55x109

Consigliato per il servizio di 8-10 stanze - Portata massima ripiano estraibile 30 kg



MORGAN HOTEL ELEGANCE

**ALPHA HOTEL**

EMOTION

KEEPPHOTEL

CARRELLI  
PORTABIANCHERIA

SILVER

## Carrelli chiusi

**ALPHA HOTEL 0603002** - con vaschette + ripiani piccoli

**NEW**



CODICE	DIM. (cm)
<b>HA0603002U000</b>	97x55x106

Consigliato per il servizio di 8-10 stanze - Portata massima ripiano estraibile 15 kg

**ALPHA HOTEL 0603005** - con vaschette + ripiano grande

**NEW**



CODICE	DIM. (cm)
<b>HA0603005U000</b>	97x55x106

Consigliato per il servizio di 8-10 stanze - Portata massima ripiano estraibile 30 kg

**ALPHA HOTEL 3300-05** - con portasacco + vaschetta + ripiano piccolo

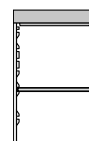

CODICE	DIM. (cm)
<b>0300HA3300U05</b>	99x55x109

Consigliato per il servizio di 4-5 stanze - Portata massima ripiano estraibile 15 kg

**ALPHA HOTEL 0603003** - con portasacco + vaschette + ripiani piccoli



CODICE	DIM. (cm)
<b>HA0603003U000</b>	142x55x109

Consigliato per il servizio di 8-10 stanze - Portata massima ripiano estraibile 15 kg

**ALPHA HOTEL HR0603003** sistema Link-Up - con portasacco + vaschette + ripiani piccoli



CODICE	DIM. (cm)
<b>HR0603003U000</b>	153x55x109

Consigliato per il servizio di 8-10 stanze - Portata massima ripiano estraibile 15 kg

**ALPHA HOTEL 5603003** - con portasacco + vaschette + ripiani piccoli



CODICE	DIM. (cm)
<b>HA5603003U000</b>	142x55x110

Consigliato per il servizio di 8-10 stanze - Portata massima ripiano estraibile 15 kg

**ALPHA HOTEL HR0603006** sistema Link-Up - con portasacco + vaschette + ripiano grande



CODICE	DIM. (cm)
<b>HR0603006U000</b>	153x55x109

Consigliato per il servizio di 8-10 stanze - Portata massima ripiano estraibile 30 kg

**ALPHA HOTEL 0603004** - con 2 portasacco + vaschette + ripiani piccoli



CODICE	DIM. (cm)
<b>HA0603004U000</b>	177x55x109

Consigliato per il servizio di 8-10 stanze - Portata massima ripiano estraibile 15 kg

**SACCHI NON INCLUSI**



MORGAN HOTEL ELEGANCE

**ALPHA HOTEL**

EMOTION

KEEPHOTEL

CARRELLI  
PORTABIANCHERIA

SILVER

## Componenti per carrelli Alpha Hotel

### Base piccola per carrello Alpha



CODICE	NOTE	DIM. (cm) ↓ ↓ ↓
<b>P059011U</b>	con ruote ø 100 mm	66x52
<b>P059031U</b>	con ruote in gomma ø 125 mm	66x52
<b>P059061U</b>	con ruote ø 125 mm	66x52
<b>P159061U</b>	con 5 ruote ø 125 mm	66x52

### Base grande per carrello Alpha



CODICE	NOTE	DIM. (cm) ↓ ↓ ↓
<b>P066011U</b>	con ruote ø 100 mm	91x52
<b>P066031U</b>	con ruote in gomma ø 125 mm	91x52
<b>P066061U</b>	con ruote ø 125 mm	91x52
<b>P166031U</b>	con 5 ruote in gomma ø 125 mm	91x52

### Piatto agganciabile alla base carrelli Alpha e al piatto reggisacco carrelli Morgan Hotel Elegance



CODICE	NOTE	DIM. (cm) ↓ ↓ ↓
<b>P165000U</b>	senza ruote	22x48
<b>P065060U</b>	con due ruote ø 125 mm	22x48

### Appendice per carrelli Alpha

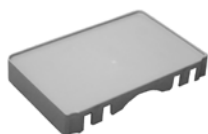

CODICE	NOTE	DIM. (cm) ↓ ↓ ↓
<b>P175000U</b>		32x48x7

### Montante ganci/corsie, completo di viti e tappi



CODICE	NOTE
<b>P2039903E</b>	

### Montante corsie/corsie, completo di viti e tappi



CODICE	NOTE
<b>P2039904E</b>	

### Montante rinforzato ganci/corsie, completo di viti e tappi

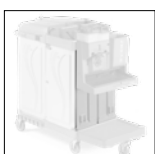

CODICE	NOTE
<b>P2039908E</b>	

### Kit ganci per sistema Link-Up (4 pezzi)

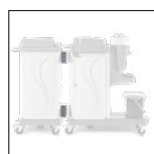

CODICE	NOTE
<b>0000SM00617</b>	

### Set tappi a "T" chiusura montanti (6 pezzi)



CODICE	NOTE
<b>0000SM00163</b>	grigio scuro
<b>0000SM00165</b>	grigio chiaro

### Parete laterale fissa, con perni di fissaggio



CODICE	NOTE
<b>P3059953E</b>	

### Porta destra con perni di fissaggio



CODICE	NOTE
<b>P3059954E</b>	

### Porta sinistra con perni di fissaggio



CODICE	NOTE
<b>P3059974E</b>	



MORGAN HOTEL ELEGANCE

**ALPHA HOTEL**

EMOTION

KEEPHOTEL

CARRELLI  
PORTABIANCHERIA

SILVER

Set porta destra e sinistra con battente per Alpha



CODICE NOTE

**P3059977E**

Vaschetta centrale attacco femmina/femmina, con tappi

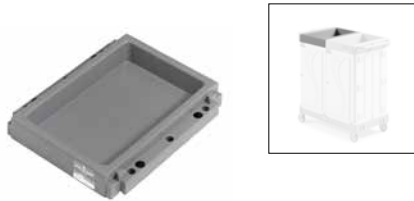

CODICE NOTE

**P2199906U** misure interne 31x48x8 cm

Vaschetta centrale attacco maschio/femmina, con viti e tappi



CODICE NOTE

**P2199907U** misure interne 31x48x8 cm

Set 2 vaschette centrali, con viti e tappi



CODICE NOTE

**P3199908U**

Vaschetta centrale attacco femmina/femmina completa di divisorio, con tappi



CODICE NOTE

**P2199926U** con un coperchio grigio  
**P2199926UT** con un coperchio trasparente  
**P2199936U** con 2 coperchi grigi  
**P2199936UT** con 2 coperchi trasparenti

Vaschetta centrale attacco maschio/femmina completa di divisorio, con tappi



CODICE NOTE

**P2199927U** con un coperchio grigio  
**P2199927UT** con un coperchio trasparente  
**P2199937U** con 2 coperchi grigi  
**P2199937UT** con 2 coperchi trasparenti

Set 2 vaschette centrali con divisori, con viti e tappi

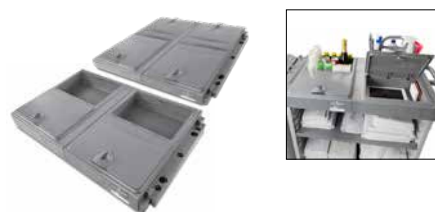

CODICE NOTE

**P3199928U** con 2 coperchi grigi  
**P3199938U** con 4 coperchi grigi

Profilo di chiusura con impugnatura per vaschetta centrale e portasacco centrale, con viti e tappi

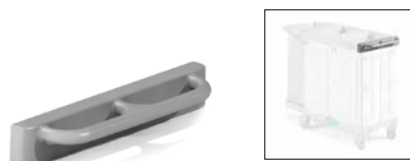

CODICE NOTE

**P2909921U**

Portasacco 120 lt pieghevole, con ganci fermasacco, 2 ganci fissi portapaletta, 1 gancio portamanico, 2 ganci Uni-Move, viti e tappi

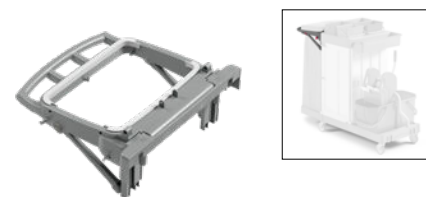

CODICE NOTE

**P8161113U**  
**P8161115U** per carrelli con anello centrale

Set ripiano in plastica (2 pz.)

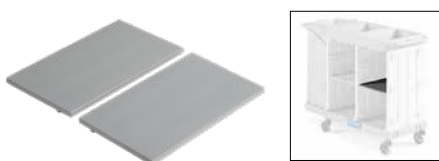

CODICE NOTE DIM. (cm)

**P1229900U** 21,5x37,5x1,5

Ripiano in plastica 46,5x79 cm



CODICE NOTE

**P2229911U**

## Accessori per carrelli Alpha Hotel

### Vaschetta laterale in plastica



CODICE

NOTE

**P1191100U**

misure interne 22x49x11,5 cm

### Set paracolpi per portasacco 120 lt (destra+sinistra)



CODICE

NOTE

**0000SM00260**

### Coperchio in plastica per portasacco 120 lt con tabella portanote, vano portaoggetti e chiusura a chiave

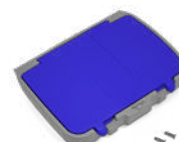

CODICE

NOTE

**P291920UA**

**P291920UB**

**P291920U**



Richiedi n. 2 pistoncini cod. P190908U per una  
chiusura ammortizzata

### Pistoncino per chiusura ammortizzata coperchio



CODICE

NOTE

**P190908U**





## *emotion*

Un nuovo modo di comunicare con i carrelli di servizio



YouTube



**Emotion** è la linea di carrelli di servizio proposta da Filmop per la pulizia negli ambienti alberghieri.

**Pratici, robusti, funzionali**, estremamente modulari e realizzati con materiali di prima qualità, dalla base ai montanti, ai ripiani e accessori, i carrelli Emotion sono disponibili nelle versioni aperte o con antine di chiusura per una **massima igiene e sicurezza** e per un aspetto sempre ordinato e pulito del carrello.

Oltre che per la loro funzionalità, i carrelli Emotion si caratterizzano per il loro design elegante, sobrio e piacevole alla vista, arricchito da una **nuova elegante grafica**.

È una linea di carrelli in cui l'eleganza ben si sposa con la discrezione e l'efficienza.

Una vasta gamma di elementi complementari garantisce un carrello pienamente accessorizzato, ideale per ogni esigenza di pulizia: non solo ripristino della biancheria pulita, ma anche pulizia della camera e del bagno, raccolta rifiuti e servizio mini bar.

I carrelli Emotion sono il risultato di un attento studio di ricerca e progettazione che ha portato allo sviluppo di una linea di carrelli personalizzabili con immagini, grafiche, disegni o loghi che permettono di trasformare, in modo assolutamente originale, un carrello di servizio in un veicolo pubblicitario o in un elemento perfettamente integrato nell'ambiente in cui opera.

### Alcune particolarità della linea Emotion:



Base con 5 ruote in gomma  $\varnothing$  125 mm di serie per aumentare la tenuta.



Portasacco completo di paracolpi antiurto.



Porta con sistema di chiusura con chiave estraibile e maniglia ergonomica per apertura.



Grafica personalizzabile.



MORGAN HOTEL ELEGANCE

ALPHA HOTEL

**EMOTION**

KEEPHOTEL

CARRELLI  
PORTABIANCHERIA

SILVER

## Linea aperta

**EMOTION 0105021** - con portasacco + ripiano piccolo



CODICE	DIM. (cm)
SE0105021AE00	110x64x142,5

Consigliato per il servizio di 6-8 stanze - Portata massima ripiano estraibile 15 kg

**EMOTION 0301021** - con portasacco + ripiano grande



CODICE	DIM. (cm)
SE0301021AE00	154x64x103,5

Consigliato per il servizio di 8-10 stanze - Portata massima ripiano estraibile 30 kg

**EMOTION 0401021** - con portasacco + ripiani piccoli



CODICE	DIM. (cm)
SE0401021AE00	154x64x103,5

Consigliato per il servizio di 8-10 stanze - Portata massima ripiano estraibile 15 kg

**EMOTION 0304004** - con ripiano grande



CODICE	DIM. (cm)
SE0304004AE00	110x64x142,5

Consigliato per il servizio di 10-12 stanze - Portata massima ripiano estraibile 30 kg

**EMOTION 0404021** - con ripiani piccoli



CODICE	DIM. (cm)
SE0404021AE00	110x64x142,5

Consigliato per il servizio di 10-12 stanze - Portata massima ripiano estraibile 15 kg

**EMOTION 0305021** - con portasacco + ripiano grande



CODICE	DIM. (cm)
SE0305021AE00	154x64x142,5

Consigliato per il servizio di 10-12 stanze - Portata massima ripiano estraibile 30 kg

**EMOTION 0505021** - con portasacco + ripiano grande e piccolo + cassetti



CODICE	DIM. (cm)
SE0505021AE06	154x64x142,5

Consigliato per il servizio di 10-12 stanze - Portata massima ripiano estraibile grande 30 kg, piccolo 15 kg

**EMOTION 0605021** - con portasacco + ripiani piccoli



CODICE	DIM. (cm)
SE0605021AE00	154x64x142,5

Consigliato per il servizio di 10-12 stanze - Portata massima ripiano estraibile 15 kg

**EMOTION 0306021** - con 2 portasacco + ripiano grande



CODICE	DIM. (cm)
SE0306021AE00	197x64x142,5

Consigliato per il servizio di 10-12 stanze - Portata massima ripiano estraibile 30 kg



MORGAN HOTEL ELEGANCE

ALPHA HOTEL

**EMOTION**

KEEPHOTEL

CARRELLI  
PORTABIANCHERIA

SILVER

**EMOTION 0506021** - con 2 portasacco + ripiano grande



CODICE	DIM. (cm)
<b>SE0506021AE00</b>	197x64x142,5

Consigliato per il servizio di 10-12 stanze - Portata massima ripiano estraibile 30 kg

**EMOTION 0318021** - con portasacco + porta accappatoi + ripiano grande



CODICE	DIM. (cm)
<b>SE0318021AE00</b>	175x64x142,5

Consigliato per il servizio di 10-12 stanze - Portata massima ripiano estraibile 30 kg

## Linea chiusa

**EMOTION 0000020** - con cassetti

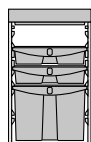

CODICE	DIM. (cm)
<b>SE0000020AE01</b>	65x64x103,5

Consigliato per servizio mini bar

**EMOTION 0104020** - con cassetti

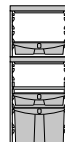

CODICE	DIM. (cm)
<b>SE0104020AE01</b>	81x64x142,5

Consigliato per servizio mini bar

**EMOTION 0105020** - con portasacco + ripiano piccolo



CODICE	DIM. (cm)
<b>SE0105020AE00</b>	110x64x142,5

Consigliato per il servizio di 6-8 stanze - Portata massima ripiano estraibile 15 kg

**EMOTION 0106020** - con 2 portasacco + ripiano piccolo



CODICE	DIM. (cm)
<b>SE0106020AE00</b>	159x64x142,5

Consigliato per il servizio di 6-8 stanze - Portata massima ripiano estraibile 15 kg

**EMOTION 0300020** - con ripiano grande



CODICE	DIM. (cm)
<b>SE0300020AE00</b>	110x64x103,5

Consigliato per il servizio di 8-10 stanze - Portata massima ripiano estraibile 30 kg

**EMOTION 0301020** - con portasacco + ripiano grande



CODICE	DIM. (cm)
<b>SE0301020AE00</b>	154x64x103,5

Consigliato per il servizio di 8-10 stanze - Portata massima ripiano estraibile 30 kg

⚠ SACCHI NON INCLUSI



MORGAN HOTEL ELEGANCE

ALPHA HOTEL

**EMOTION**

KEEPHOTEL

CARRELLI  
PORTABIANCHERIA

SILVER

**EMOTION 0304020** - con ripiano grande

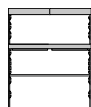

CODICE	DIM. (cm) ↓ ↓ ↓
SE0304020AE00	110x64x142,5

Consigliato per il servizio di 10-12 stanze - Portata massima ripiano estraibile 30 kg

**EMOTION 0305020** - con portasacco + ripiano grande

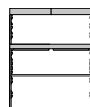

CODICE	DIM. (cm) ↓ ↓ ↓
SE0305020AE00	154x64x142,5

Consigliato per il servizio di 10-12 stanze - Portata massima ripiano estraibile 30 kg

**EMOTION 0306020** - con 2 portasacco + ripiano grande

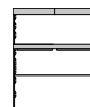

CODICE	DIM. (cm) ↓ ↓ ↓
SE0306020AE00	197x64x142,5

Consigliato per il servizio di 10-12 stanze - Portata massima ripiano estraibile 30 kg

**EMOTION 0317020** - con portasacco + supporto per battitappeto + ripiano grande

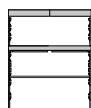

CODICE	DIM. (cm) ↓ ↓ ↓
SE0317020AE00	175x64x142,5

Consigliato per il servizio di 10-12 stanze - Portata massima ripiano estraibile 30 kg

**EMOTION 0316020** - con secchi + ripiano grande



CODICE	DIM. (cm) ↓ ↓ ↓
SE0316020AE00	138x64x142,5

Consigliato per il servizio di 10-12 stanze - Portata massima ripiano estraibile 30 kg



MORGAN HOTEL ELEGANCE

ALPHA HOTEL

**EMOTION**

KEEPHOTEL

CARRELLI  
PORTABIANCHERIA

SILVER

## Componenti per carrelli Emotion

Base piccola con 5 ruote senza paracolpi



CODICE	NOTE
<b>P159061Q</b>	con ruote $\varnothing$ 125 mm
<b>P159081Q</b>	con ruote $\varnothing$ 125 mm 2 con freno

Base piccola con 5 ruote e paracolpi  $\varnothing$  200 mm



CODICE	NOTE
<b>P159131Q</b>	con ruote in gomma $\varnothing$ 125 mm
<b>P159141Q</b>	con ruote in gomma $\varnothing$ 125 mm 2 con freno
<b>P159261Q</b>	con ruote $\varnothing$ 125 mm con battistrada 35 mm

Base grande con 5 ruote senza paracolpi



CODICE	NOTE
<b>P166061Q</b>	con ruote $\varnothing$ 125 mm
<b>P166081Q</b>	con ruote $\varnothing$ 125 mm 2 con freno

Base grande con 5 ruote e paracolpi  $\varnothing$  200 mm



CODICE	NOTE
<b>P166131Q</b>	con ruote in gomma $\varnothing$ 125 mm
<b>P166141Q</b>	con ruote in gomma $\varnothing$ 125 mm 2 con freno
<b>P166261Q</b>	con ruote $\varnothing$ 125 mm con battistrada 35 mm

Base grande con 4 ruote senza paracolpi



CODICE	NOTE
<b>P066251Q</b>	con ruote in gomma $\varnothing$ 150 mm (2 fisse+2girevoli)
<b>P066231Q</b>	con ruote in gomma $\varnothing$ 200 mm (2 fisse+2 girevoli)
<b>P066281Q</b>	con ruote $\varnothing$ 200 mm (2 fisse+2 girevoli)

Appendice con 2 ruote

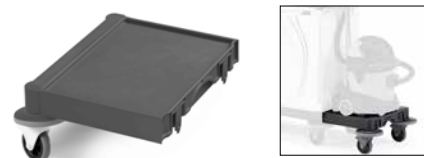

CODICE	NOTE
<b>P515060Q</b>	con ruote $\varnothing$ 125 mm senza paracolpi
<b>P515130Q</b>	con ruote in gomma $\varnothing$ 125 mm e paracolpi $\varnothing$ 200 mm

Appendice con 1 ruota

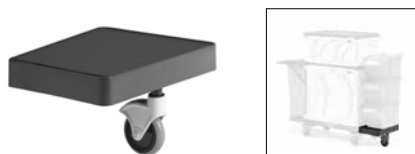

CODICE	NOTE
<b>P075130Q</b>	con ruota in gomma $\varnothing$ 125 mm
<b>P075060Q</b>	con ruota $\varnothing$ 125 mm

Appendice per carrelli Emotion

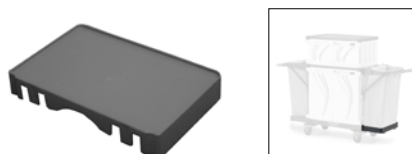

CODICE	NOTE	DIM. (cm)
<b>P175000Q</b>		48x32x7

Piatto agganciabile alla base carrelli Emotion

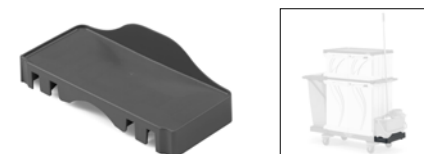

CODICE	NOTE	DIM. (cm)
<b>P165000Q</b>		48x22x15

Montante grande ganci/corsie completo di viti

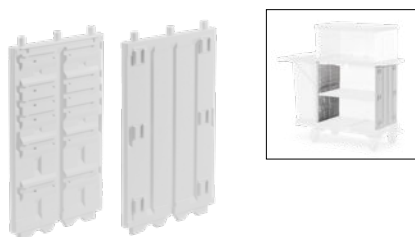

CODICE	NOTE
<b>P2038805E</b>	

Montante grande corsie/corsie completo di viti

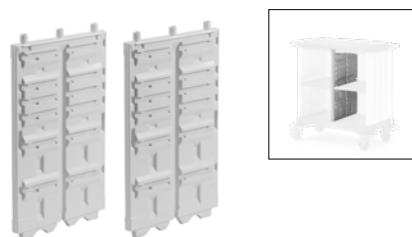

CODICE	NOTE
<b>P3038804E</b>	

Montante piccolo liscio/corsie

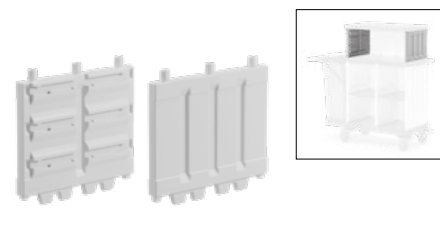

CODICE	NOTE
<b>P2038806E</b>	



MORGAN HOTEL ELEGANCE

ALPHA HOTEL

**EMOTION**

KEEPHOTEL

CARRELLI  
PORTABIANCHERIA

SILVER

Montante piccolo corsie/corsie

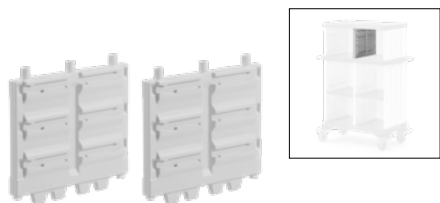

CODICE NOTE

**P2038807E**

Montante piccolo ganci-corsie

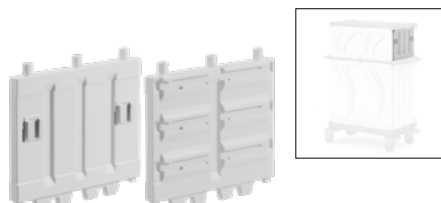

CODICE NOTE

**P2038808E**

Set tappi a "T" chiusura montanti (6 pezzi)



CODICE NOTE

**0000SM00163** grigio scuro  
**0000SM00165** grigio chiaro

Parete piccola



CODICE NOTE

**P1948802E**

Parete grande

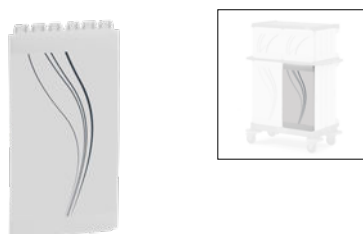

CODICE NOTE

**P1918802E**

Gancio blocca pareti



CODICE NOTE

**P1908839E**

Porta grande destra con serratura e kit di montaggio

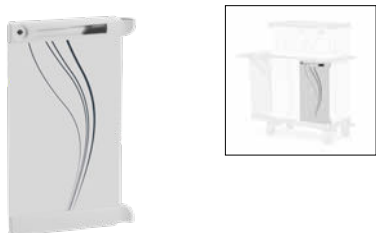

CODICE NOTE

**P3928802E**

Porta grande sinistra con kit di montaggio



CODICE NOTE

**P3938802E**

Porta piccola destra con serratura e kit di montaggio



CODICE NOTE

**P3958802E**

Porta piccola sinistra con kit di montaggio

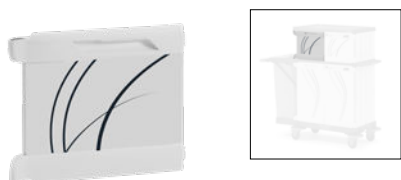

CODICE NOTE

**P3968802E**

Ripiano fisso grande liscio



CODICE NOTE

**P2228800Q**

Ripiano fisso grande liscio con supporto centrale per vassoio



CODICE NOTE

**P3228800QU**



MORGAN HOTEL ELEGANCE

ALPHA HOTEL

**EMOTION**

KEEPHOTEL

CARRELLI  
PORTABIANCHERIA

SILVER

Ripiano fisso grande con sede per montante

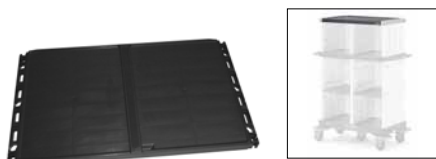

CODICE NOTE  
**P2328801Q**

Ripiano fisso grande con sede per montante e supporto centrale per vassoio



CODICE NOTE  
**P3228801QU**

Ripiano fisso piccolo femmina/femmina



CODICE NOTE  
**P1228802Q**

Ripiano fisso piccolo maschio/femmina

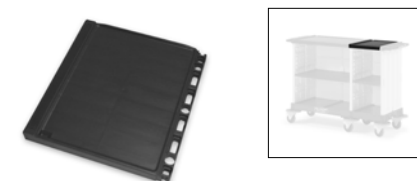

CODICE NOTE  
**P2228803Q**

Profilo di chiusura



CODICE NOTE

<b>P2908820Q</b>	destro per Emotion senza porta
<b>P2908821Q</b>	sinistro per Emotion senza porta
<b>P2908822Q</b>	destro per Emotion con porta
<b>P2908823Q</b>	sinistro per Emotion con porta

Profilo di chiusura con impugnatura

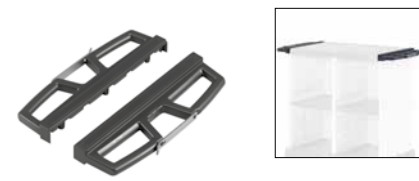

CODICE NOTE

<b>P3908833Q</b>	destro per Emotion senza porta
<b>P3908834Q</b>	sinistro per Emotion senza porta
<b>P3908835Q</b>	destro per Emotion con porta
<b>P3908836Q</b>	sinistro per Emotion con porta

Portasacco pieghevole 120 Lt con paracolpi

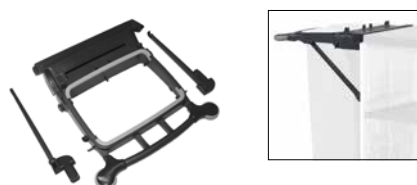

CODICE NOTE

<b>P8268802Q</b>	destro per Emotion senza porta
<b>P8268803Q</b>	sinistro per Emotion senza porta
<b>P8268800Q</b>	destro per Emotion con porta
<b>P8268801Q</b>	sinistro per Emotion con porta

Portasacco pieghevole 120 Lt senza paracolpi



CODICE NOTE

<b>P8168802Q</b>	destro per Emotion senza porta
<b>P8168803Q</b>	sinistro per Emotion senza porta
<b>P8168800Q</b>	destro per Emotion con porta
<b>P8168801Q</b>	sinistro per Emotion con porta

Set paracolpi per portasacco 120 Lt (destro+sinistro)

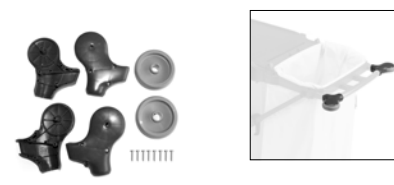

CODICE NOTE  
**000SM00260**

Ripiano piccolo estraibile

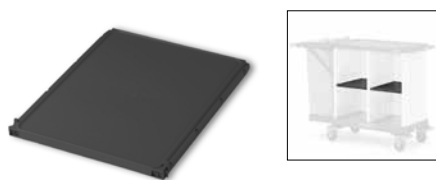

CODICE NOTE DIM. (cm)  
**P2229910Q** ↓ ↓ ↓  
37,5x46,5

Ripiano grande estraibile

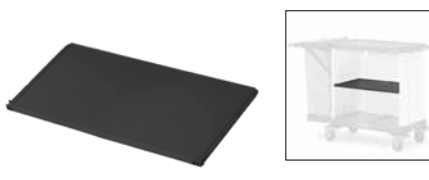

CODICE NOTE DIM. (cm)  
**P2229911Q** ↓ ↓ ↓  
79x46,5

Vassoio portaoggetti estraibile in plastica, con blocco fine corsa e chiusura a chiave

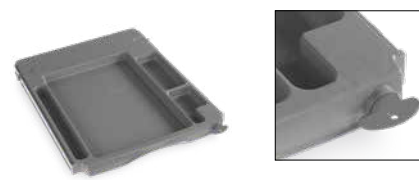

CODICE NOTE  
**P3229915U**



MORGAN HOTEL ELEGANCE

ALPHA HOTEL

**EMOTION**

KEEPHOTEL

CARRELLI  
PORTABIANCHERIA

SILVER

Cassetto scorrevole in plastica senza serratura



Cassetto scorrevole in plastica con serratura



CODICE	NOTE	CAPACITÀ (lt)	DIM. (cm) ↓ ↓ ↓
<b>P1229909U</b>	misure interne 41x34x9,5 cm	10	46,5x37,5x11
<b>P1229906U</b>	misure interne 40,5x34x16 cm	22	46,5x37,5x17
<b>P1229907U</b>	misure interne 40x34x33,5 cm	40	46,5x37,5x35

CODICE	NOTE	CAPACITÀ (lt)	DIM. (cm) ↓ ↓ ↓
<b>P2229909U</b>	misure interne 41x34x9,5 cm	10	46,5x37,5x11
<b>P2229906A</b>	misure interne 40,5x34x16 cm	22	46,5x37,5x17
<b>P2229906B</b>	misure interne 40,5x34x16 cm	22	46,5x37,5x17
<b>P2229906U</b>	misure interne 40,5x34x16 cm	22	46,5x37,5x17
<b>P2229907U</b>	misure interne 40x34x33,5 cm	40	46,5x37,5x35

Supporto in Rilsan per battitappeto agganciabile al montante



CODICE	NOTE
<b>R2180085</b>	

Kit porta accappatoi e/o asciugamani



CODICE	NOTE
<b>Q1400123E</b>	

Si consiglia l'utilizzo con piatto reggisacco

## Accessori per carrelli Emotion

Divisorio per portasacco in plastica 120 Lt



CODICE	NOTE
<b>P206020U</b>	2x60 Lt
<b>P206030U</b>	1x40 Lt + 1x80 Lt
<b>P206040U</b>	3x40 Lt

Divisorio in plastica con supporto quadro per portasacco 120 Lt



CODICE	NOTE
<b>P306020U</b>	2x60 Lt più un supporto quadro da 20 Lt
<b>P406020U</b>	2x60 Lt più due supporti quadri da 20 Lt

Per portasacco carrelli linea Alpha, Emotion e portasacco cod. P906010U linea Morgan

Supporto quadro 20 Lt in plastica per divisorio portasacco 120 Lt



CODICE	NOTE
<b>P1909957U</b>	

Per portasacco carrelli linea Alpha, Emotion e portasacco cod. P906010U linea Morgan - Consigliato l'utilizzo con i sacchi in rete cod. 0000AT0210





MORGAN HOTEL ELEGANCE

ALPHA HOTEL

**EMOTION**

KEEPHOTEL

CARRELLI  
PORTABIANCHERIA

SILVER

Coperchio in plastica per portasacco 120 lt con tabella porta-note

**HUSH**  
system  
slow motion



CODICE	NOTE
P291919A	
P291919B	
P291919T	

Richiedi n. 2 pistoncini cod. P190908U per una chiusura ammortizzata

Coperchio in plastica per portasacco 120 lt con tabella portanote, vano portaoggetti e chiusura a chiave

**HUSH**  
system  
slow motion

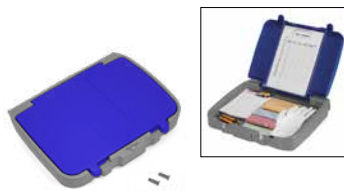

CODICE	NOTE
P291920UA	
P291920UB	
P291920U	

Richiedi n. 2 pistoncini cod. P190908U per una chiusura ammortizzata

Supporto porta tablet applicabile al montante Emotion

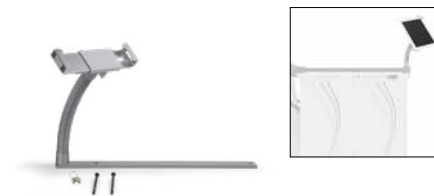

CODICE	NOTE
0000SM00402	

Per tablet con dimensioni da 7 a 10.1 pollici (da 20 a 31 cm)

Sacco in tela plastificata con maniglia



CODICE	NOTE	CAPACITÀ (lt)	DIM. (cm) ↓ ↓ ↓
0000AT0120E		120	28x42x98

Tasche portaoggetti in tela plastificata applicabile ai montanti



CODICE	NOTE
Q0400073Q	

Divisorio in plastica per cassetto 10 lt

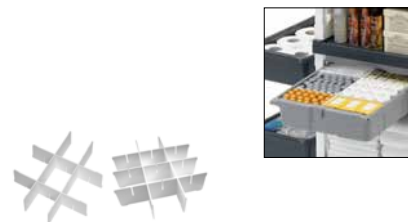

CODICE	NOTE
0000SM00227D	9 scomparti
0000SM00228D	12 scomparti

Set 1 divisorio grande 39 cm + 1 divisorio medio 32 cm per cassetto in plastica 22 lt

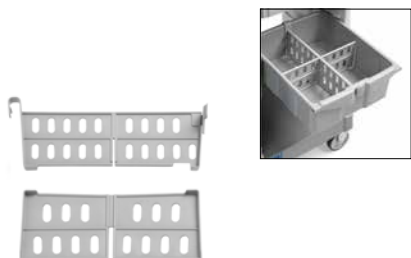

CODICE	NOTE
0000SM00213U	

Set 1 divisorio grande 39 cm + 3 divisorio piccoli 16 cm per cassetto in plastica 22 lt

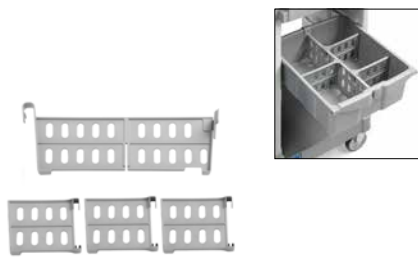

CODICE	NOTE
0000SM00214U	

Carrello portabiancheria con sacco 200 lt in tela con zip e cappuccio



CODICE	NOTE	DIM. (cm) ↓ ↓ ↓
0000HP3110Q5		101,5x64,5x92



MORGAN HOTEL ELEGANCE

ALPHA HOTEL

**EMOTION**

KEEPHOTEL

CARRELLI  
PORTABIANCHERIA

SILVER

Raccordo in Rilsan per aggancio carrello Emotion con carrello portabiancheria



CODICE	NOTE
<b>R1180080</b>	

Vaschetta laterale in plastica



CODICE	NOTE
<b>P1191100U</b>	misure interne 22x49x11,5 cm

Contenitore 10 Lt in plastica grigio con manico



CODICE	NOTE	CAPACITÀ (lt)	DIM. (cm)
			↓ ↓ ↓
<b>8168/1U</b>		10	13,5x21x36

**UNILAV SIDE GRIP** - attrezzo con flacone 650 ml e piastra con profili per sistema a strappo



CODICE	NOTE
<b>0000TD0151A</b>	con piastra da 40 cm
<b>0000TD0151U</b>	con piastra da 40 cm
<b>0000TD0161A</b>	con piastra da 60 cm



## KeepHotel: il carrellino a misura di hotel

KeepHotel è un carrellino di servizio pensato per **rendere più facili, veloci e discrete le operazioni di pulizia e allestimento camere** in hotel, bed & breakfast e villaggi turistici.

Funzionale, raffinato e curato nei minimi dettagli, KeepHotel è la **soluzione ideale per prendersi cura degli ambienti** delle strutture ricettive.

- Il **design sobrio ed essenziale** permette di integrarsi perfettamente nell'ambiente in cui si opera.
- L'**ingombro minimo** consente di muoversi agevolmente e accedere ovunque con facilità.
- Progettato per offrire la **massima praticità**, agevolando le diverse operazioni di pulizia e riassetto.
- Spazioso e dotato di **utili scompartimenti e divisori mobili** per organizzare al meglio tutta l'attrezzatura.
- Igienico grazie alla **fodera interna che può essere rimossa** facilmente per facilitarne la pulizia.



**KEEPHOTEL** - carrellino in tela plastificata con ruote  $\varnothing$  90 mm



CODICE	NOTE	DIM. (cm) ↓ ↓ ↓
<b>9590</b>		67x43x100

Consigliato per il servizio di 2/3 stanze

**KEEPHOTEL** - carrellino in tela plastificata con ruote assiali  $\varnothing$  200 mm



CODICE	NOTE	DIM. (cm) ↓ ↓ ↓
<b>9591</b>		67x48x108

Consigliato per il servizio di 2/3 stanze

**KEEPHOTEL** - carrellino in tela plastificata con telaio verniciato in Rilsan e ruote  $\varnothing$  300 mm



CODICE	NOTE	DIM. (cm) ↓ ↓ ↓
<b>9592</b>		77x50x114

Consigliato per il servizio di 2/3 stanze

**KEEPHOTEL** - carrellino in tela plastificata con telaio verniciato in Rilsan e 4 ruote  $\varnothing$  80 mm 2 con freno



CODICE	NOTE	DIM. (cm) ↓ ↓ ↓
<b>9593</b>		67x43x97,5

Consigliato per il servizio di 2/3 stanze

## Carrello portabiancheria a "X"

Il **carrello pieghevole a "X"** facilita la gestione della biancheria nelle strutture ricettive, assicurando la **massima comodità e praticità**:

- Il sacco in tela plastificata è dotato di zip per svuotare comodamente il contenuto
- La struttura in metallo assicura la massima resistenza agli urti
- Le ruote piroettanti agevolano la conduzione del carrello
- Pieghevole per diminuire le dimensioni di ingombro rendendolo adatto anche ai ripostigli più piccoli
- Disponibile nelle versioni con un sacco da 200 lt o due sacchi da 100 lt per la gestione differenziata della biancheria



### Carrello portabiancheria a "X"

Carrello portabiancheria pieghevole con sacco in tela plastificata e ruote piroettanti ø 80 mm



Carrello portabiancheria con attacco cromato, sacco in tela plastificata e ruote piroettanti ø 80 mm



CODICE	NOTE	DIM. (cm) ↓ ↓ ↓
<b>3105</b>	con sacco 200 lt	88,5x54x97
<b>3106</b>	con 2 sacchi 100 lt	88,5x54x97

Dimensioni carrello piegato cm 88,5x20x108 h

CODICE	NOTE	DIM. (cm) ↓ ↓ ↓
<b>8043</b>	con 4 ganci e sacco 150 lt	62x60x103
<b>8044</b>	con 6 ganci e sacco 180 lt	62x70x103



MORGAN HOTEL ELEGANCE

ALPHA HOTEL

EMOTION

KEEPHOTEL

**CARRELLI PORTABIANCHERIA**

SILVER

## Carrelli portabiancheria modulari

Carrello portabiancheria in Rilsan con impugnatura completo di pedale, coperchio, pistoncini, elastico e ruote piroettanti  $\varnothing$  80 mm



CODICE	NOTE	CAPACITÀ (lt)	DIM. (cm) ↓ ↓ ↓
R9276		70	48,2x48x97
R9277		2X70	48,2x89x97
R9278		3X70	114,5x48,2x95

Carrello portabiancheria in Rilsan completo di pedale, coperchio, pistoncini, elastico e ruote piroettanti  $\varnothing$  80 mm



CODICE	NOTE	CAPACITÀ (lt)	DIM. (cm) ↓ ↓ ↓
R9176		70	48,2x39,2x95
R9177		2x70	48,2x74,5x95
R9178		3x70	48,2x110x95
R9179		4x70	48,2x146x95

Carrello portabiancheria in Rilsan con impugnatura completo di coperchio, pistoncini, elastico e ruote piroettanti  $\varnothing$  80 mm



CODICE	NOTE	CAPACITÀ (lt)	DIM. (cm) ↓ ↓ ↓
R9266		70	48,2x48x97
R9267		2X70	48,2x89x97
R9268		3X70	48,2x124,5x97

Carrello portabiancheria in Rilsan completo di coperchio, pistoncini, elastico e ruote piroettanti  $\varnothing$  80 mm



CODICE	NOTE	CAPACITÀ (lt)	DIM. (cm) ↓ ↓ ↓
R9166		70	48,2x39,2x95
R9167		2X70	48,2x74,5x95
R9168		3X70	48,2x110x95
R9169		4X70	48,2x146x95

Carrello portabiancheria in Rilsan con impugnatura completo di elastico e ruote piroettanti  $\varnothing$  80 mm



CODICE	NOTE	CAPACITÀ (lt)	DIM. (cm) ↓ ↓ ↓
R9256		70	48,2x48x97
R9257		2X70	48,2x89x97

Carrello portabiancheria in Rilsan completo di elastico e ruote piroettanti  $\varnothing$  80 mm



CODICE	NOTE	CAPACITÀ (lt)	DIM. (cm) ↓ ↓ ↓
R9156		70	48,2x39,2x95
R9157		2X70	48,2x74,5x95
R9158		3X70	48,2x110x95
R9159		4X70	48,2x146x95

## Componenti per carrelli portabiancheria

Sacco in tela plastificata con apertura frontale per carrello portabiancheria a "X" pieghevole



CODICE	NOTE	CAPACITÀ (lt)
<b>Q0400131E</b>		200
<b>Q0400132E</b>		100

Kit ruote e paracolpi per carrelli portabiancheria cod. 3105-3106



CODICE	NOTE
<b>0000SM00312</b>	

Piatto reggisacco in plastica per carrelli portabiancheria cod. R9176, R9177, R9178 e R9179

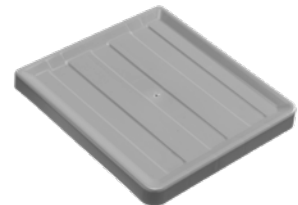

CODICE	NOTE
<b>P114021U</b>	

Pedale in plastica per carrelli portabiancheria cod. R9176, R9177, R9178 e R9179



CODICE	NOTE
<b>P190928U</b>	

Astina per pedale in acciaio inox ø 5,8 mm lunghezza 76 cm per carrelli portabiancheria cod. R9176, R9177, R9178 e R9179



CODICE	NOTE
<b>I1900011</b>	

Spina in plastica per aggancio astina pedale/coperchio per carrelli portabiancheria cod. R9176, R9177, R9178 e R9179



CODICE	NOTE
<b>P190927U</b>	

Gancio doppio con morsetti a scatto per carrelli portabiancheria cod. R9176, R9177, R9178 e R9179



CODICE	NOTE
<b>8229U</b>	

Coperchio in plastica per carrelli portabiancheria cod. R9176, R9177, R9178 e R9179



CODICE	NOTE
<b>P290929A</b>	
<b>P290929B</b>	
<b>P290929C</b>	
<b>P290929F</b>	

Elastico fermasacco



CODICE	NOTE
<b>8054</b>	per carrelli cod. 8045, 8070, 8075, 8076, 8077, 8077/1, R8377, 8040 e 8440
<b>8054/1</b>	per carrello Trend e portabiancheria

Kit pistoncini per chiusura ammortizzata coperchio carrelli portabiancheria



CODICE	NOTE
<b>0000SM00640</b>	



MORGAN HOTEL ELEGANCE

ALPHA HOTEL

EMOTION

KEEPHOTEL

CARRELLI PORTABIANCHERIA

**SILVER**

I carrelli **Silver** sono carrelli di servizio, pratici e maneggevoli, ideali per hotel, ristoranti, mense e fast-food.

Silver è anche disponibile nella **versione con pareti di chiusura**:



- **Più capiente e sicuro:** le pareti di chiusura in plastica migliorano le possibilità di stoccaggio e la stabilità del trasporto, per un servizio ancora più efficiente
- **Più elegante e versatile:** il design curato e moderno con le due varianti colore lo rendono idoneo a tutte le tipologie di ambienti
- **Più igienico ed ergonomico:** grazie alle forme lisce con angoli arrotondati per una facile pulizia e alle impugnature in plastica progettate per agevolare il trasporto
- **Più robusto:** realizzato con montanti in alluminio e ripiani/pareti in plastica, Silver è maneggevole e molto resistente (fino a 50 kg di portata per ripiano)
- **Più silenzioso:** disponibile anche con ruote in gomma  $\varnothing$  125 mm ad alta scorrevolezza e silenziosità, con paracolpo antiurto



Versioni chiuse con pareti in plastica, disponibili in due varianti colore



Disponibile anche con ruote in gomma  $\varnothing$  125 mm con paracolpo antiurto



Impugnatura in plastica, ergonomica, liscia e arrotondata



## Carrelli Silver

**SILVER 1200** - carrello con montanti in alluminio a 2 ripiani e ruote  $\varnothing$  100x28 mm



**SILVER 1300** - carrello con montanti in alluminio a 3 ripiani



CODICE	NOTE	DIM. (cm)
0000SP1200D		111x50x103
0000SP1200E		111x50x103
Portata max 50 kg/ripiano		

CODICE	NOTE	DIM. (cm)
0000SP1300D	ruote $\varnothing$ 100x28 mm	111x50x103
0000SP1300E	ruote $\varnothing$ 100x28 mm	111x50x103
0000SP1300D16	ruote in gomma $\varnothing$ 125 mm e paracolpi $\varnothing$ 130 mm	111x58x104
0000SP1300E16	ruote in gomma $\varnothing$ 125 mm e paracolpi $\varnothing$ 130 mm	111x58x104
Portata max 50 kg/ripiano - Altezza disponibile tra i singoli ripiani circa 32 cm		



MORGAN HOTEL ELEGANCE

ALPHA HOTEL

EMOTION

KEEPHOTEL

CARRELLI  
PORTABIANCHERIA

**SILVER**

**SILVER 1310** - carrello con montanti in plastica a 3 ripiani e ruote ø 100x28 mm



**SILVER 1301** - carrello con montanti in alluminio a 3 ripiani e pareti di chiusura



CODICE	NOTE	DIM. (cm) ↓ ↓ ↓
0000SP1310D	<input type="checkbox"/>	111x50x103
0000SP1310E	<input checked="" type="checkbox"/>	111x50x103

Portata max 50 kg/ripiano - Altezza disponibile tra i singoli ripiani circa 32 cm

CODICE	NOTE	DIM. (cm) ↓ ↓ ↓
0000SP1301D	ruote ø 100x28 mm <input type="checkbox"/>	111x50x103
0000SP1301E	ruote ø 100x28 mm <input checked="" type="checkbox"/>	111x50x103
0000SP1301D16	ruote in gomma ø 125 mm e paracolpi ø 130 mm <input type="checkbox"/>	111x58x107
0000SP1301E16	ruote in gomma ø 125 mm e paracolpi ø 130 mm <input checked="" type="checkbox"/>	111x58x107

Portata max 50 kg/ripiano - Altezza disponibile tra i singoli ripiani circa 32 cm

## Componenti per carrelli Silver

Base in plastica per carrello Silver



CODICE	NOTE	DIM. (cm) ↓ ↓ ↓
P104001D	<input type="checkbox"/>	89x49
P104001E	<input checked="" type="checkbox"/>	89x49

Ripiano centrale in plastica per carrello Silver



CODICE	NOTE	DIM. (cm) ↓ ↓ ↓
P104002D	<input type="checkbox"/>	89x49
P104002E	<input checked="" type="checkbox"/>	89x49

Ripiano superiore in plastica per carrello Silver



CODICE	NOTE	DIM. (cm) ↓ ↓ ↓
P104003D	<input type="checkbox"/>	89x49
P104003E	<input checked="" type="checkbox"/>	89x49

Kit per chiusura parte inferiore carrello Silver



CODICE	NOTE
0000SM00244D	<input type="checkbox"/>
0000SM00244E	<input checked="" type="checkbox"/>

Kit per chiusura parte superiore carrello Silver



CODICE	NOTE
0000SM00245D	<input type="checkbox"/>
0000SM00245E	<input checked="" type="checkbox"/>

Impugnatura in plastica per carrello Silver



CODICE	NOTE
P179080U	

Montante in plastica 29,6 cm per carrello Silver a 3 ripiani



CODICE	NOTE
PA50028N	

Montante in alluminio per carrello Silver



CODICE	NOTE	DIM. (cm) ↓ ↓ ↓
TA50029	per Silver a tre ripiani	29,6
TA50066	per Silver a due ripiani	66

## Accessori per carrelli Silver

Contenitore in plastica 25 Lt applicabile al carrello Silver



CODICE	NOTE
8269/1	



## Accessori carrelli

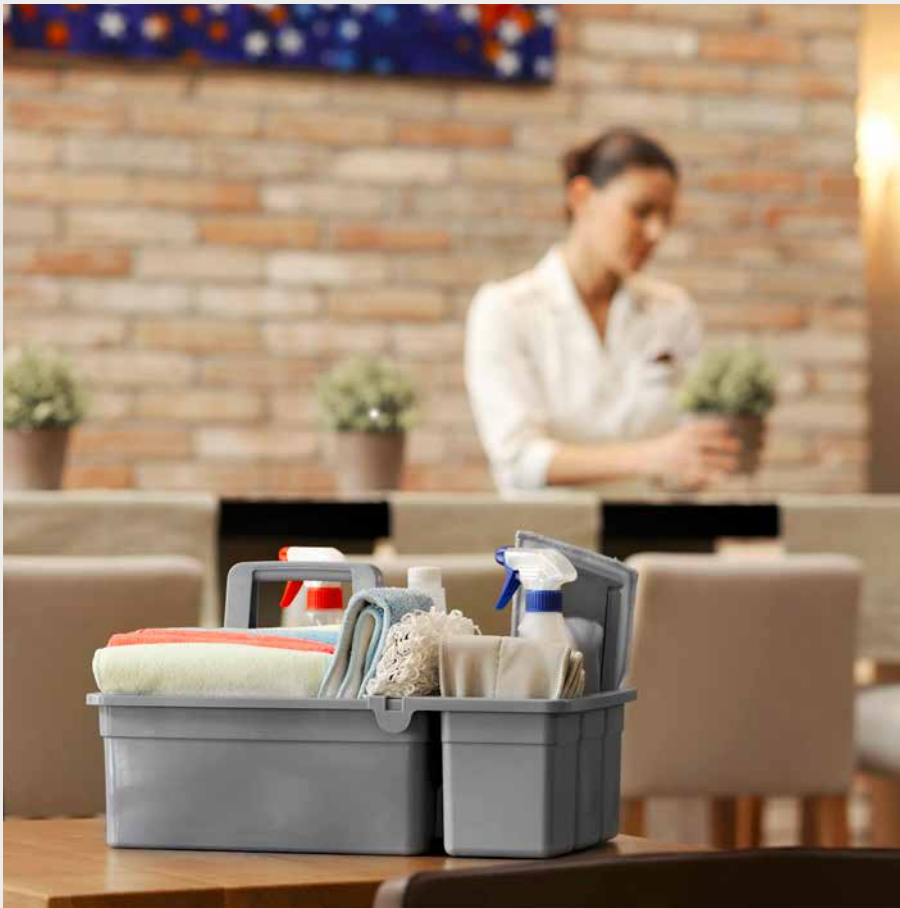

- Cassette portaoggetti
- Portacarta in rotolo
- Farette
- Porta guanti e disinfettante
- Fermaporta
- Tubi riempimento secchi
- Lavagne portanote
- Ganci
- Sacchi
- Ruote

## Cassette portaoggetti con divisori

Cassetta in plastica completa di 3 divisori

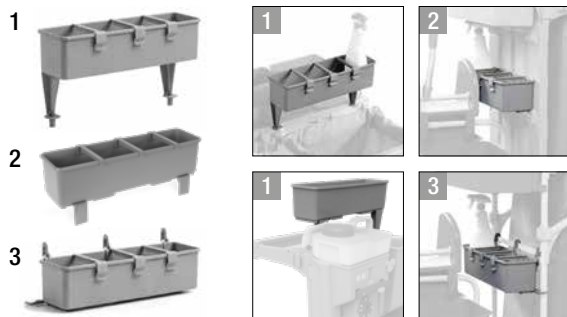

CODICE	NOTE
P2191101U	1. applicabile al profilo di chiusura e portasacco 120 lt carrelli Alpha
P2191103U	1. applicabile al profilo di chiusura e portasacco 120 lt carrelli Alpha - con attacchi lunghi
P2191102U	2. applicabile al montante carrelli Alpha
P219007U	3. applicabile al montante del carrello Morgan cod. 0000MP3080A

## Cassette portaoggetti con manico

Cassetta in plastica portaoggetti a 2 scomparti, con fermabottiglie sagomato e manico fisso



CODICE	NOTE	DIM. (cm)
3690U		↓ ↓ ↓ 33,5x28,3x27

Cassetta in plastica portaoggetti a 2 scomparti, con fermabottiglie sagomato e manico



CODICE	NOTE	DIM. (cm)
3691U		↓ ↓ ↓ 32,5x25x31

Cassetta in plastica portaoggetti con 3 divisori e manico



CODICE	NOTE	DIM. (cm)
3669U		↓ ↓ ↓ 32,5x25x31

Cassetta in plastica portaoggetti a 3 scomparti, con manico



CODICE	NOTE	DIM. (cm)
3635U		↓ ↓ ↓ 40x29x17



**CASSETTE PORTAOGGETTI**

PORTACARTA IN ROTOLO

FARETRE

PORTA GUANTI DISINFETTANTE

FERMAPORTA

TUBI RIEMPIMENTO SECCHI

LAVAGNE PORTANOTE

GANCI

SACCHI

RUOTE

## Accessori per cassette portaoggetti

Vaschetta laterale in plastica 3 scomparti, applicabile alla cassetta cod. 3690U



CODICE	NOTE	DIM. (cm) ↓ ↓ ↓
60405U		17x28,3x14

Fermabottiglie in plastica a 3 fori sagomati, per cassette cod. 3691U e 3690U



CODICE	NOTE	DIM. (cm) ↓ ↓ ↓
60404U		12,2x32x4

Divisorio per cassetta in plastica cod. 3669U



CODICE	NOTE
P1909940U	

Supporto in Rilsan per cassetta portaoggetti cod. 3690U



CODICE	NOTE
R2240040	agganciabile ai carrelli Morgan Hotel

Supporto in Rilsan per cassetta portaoggetti cod. 3635U



CODICE	NOTE
R2240030	agganciabile ai carrelli Morgan Hotel

## Cassette portaoggetti con supporto

Cassetta in plastica portaoggetti



CODICE	NOTE	DIM. (cm) ↓ ↓ ↓
60402A		32x13x14

Supporto in plastica per cassetta

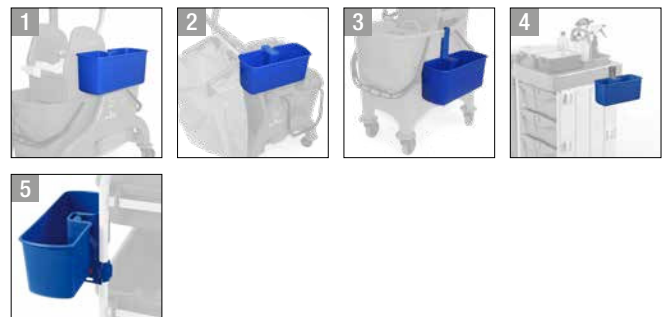
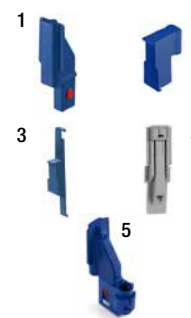

CODICE	NOTE
P290800A	1. per telaio carrello Orion-Fred
P179002A	2. per portasacco cod. P206002A carrello Vega
P179001A	3. per secchio monovasca Maxi Jolly
P1901113U	4. per montante carrello Alpha
0000SM00126	5. per montanti tubolari ø 22 mm

CASSETTE  
PORTAOGGETTI

**PORTACARTA  
IN ROTOLO**

FARETRE

PORTA GUANTI  
DISINFETTANTE

FERMAPORTA

TUBI RIEMPIMENTO  
SECCHI

LAVAGNE  
PORTANOTE

GANCI

SACCHI

RUOTE

## Portacarta verticale

Set portacarta verticale in plastica per carrelli Morgan



CODICE

NOTE

**P225005U**

## Portacarta con coperchio

Set portacarta in plastica con coperchio completo di 3 ganci



CODICE

NOTE

**P225004A**

Supporto in Rilsan per portacarta completo con ganci e profilo, applicabile ai carrelli Alpha



CODICE

NOTE

**0000SM00643**

Supporto in plastica per portacarta

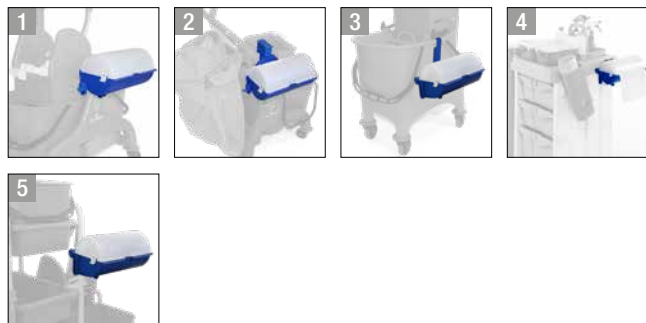
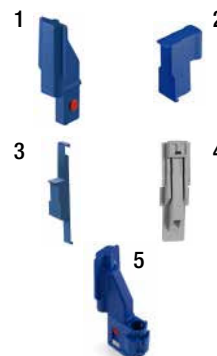

CODICE

NOTE

**P290800A**

1. per telaio carrello Orion-Fred

**P179002A**

2. per portasacco cod. P206002A carrello Vega

**P179001A**

3. per secchio monovasca Maxi Jolly

**P1901113U**

4. per montante carrello Alpha

**0000SM00126**

5. per montanti tubolari ø 22 mm



CASSETTE  
PORTAOGGETTI

PORTACARTA  
IN ROTOLO

**FARETRE**

PORTA GUANTI  
DISINFETTANTE

FERMAPORTA

TUBI RIEPIIMENTO  
SECCHI

LAVAGNE  
PORTANOTE

GANCI

SACCHI

RUOTE

## ■ Farette in plastica

### Faretra in plastica porta sacchetti



CODICE

NOTE

**P120007A**

### Faretra in plastica porta tergovetri, velli, raschiatti



CODICE

NOTE

**P120008A**

### Supporto in plastica per farette

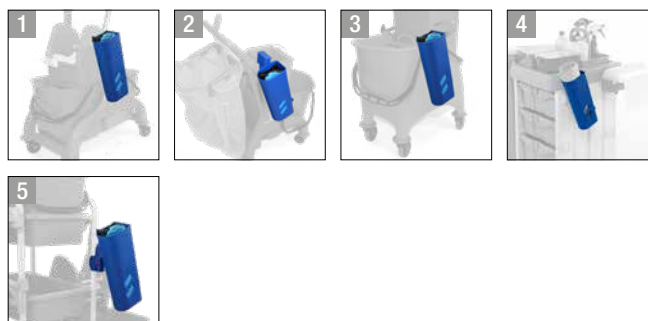
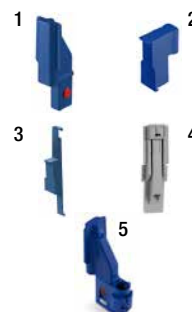

CODICE

NOTE

**P290800A**

1. per telaio carrello Orion-Fred

**P179002A**

2. per portasacco cod. P206002A carrello Vega

**P179001A**

3. per secchio monovasca Maxi Jolly

**P1901113U**

4. per montante carrello Alpha

**0000SM00126**

5. per montanti tubolari ø 22 mm

## Porta guanti e disinfettante in acciaio

### Porta guanti e disinfettante



YouTube



CODICE	NOTE	DIM. (cm) ↓ ↓ ↓
<b>I1050073</b>	1. applicabile al portasacco 150 lt carrelli Alpha 2. applicabile all'anello centrale carrelli Alpha 3. applicabile al profilo carrelli Alpha tramite supporto P1909959U	10x22x25
<b>I1052073</b>	4. applicabile alle cassette centrali carrelli Morgan	11x22x25

### Porta disinfettante con base di appoggio



CODICE	NOTE	DIM. (cm) ↓ ↓ ↓
<b>I1050074</b>	1. applicabile al portasacco 150 lt carrelli Alpha 2. applicabile all'anello centrale carrelli Alpha 3. applicabile al profilo carrelli Alpha tramite supporto P1909959U	11,5x10x9,5
<b>I1051074</b>	4. applicabile alle vaschette centrali carrelli Alpha	13,5x10x9,5
<b>I1052074</b>	5. applicabile alle cassette centrali carrelli Morgan	12,5x10x9,5

### Porta disinfettante sospeso



CODICE	NOTE	DIM. (cm) ↓ ↓ ↓
<b>I1050075</b>	1. applicabile al portasacco 150 lt carrelli Alpha 2. applicabile all'anello centrale carrelli Alpha 3. applicabile al profilo carrelli Alpha tramite supporto P1909959U	9x9x10
<b>I1051075</b>	4. applicabile alle vaschette centrali carrelli Alpha	13,5x9x10
<b>I1052075</b>	5. applicabile alle cassette centrali carrelli Morgan	11x9x10

### Porta guanti



CODICE	NOTE	DIM. (cm) ↓ ↓ ↓
<b>I1050076</b>	1. applicabile al portasacco 150 lt carrelli Alpha 2. applicabile al profilo carrelli Alpha tramite supporto P1909959U	10x25x14
<b>I1051076</b>	3. applicabile alle vaschette centrali carrelli Alpha	12x25x14
<b>I1052076</b>	4. applicabile alle cassette centrali carrelli Morgan	11x25x14



CASSETTE  
PORTAOGGETTI

PORTACARTA  
IN ROTOLO

FARETRE

PORTA GUANTI  
DISINFETTANTE

**FERMAPORTA**

TUBI RIEMPIMENTO  
SECCHI

**LAVAGNE  
PORTANOTE**

GANCI

SACCHI

RUOTE

## Fermaporta universali

### Fermaporta in plastica e gomma



CODICE	NOTE	DIM. (cm)
P130001Q		↓ ↓ ↓ 15x7,9x5

### Fermaporta in plastica e gomma con manico 87 cm



CODICE	NOTE	DIM. (cm)
P230001Q		↓ ↓ ↓ 15,7x7,9x90

## Tubi

### Tubo per riempimento secchi, lunghezza 110 cm



CODICE	NOTE
P190010E	

### Tubo per riempimento secchi, lunghezza 150 cm



CODICE	NOTE
P190020U	

Attacco universale compatibile con tutti i tipi di rubinetto

## Lavagne

### Lavagna in plastica

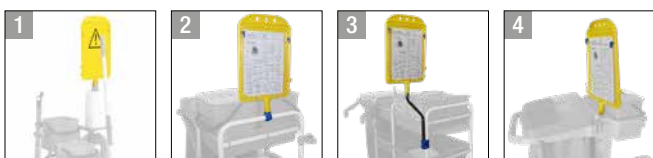
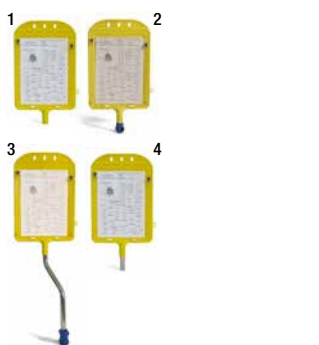

CODICE	NOTE
P299001C	1. applicabile al portacarta verticale cod. P225001A
0000PA0101C	2. applicabile ai montanti tubolari ø 22 mm
0000PA0104C	3. applicabile lateralmente ai montanti tubolari ø 22 mm
0000PA0102C	4. applicabile al profilo carrello Alpha

## Uni-Move: gancio portamanico universale

**Uni-Move** è il gancio realizzato da Filmop per **appendere velocemente** e con semplicità **ogni tipo di manico** al carrello di servizio.

Grazie alla **speciale struttura elastica**, infatti, Uni-Move **si applica in pochi istanti** a qualsiasi attrezzo, indipendentemente dalla forma e dalle dimensioni.



**PATENTED  
SYSTEM**



**BICOMPONENTE  
E RESISTENTE**



Realizzato in materiale plastico e gomma estendibile, antiurto e antiscivolo, con un unico stampo.

**UNIVERSALE**



Grazie alla sua originale ed innovativa progettazione con una sezione elastica, si adatta a manici di vari diametri (da 21 mm a 29 mm).

**VELOCE**



Si applica all'attrezzo e si rimuove in pochi istanti.

## ■ Ganci Uni-Move

**UNI-MOVE** - gancio portamanico universale in plastica



CODICE	NOTE
0000SM00250U	

Supporto in plastica per gancio Uni-Move completo di portasegnaie



CODICE	NOTE
P1919969U	corto - applicabile all'anello centrale carrelli Alpha
P1929969U	lungo - applicabile al portasacco 150 lt e profilo carrelli Alpha

Anello per gancio portamanico Uni-Move



CODICE	NOTE
P1909901U	





## Ganci portamanico

Gancio portamanico in plastica

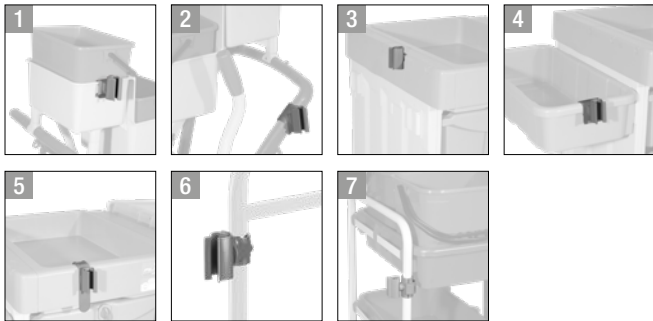

CODICE	NOTE
<b>0000SM00100U</b>	1. per cassetta cod. 60402A e portasecchi cod. P220001E carrelli Vega-Arka
<b>0000SM00129U</b>	2. per impugnatura ad "U" cod. 7964A - 7966A carrelli Orion-Vega-Arka
<b>60072U</b>	3. per portasacco Delta - portasacco e profilo Alpha
<b>0000SM00122U</b>	4. per vaschette laterali Alpha e Morgan
<b>0000SM00206U</b>	5. per vaschette centrali Alpha
<b>8214U</b>	6. girevole, con viti per montanti tubolari ø 22 mm
<b>8223U</b>	6. girevole, con viti per montanti tubolari ø 14 mm (cod. 7151 e 7166)
<b>0000SM00098U</b>	6. girevole, con viti per montanti tubolari ø 18 mm
<b>0000SM00112U</b>	7. girevole, con chiusura a scatto per montanti tubolari ø 22 mm

## Ganci portapaletta

Gancio portapaletta in plastica

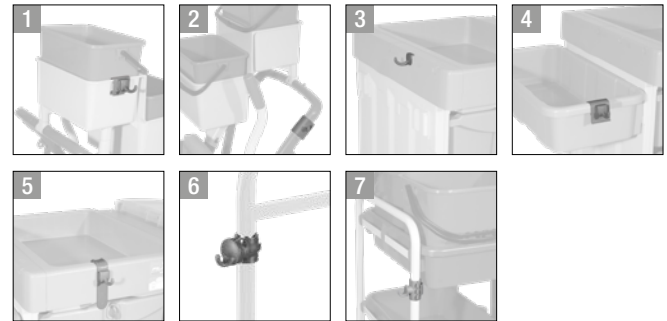
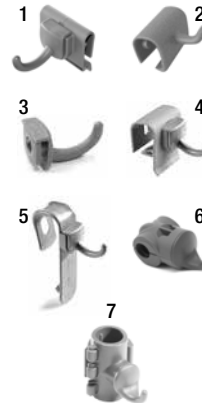

CODICE	NOTE
<b>0000SM00215U</b>	1. per cassetta cod. 60402A e portasecchi cod. P220001E carrelli Vega-Arka
<b>0000SM00102U</b>	2. per impugnatura ad "U" cod. 7964A - 7966A carrelli Orion-Vega-Arka
<b>60082U</b>	3. per portasacco Delta - portasacco e profilo Alpha
<b>0000SM00205U</b>	4. per vaschette laterali Alpha e Morgan
<b>0000SM00212U</b>	5. per vaschette centrali Alpha
<b>0000SM00097U</b>	6. girevole, con viti per montanti tubolari ø 18 mm
<b>8235</b>	6. girevole, con viti per montanti tubolari ø 14 mm (cod. 7151 e 7166)
<b>0000SM00113U</b>	7. girevole, con chiusura a scatto per montanti tubolari ø 22 mm

CASSETTE  
PORTAOGGETTI

PORTACARTA  
IN ROTOLO

FARETRE

PORTA GUANTIE  
DISINFETTANTE

FERMAPORTA

TUBI RIEMPIMENTO  
SECCHI

LAVAGNE  
PORTANOTE

**GANCI**

SACCHI

RUOTE

## Ganci Bis

**BIS** - gancio doppio in plastica

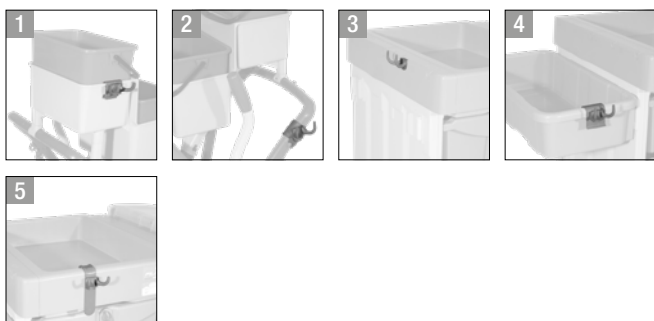
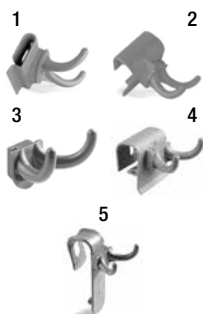

CODICE	NOTE
0000SM00140U	1. per cassetta cod. 60402A e portasecchi cod. P220001E carrelli Vega-Arka
0000SM00139U	2. per impugnatura ad "U" cod. 7964A - 7966A carrelli Orion-Vega-Arka
60080U	3. per portasacco Delta - portasacco e profilo Alpha
0000SM00141U	4. per vaschette laterali Alpha e Morgan
0000SM00208U	5. per vaschette centrali Alpha

## Ganci Flip

**FLIP** - gancio portamanico con rullo in gomma

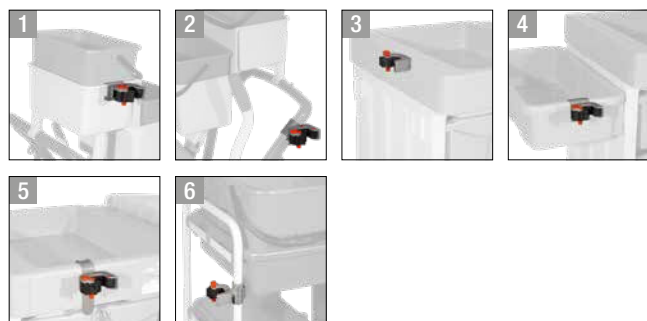

CODICE	NOTE
0000SM00110U	1. per cassetta cod. 60402A e portasecchi cod. P220001E carrelli Vega-Arka
0000SM00130U	2. per impugnatura ad "U" cod. 7964A - 7966A carrelli Orion-Vega-Arka
0000SM00155U	3. per portasacco Delta - portasacco e profilo Alpha
0000SM00121U	4. per vaschette laterali Alpha e Morgan
0000SM00209U	5. per vaschette centrali Alpha
0000SM00115U	6. con chiusura a scatto per montanti tubolari $\varnothing$ 22 mm

## Ganci portavaporizzatore

Gancio portavaporizzatore in plastica

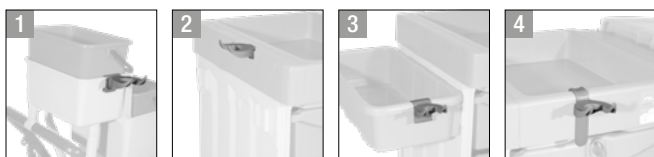
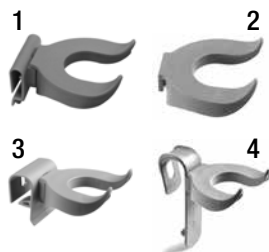

CODICE	NOTE
0000SM00145U	1. per cassetta cod. 60402A e portasecchi cod. P220001E carrelli Vega-Arka
P190208U	2. per portasacco Delta - portasacco e profilo Alpha
0000SM00146U	3. per vaschette laterali Alpha e Morgan
0000SM00210U	4. per vaschette centrali Alpha

## Ganci portatubi

Gancio portatubo in plastica  $\varnothing$  32 mm

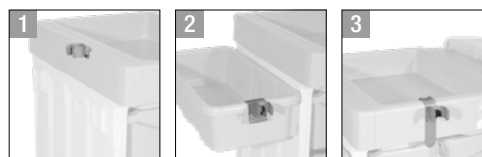
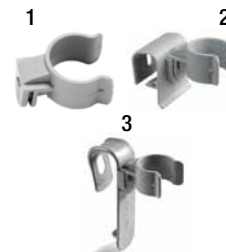

CODICE	NOTE
P190209U	1. per portasacco Delta - portasacco e profilo Alpha
0000SM00149U	2. per vaschette laterali Alpha e Morgan
0000SM00211U	3. per vaschette centrali Alpha



CASSETTE  
PORTAOGGETTI

PORTACARTA  
IN ROTOLO

FARETRE

PORTA GUANTIE  
DISINFETTANTE

FERMAPORTA

TUBI RIEMPIMENTO  
SECCHI

LAVAGNE  
PORTANOTE

GANCI

**SACCHI**

RUOTE

## Sacchi tela plastificata

Sacco in tela plastificata con cordoncino



CODICE	NOTE	CAPACITÀ (lt)	DIM. (cm)
0000AT0310A	per Alpha con sistema Split	45	32x23x63
0000AT0310B	per Alpha con sistema Split	45	32x23x63
0000AT0170A	per divisorio 1x40 lt + 1x80 lt	60	48x97
0000AT0170B	per divisorio 1x40 lt + 1x80 lt	60	48x97
0000AT0170E	per divisorio 1x40 lt + 1x80 lt	60	48x97
0000AT0160A	per divisorio 1x40 lt + 1x80 lt	80	56x92
0000AT0160B	per divisorio 1x40 lt + 1x80 lt	80	56x92
0000AT0160E	per divisorio 1x40 lt + 1x80 lt	80	56x92
0000AT0300A	per Alpha con sistema Split	90	50x28x63
0000AT0300B	per Alpha con sistema Split	90	50x28x63
0000AT0200A	per divisorio 100 lt + 50 lt	100	65x93
0000AT0200B	per divisorio 100 lt + 50 lt	100	65x93
3650A		120	73x97
3650B		120	73x97
0000AT0190A		150	79x96
0000AT0190B		150	79x96
0000AT0190E		150	79x96

## Sacchi con maniglia

Sacco in tela plastificata con maniglia



CODICE	NOTE	CAPACITÀ (lt)	DIM. (cm)
0000AT0120E		120	28x42x98

## Sacchi con sistema a strappo

Sacco autoportante 90 lt con attacco sistema a strappo



CODICE	NOTE
0000AT0185E	
Per portasacco carrelli Morgan Hotel Light	

## Sacchi con occhielli e cerniera

Sacco autoportante in tela plastificata con occhielli e cerniera



CODICE	NOTE	CAPACITÀ (lt)	DIM. (cm)
0000AT0180C		120	60x79
0000AT0180U		120	60x79

Per portasacco 120 lt carrelli Alpha

Colore giallo disponibile fino ad esaurimento scorte

## Sacchi tela plastificata 50 lt

Sacco in tela plastificata

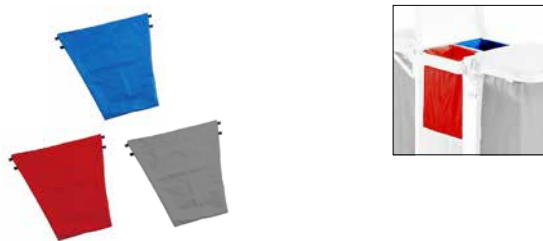

CODICE	NOTE	CAPACITÀ (lt)	DIM. (cm) ↓ ↓ ↓
0000AT0110A		50	60x32x64,5
0000AT0110B		50	60x32x64,5
0000AT0110E		50	60x32x64,5

## Sacchi rete

Sacco in rete con cordoncino di chiusura



CODICE	NOTE	CAPACITÀ (lt)	DIM. (cm) ↓ ↓ ↓
0000AT0210A	in polipropilene	30	30x60
0000AT0210B	in polipropilene	30	30x60
0000AT0210C	in polipropilene	30	30x60
0000AT0210F	in polipropilene	30	30x60
0000AT0211A	in poliestere	50	30x90
0000AT0211B	in poliestere	50	30x90
0000AT0212A	in poliestere stabilizzato	70	60x90
0000AT0212B	in poliestere stabilizzato	70	60x90
0000AT0214B	in poliestere stabilizzato	35	65x46

Ideale per supporti cod. P1909914U, P1909926U e P1909927U

## Sacchi tela poliestere

Sacco bianco in tela poliestere con riga colorata



CODICE	NOTE	CAPACITÀ (lt)	DIM. (cm) ↓ ↓ ↓
8057A		150	90x94
8057B		150	90x94
8057C		150	90x94
8057F		150	90x94

Per carrelli di servizio

Sacco in tela poliestere con lacci e bottone per carrelli portabiancheria, tutto chiuso, bianco con riga colorata



CODICE	NOTE	CAPACITÀ (lt)	DIM. (cm) ↓ ↓ ↓
8182A	con riga blu	70	81x101
8182B	con riga rossa	70	81x101
8182C	con riga gialla	70	81x101
8182F	con riga verde	70	81x101

## Sacchi per portabiancheria

Sacco in tela poliestere con lacci e bottone per carrelli portabiancheria, con lato aperto, bianco con riga colorata



CODICE	NOTE	CAPACITÀ (lt)	DIM. (cm) ↓ ↓ ↓
8181A	con riga blu	70	54x101
8181B	con riga rossa	70	54x101
8181C	con riga gialla	70	54x101
8181F	con riga verde	70	54x101

Sacco in tela plastificata per carrello portabiancheria a "X"



CODICE	NOTE	CAPACITÀ (lt)	DIM. (cm) ↓ ↓ ↓
8052	per cod. 8043	150	47x34x90
8052/1	per cod. 8044	180	51x39x82



CASSETTE  
PORTAOGGETTI

PORTACARTA  
IN ROLOLO

FARETRE

PORTA GUANTI  
DISINFETTANTE

FERMAPORTA

TUBI RIEMPIMENTO  
SECCHI

LAVAGNE  
PORTANOTE

GANCI

SACCHI

RUOTE

Sacco in tela plastificata con apertura frontale per carrello portabiancheria a "X" pieghevole



CODICE	NOTE	CAPACITÀ (lt)
Q0400131E		200
Q0400132E		100

## Ruote varie

Ruota ø 35 mm



CODICE	NOTE
2793	per Prisma, Twin, Top-Down®, Pick-Up, Trend e cod. 0000SE1428

Ruota ø 50 mm



CODICE	NOTE
7949	per King, Spider, Ro-cket Wheels, Duo Pro System, Prisma, Twin, Top-Down®, Pick-Up, Trend e cod. 0000SE1428

Kit ruote e paracolpi per carrelli portabiancheria cod. 3105-3106



CODICE	NOTE
0000SM00312	

Ruota ø 80 mm



CODICE	NOTE
8063	1. per carrelli Jack, Mini Jack, Filmop, Scala, Panda, portabiancheria, strizzavello e cod. 8042 - 8042/1
8063/7	2. per carrelli OneFred, Fred, Orion, Vega, Arka, Jumpy, Oscar, Twice e Maxi Jolly
8063/6	3. per Baby
8063/4	4. per cod. 8045 e 8070

Ruota ø 80 mm con freno



CODICE	NOTE
8063/3	1. per carrelli Jack, Mini Jack, Filmop, Scala, Panda, portabiancheria, strizzavello e cod. 8042 - 8042/1
8063/9	2. per Baby
8063/10	3. per cod. 8045 e 8070

Per pavimenti interni regolari

Ruota ø 100 mm

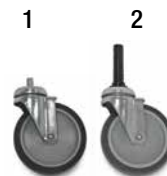

CODICE	NOTE
8064	1. per carrelli Teddy, Jumbo, Ecology
8064/3	2. per carrelli Morgan

Per pavimenti interni regolari

Per pavimenti interni regolari

CASSETTE  
PORTAOGGETTI

PORTACARTA  
IN ROTOLO

FARETRE

PORTA GUANTI  
DISINFETTANTE

FERMAPORTA

TUBI RIEMPIMENTO  
SECCHI

LAVAGNE  
PORTANOTE

GANCI

SACCHI

**RUOTE**

## Ruota ø 100 mm con freno



CODICE NOTE

<b>8064/1</b>	1. per carrelli Teddy, Jumbo, Ecology
<b>8064/8</b>	2. per carrelli Morgan

Per pavimenti interni regolari

## Ruota ø 100x28 mm

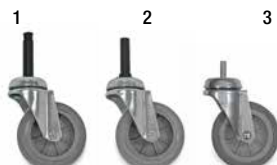

CODICE NOTE

<b>23011262</b>	1. per carrelli Alpha e Silver
<b>33011262</b>	2. per carrelli Morgan
<b>94001262</b>	3. per carrelli Teddy, Jumbo, Ecology e Panda

Per pavimenti interni ed esterni regolari

## Ruota ø 100x28 mm con freno



CODICE NOTE

<b>23011272</b>	1. per carrelli Alpha e Silver
<b>33011272</b>	2. per carrelli Morgan

Per pavimenti interni ed esterni regolari

## Ruota ø 125x28 mm

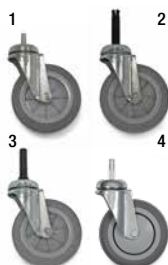

CODICE NOTE

<b>2795</b>	1. per carrelli Teddy, Jumbo, Ecology e Panda
<b>23011250</b>	2. per carrelli Alpha e Emotion
<b>33011250</b>	3. per carrelli Morgan
<b>13011310</b>	4. per piatto cod. P314001U carrelli Morgan Hotel

Per pavimenti interni ed esterni regolari

## Ruota ø 125x28 mm con freno



CODICE NOTE

<b>2795/1</b>	1. per carrelli Teddy, Jumbo, Ecology e Panda
<b>23011251</b>	2. per carrelli Alpha e Emotion
<b>33011251</b>	3. per carrelli Morgan

Per pavimenti interni ed esterni regolari

## Ruota in gomma ø 125 mm



CODICE NOTE

<b>24011298</b>	1. per carrelli Alpha e Silver
<b>34011274</b>	2. per carrelli Morgan
<b>54011274</b>	3. per piatto cod. P314005U per carrelli Morgan Hotel
<b>64011274Q</b>	4. per piatto cod. P075130Q per carrelli Emotion
<b>94001298</b>	5. per carrelli Teddy, Jumbo, Ecology e Panda

Ruote silenziose per pavimenti interni

## Ruota in gomma ø 125 mm con freno



CODICE NOTE

<b>24011299</b>	1. per carrelli Alpha e Silver
<b>34011283</b>	2. per carrelli Morgan

Ruote silenziose per pavimenti interni

## Ruota in gomma ø 150 mm



CODICE NOTE

<b>24011295</b>	1. per carrelli Alpha e Silver
<b>34011276</b>	2. per carrelli Morgan
<b>64011276Q</b>	3. per piatto cod. P075130Q per carrelli Emotion

Ruote silenziose per pavimenti interni - Supportano pesi elevati

## Ruota in gomma ø 150 mm con freno

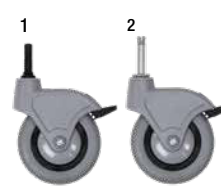

CODICE NOTE

<b>24011296</b>	1. per carrelli Alpha e Silver
<b>34012301</b>	2. per carrelli Morgan

Ruote silenziose per pavimenti interni - Supportano pesi elevati



- CASSETTE PORTAOGGETTI | PORTACARTA IN ROTOLO | FARETRE | PORTA GUANTI DISINFETTANTE | FERMAPORTA | TUBI RIEMPIMENTO SECCHI | LAVAGNE PORTANOTE | GANCI | SACCHI | **RUOTE**

## Ruote per paracolpo ø 130

## Ruote per paracolpo maxi

Ruota in gomma ø 125 mm con perno lungo per paracolpo cod. P190611U



CODICE	NOTE
<b>84011298</b>	per carrelli Alpha e Silver

Ruota in gomma ø 125 mm con perno lungo per paracolpo cod. P190611U e freno



CODICE	NOTE
<b>84011299</b>	per carrelli Alpha e Silver

Ruota in gomma ø 125 mm con perno lungo per paracolpo cod. P190610U



CODICE	NOTE
<b>44011298</b>	1. per carrelli Alpha
<b>44011298Q</b>	2. per carrelli Emotion

Ruote silenziose per pavimenti interni

Ruota in gomma ø 125 mm con perno lungo per paracolpo cod. P190610U e freno



CODICE	NOTE
<b>44011299</b>	1. per carrelli Alpha
<b>44011299Q</b>	2. per carrelli Emotion

Ruote silenziose per pavimenti interni

Ruota in gomma ø 150 mm con perno lungo per paracolpo cod. P190610U



CODICE	NOTE
<b>44011295</b>	1. per carrelli Alpha
<b>44011295Q</b>	2. per carrelli Emotion

Ruote silenziose per pavimenti interni - Supportano pesi elevati

Ruota in gomma ø 150 mm con perno lungo per paracolpo cod. P190610U e freno



CODICE	NOTE
<b>44012301</b>	1. per carrelli Alpha
<b>44012301Q</b>	2. per carrelli Emotion

Ruote silenziose per pavimenti interni - Supportano pesi elevati

## Ruote con flangia

Ruota ø 100x28 mm con flangia



CODICE	NOTE
<b>23011282</b>	1. con flangia girevole - per Alpha e Emotion (base grande), Morgan e Morgan Hotel
<b>23011284</b>	2. con flangia fissa - per Alpha e Emotion (base grande), Morgan e Morgan Hotel
<b>23011278</b>	3. con flangia girevole e freno - per Alpha e Emotion (base grande), Morgan e Morgan Hotel

Per pavimenti interni ed esterni regolari

Ruota ø 125 mm con flangia

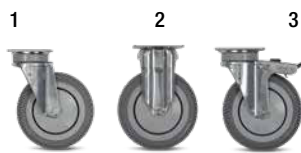

CODICE	NOTE
<b>23011309</b>	1. con flangia girevole - per Alpha e Emotion (base grande), Morgan e Morgan Hotel
<b>23011314</b>	2. con flangia fissa - per Alpha e Emotion (base grande), Morgan e Morgan Hotel
<b>23011315</b>	3. con flangia girevole e freno - per Alpha e Emotion (base grande), Morgan e Morgan Hotel

Ruota in gomma ø 125 mm con flangia



CODICE	NOTE
<b>24011293</b>	1. con flangia girevole - per Alpha e Emotion (base grande), Morgan e Morgan Hotel
<b>24011294</b>	2. con flangia fissa - per Alpha e Emotion (base grande), Morgan e Morgan Hotel
<b>24011292</b>	3. con flangia girevole e freno - per Alpha e Emotion (base grande), Morgan e Morgan Hotel

Ruote silenziose per pavimenti interni

CASSETTE  
PORTAOGGETTI

PORTACARTA  
IN ROTOLO

FARETRE

PORTA GUANTI  
DISINFETTANTE

FERMAPORTA

TUBI RIEMPIMENTO  
SECCHI

LAVAGNE  
PORTANOTE

GANCI

SACCHI

**RUOTE**

Ruota in gomma  $\varnothing$  150 mm con flangia



CODICE	NOTE
24011264	1. con flangia girevole - per Alpha e Emotion (base grande), Morgan e Morgan Hotel
24011266	2. con flangia fissa - per Alpha e Emotion (base grande), Morgan e Morgan Hotel

Ruote silenziose ad alta scorrevolezza per pavimenti interni, anche irregolari

Ruota  $\varnothing$  200x45 mm con flangia



CODICE	NOTE
23011290	1. con flangia girevole - per Alpha e Emotion (base grande)
23011289	2. con flangia fissa - per Alpha e Emotion (base grande)

Per pavimenti interni - Supportano pesi elevati - Utilizzabili anche su moquette

Ruota in gomma per esterni  $\varnothing$  200x50 mm con flangia



CODICE	NOTE
23011285	1. con flangia girevole - per Alpha, Emotion e Morgan (base grande)
23011286	2. con flangia fissa - per Alpha, Emotion e Morgan (base grande)

Per pavimenti esterni - Supportano pesi elevati - I carrelli Morgan necessitano di particolari barre di supporto per il montaggio

Ruota in gomma per esterni  $\varnothing$  260x75 mm con flangia



CODICE	NOTE
23011291	1. con flangia girevole - per Alpha, Emotion e Morgan (base grande)
23011308	2. con flangia fissa - per Alpha, Emotion e Morgan (base grande)

Per pavimenti esterni - Supportano pesi elevati - Necessitano di particolari barre di supporto per il montaggio

## Ruote assiali

Ruota  $\varnothing$  175 mm



CODICE	NOTE
2797	1. per carrelli Scala e Panda
2798	2. per carrelli cod. 8076-8077

Set ruote assiali  $\varnothing$  200 mm completo di viti

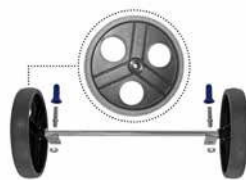

CODICE	NOTE
0000SM00128	per carrelli strizzatori in plastica





CASSETTE  
PORTAOGGETTI

PORTACARTA  
IN ROTOLO

FARETRE

PORTA GUANTI  
DISINFETTANTE

FERMAPORTA

TUBI RIEMPIMENTO  
SECCHI

LAVAGNE  
PORTANOTE

GANCI

SACCHI

**RUOTE**

## ■ Paracolpi

Paracolpo maxi  $\varnothing$  200 mm con profilo in gomma



CODICE	NOTE
<b>P190610U</b>	per carrelli Alpha con ruote con perno lungo
<b>P190610Q</b>	per carrelli Emotion con ruote con perno lungo

Paracolpo in plastica  $\varnothing$  130 mm

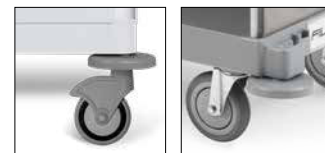

CODICE	NOTE
<b>P190611U</b>	per carrelli Silver e Alpha con ruote con perno lungo e Morgan Hotel



Paracolpo in plastica  $\varnothing$  110 mm con anello in gomma



CODICE	NOTE
<b>8095</b>	per carrelli Jumbo e Ecology

Paracolpo in plastica  $\varnothing$  85 mm



CODICE	NOTE
<b>P190600A</b>	per carrelli Morgan 
<b>P190600U</b>	per carrelli Morgan Hotel 

Paracolpo in plastica  $\varnothing$  85 mm



CODICE	NOTE
<b>8065A</b>	per carrelli strizzatori, secchi monovasca, Panda e Teddy

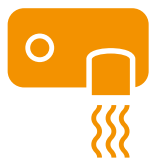

## Linea igiene

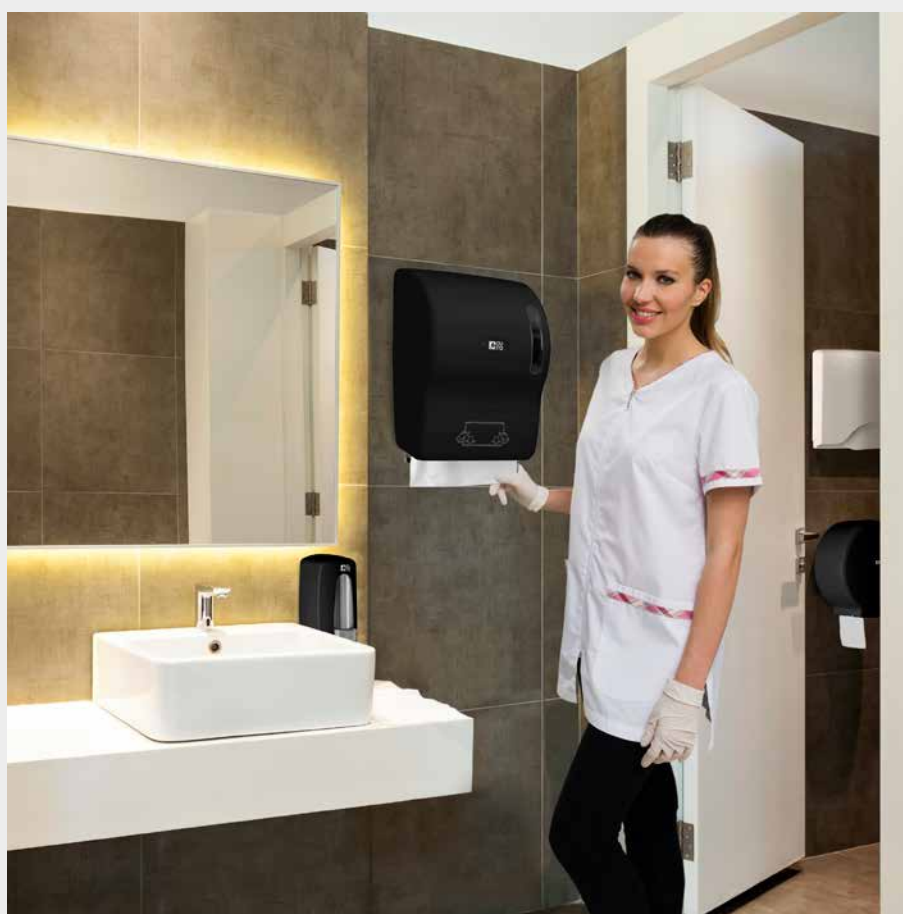

Distributori

Asciugamani ad aria

Asciugacapelli

Accessori bagno

Piantane per igiene mani





## Aura: arredare il bagno con stile!

**Aura** è una linea di prodotti specifici per l'ambiente bagno.

**Arreda i servizi in maniera impeccabile**, rendendoli al tempo stesso curati e funzionali.



- **STILE:** i prodotti della linea Aura sono caratterizzati da materiali ricercati e differenti tonalità per rispondere ad ogni esigenza ed integrarsi perfettamente in qualunque ambiente
- **ERGONOMIA:** ciò che contraddistingue Aura è un design ergonomico appositamente studiato per rendere ogni prodotto estremamente intuitivo e facile da utilizzare
- **IGIENE:** gli articoli ed accessori Aura sono realizzati con forme arrotondate e superfici lisce per agevolarne la pulizia e la manutenzione, favorendo alti standard di igiene

## Fresh e Deluxe

Le linee **Fresh** e **Deluxe** si distinguono per lo stile minimal e per la possibilità di **personalizzare i prodotti** per il bagno stampando il proprio logo nell'apposito tassello.



DISTRIBUTORI

ASCIUGAMANI AD ARIA

ASCIUGACAPELLI

ACCESSORI BAGNO

PIANTANE PER IGIENE MANI

## Distributori detergente/disinfettante

Distributore **TRAIL LINE** in acciaio inox per detergente/disinfettante



CODICE	NOTE	DIM. (cm)
<b>AU3GP020A0</b>	capacità 0,80 lt	11x12,7x27,1 ↓ ↓ ↓

Distributore **JOLLY LINE** in plastica bianca (ABS) per detergente/disinfettante



CODICE	NOTE	DIM. (cm)
<b>AU3GP200P0</b>	capacità 0,9 lt	9,5x13x23,3 ↓ ↓ ↓

Distributore **SNOW LINE** in plastica bianca (ABS) per sapone schiumogeno



CODICE	NOTE	DIM. (cm)
<b>AU3SP100P0</b>	capacità 0,8 lt	10,7x25x33,5 ↓ ↓ ↓

Distributore **FRESH LINE** in plastica bianca (ABS) per detergente/disinfettante



CODICE	NOTE	DIM. (cm)
<b>AU3GP100P0</b>	capacità 1 lt	8,9x11,9x23,6 ↓ ↓ ↓

**SENSOR** - distributore automatico in plastica bianca (ABS) per detergente/disinfettante



CODICE	NOTE	DIM. (cm)
<b>AU3GA100P0</b>	capacità 1 lt	12x12,3x26,5 ↓ ↓ ↓

Distributore **DELUXE LINE** in plastica nera (ABS) per detergente/disinfettante



CODICE	NOTE	DIM. (cm)
<b>AU3GP100P7</b>	capacità 1 lt	8,9x11,9x23,6 ↓ ↓ ↓

## Distributori asciugamani

Distributore **DELUXE LINE CONTROL** in plastica nera (ABS) per detergente/disinfettante



CODICE	NOTE	DIM. (cm)
<b>AU3GP200P7</b>	capacità 0,9 lt	10x13x23,5 ↓ ↓ ↓

Distributore **TRAIL LINE** in acciaio inox per salviette asciugamani a "C" o "Z"



CODICE	NOTE	DIM. (cm)
<b>AU1MS010A0</b>	capacità 600 pz.	13,3x26,1x34,2 ↓ ↓ ↓

Distributore **TRAIL LINE** in acciaio inox per rotolo asciugamani ø 205 mm



CODICE	NOTE	DIM. (cm)
<b>AU1MR100A0</b>		25x23x32 ↓ ↓ ↓

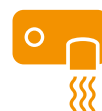

## DISTRIBUTORI

### ASCIUGAMANI AD ARIA

### ASCIUGACAPELLI

### ACCESSORI BAGNO

### PIANTANE PER IGIENE MANI

Distributore **TRAIL LINE** in acciaio inox per rotolo asciugamani ø 130 mm



CODICE	NOTE	DIM. (cm) ↓ ↓ ↓
<b>AU1MR300A0</b>		14x15x28

Distributore **SNOW LINE** in plastica bianca (ABS) per salviette asciugamani a "C" o "Z" e rotolo ø 120 mm



CODICE	NOTE	DIM. (cm) ↓ ↓ ↓
<b>AU1MD010P0</b>	capacità 400 pz. / 1 rotolo ø 120 mm lungo 230 mm	18x26x26

Distributore **FRESH LINE** in plastica bianca (ABS) per salviette asciugamani a "C" o "Z"



CODICE	NOTE	DIM. (cm) ↓ ↓ ↓
<b>AU1MS020P0</b>	capacità 600 pz.	13x27,5x36,5

Distributore **SNOW LINE** in plastica bianca (ABS) per rotolo asciugamani ø 130 mm



CODICE	NOTE	DIM. (cm) ↓ ↓ ↓
<b>AU1MR300P0</b>		13,9x14,1x28,7

Distributore **FRESH LINE** in plastica bianca (ABS) per rotolo asciugamani ø 205 mm



CODICE	NOTE	DIM. (cm) ↓ ↓ ↓
<b>AU1MR010P0</b>		23x23x33,4

Distributore **FRESH LINE** in plastica bianca (ABS) per rotolo asciugamani ø 210 mm con taglio automatico salvietta



CODICE	NOTE	DIM. (cm) ↓ ↓ ↓
<b>AU1MR900P0</b>		23,5x28,5x36

Distributore **DELUXE LINE** in plastica nera (ABS) per salviette asciugamani a "C" o "Z"



CODICE	NOTE	DIM. (cm) ↓ ↓ ↓
<b>AU1MS020P7</b>	capacità 600 pz.	13x27,5x36,5

Distributore **DELUXE LINE** in plastica nera (ABS) per rotolo asciugamani ø 205 mm



CODICE	NOTE	DIM. (cm) ↓ ↓ ↓
<b>AU1MR010P7</b>		23x23x33,4

Distributore **DELUXE LINE** in plastica nera (ABS) per rotolo asciugamani ø 210 mm con taglio automatico salvietta



CODICE	NOTE	DIM. (cm) ↓ ↓ ↓
<b>AU1MR900P7</b>		23,5x28,5x36

## Distributori carta igienica

Distributore **TRAIL LINE** in acciaio inox per rotolo carta igienica  $\varnothing$  220 mm lungo 300 m



CODICE	NOTE	DIM. (cm) ↓ ↓ ↓
<b>AU1CR020A0</b>	$\varnothing$ 27 x 12,8 cm	12,8

$\varnothing$  anima compatibile: 45 mm - 55 mm - 76 mm (76 mm con adattatore AU9C0004P0)

Distributore **TRAIL LINE** in acciaio inox per rotolo carta igienica standard



CODICE	NOTE	DIM. (cm) ↓ ↓ ↓
<b>AU1CR500A0</b>	capacità 2 rotoli	14x15x28

Distributore **TRAIL LINE** in acciaio inox per carta igienica interfogliata



CODICE	NOTE	DIM. (cm) ↓ ↓ ↓
<b>AU1CS010A0</b>	capacità 400 pz.	14x14,5x28

Distributore **FRESH LINE** in plastica bianca (ABS) per rotolo maxi carta igienica



CODICE	NOTE
<b>AU1CR010P0</b>	$\varnothing$ 27,5 x 12 cm - Per rotoli $\varnothing$ 220 mm, lunghezza 300 m
<b>AU1CR030P0</b>	$\varnothing$ 33,5 x 12,5 cm - Per rotoli $\varnothing$ 260 mm, lunghezza 400 m

$\varnothing$  anima compatibile: 45 mm - 55 mm - 76 mm (76 mm con adattatore AU9C0004P0)

Distributore **SNOW LINE** in plastica bianca (ABS) per rotolo carta igienica standard



CODICE	NOTE	DIM. (cm) ↓ ↓ ↓
<b>AU1CR500P0</b>	capacità 2 rotoli	13,8x14,1x28,7

Distributore **FRESH LINE** in plastica bianca (ABS) per carta igienica interfogliata



CODICE	NOTE	DIM. (cm) ↓ ↓ ↓
<b>AU1CS020P0</b>	capacità 400 pz.	14,5x12,1x28,6

Distributore **DELUXE LINE** in plastica nera (ABS) per rotolo maxi carta igienica



CODICE	NOTE
<b>AU1CR010P7</b>	$\varnothing$ 27,5 x 12 cm - Per rotoli $\varnothing$ 220 mm, lunghezza 300 m
<b>AU1CR030P7</b>	$\varnothing$ 34 x 12,5 cm - Per rotoli $\varnothing$ 260 mm, lunghezza 400 m

$\varnothing$  anima compatibile: 45 mm - 55 mm - 76 mm (76 mm con adattatore AU9C0004P0)

Distributore **DELUXE LINE** in plastica nera (ABS) per carta igienica interfogliata



CODICE	NOTE	DIM. (cm) ↓ ↓ ↓
<b>AU1CS020P7</b>	capacità 400 pz	14,5x12,1x28,6

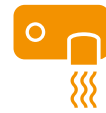

**Asciugamani automatici**

Asciugamani automatico **TRAIL LINE** in acciaio inox



CODICE	NOTE	DIM. (cm)
<b>AU5MA010A0</b>	potenza 2000 W, classe II	22x28x21

Cavo per installazione non incluso

Asciugamani automatico **CLASSIC LINE** laccato bianco



CODICE	NOTE	DIM. (cm)
<b>AU5MA010V0</b>	potenza 2000 W, classe II	22x28x21

Cavo per installazione non incluso

Asciugamani automatico **TRAIL LINE** in acciaio inox



CODICE	NOTE	DIM. (cm)
<b>AU5MA100A0</b>	potenza 2000 W, classe I	14x23x31

Cavo per installazione non incluso

Asciugamani automatico **SNOW LINE** in plastica bianca (ABS)



CODICE	NOTE	DIM. (cm)
<b>AU5MA100P0</b>	potenza 2000 W, classe II	14x23x31

Cavo per installazione non incluso

Asciugamani automatico **SNOW LINE** ad aria alta pressione in plastica bianca (ABS)



CODICE	NOTE	DIM. (cm)
<b>AU5MA200P0</b>	Potenza 1400 W	17x26,5x33

Cavo per installazione non incluso

Asciugamani automatico **SNOW LINE ERGONOMIC** ad aria alta pressione in plastica bianca (ABS)



CODICE	NOTE	DIM. (cm)
<b>AU5MA500P0</b>	potenza 1550 W, classe II	18x32x54

Cavo per installazione non incluso

**Asciugamani con pulsante**

Asciugamani con pulsante **TRAIL LINE** in acciaio inox



CODICE	NOTE	DIM. (cm)
<b>AU5MP010A0</b>	potenza 2000 W, classe II	22x28x21

Cavo per installazione non incluso

Asciugamani con pulsante **CLASSIC LINE** laccato bianco



CODICE	NOTE	DIM. (cm)
<b>AU5MP010V0</b>	potenza 2000 W, classe II	22x28x21

Cavo per installazione non incluso

## Asciugacapelli con pulsante

Asciugacapelli **DELUXE LINE** in plastica nera (ABS) con sacchetto



CODICE	NOTE	DIM. (cm)
<b>AU5HP310P7</b>	potenza 1800 W	20,5x10x22 ↓ ↓ ↓

Asciugacapelli con pulsante **SNOW LINE** in plastica bianca (ABS)



CODICE	NOTE	DIM. (cm)
<b>AU5HP300P0</b>	potenza 1200 W, classe II	13x13x14,5 ↓ ↓ ↓

Dimensione pistola 17x7x18 cm, dimensione supporto 13x13x14,5 cm

## Accessori

Distributore sacchetti igienici **SNOW LINE** in plastica bianca (ABS)



CODICE	NOTE	DIM. (cm)
<b>AU1AW200P0</b>	capacità: 1 ricarica da 25 sacchetti	6,5x13x13,5 ↓ ↓ ↓

Disponibile fino ad esaurimento scorte

Sacchetti igienici in polietilene ad alta densità



CODICE	NOTE	DIM. (cm)
<b>AU9PAC1000</b>	conf.: 48 ricariche da 25 sacchetti	12,5x9x2 ↓ ↓ ↓

Distributore carta copripredile wc **SNOW LINE** in plastica bianca (ABS)



CODICE	NOTE	DIM. (cm)
<b>AU1AW210P0</b>	capacità: 125 veline di carta	4x42x31 ↓ ↓ ↓

Porta scopino wc **TRAIL LINE** in acciaio inox



CODICE	NOTE	DIM. (cm)
<b>AU1AW220A0</b>	ø 9 x 39 cm	39 ↓ ↓ ↓

Tasello anonimo per linea Fresh e Deluxe



CODICE	NOTE
<b>AU9PRS1021</b>	<input checked="" type="checkbox"/>
<b>AU9PRS1020</b>	<input type="checkbox"/>

Adattatore per rotolo carta igienica ø anima 76 mm



CODICE	NOTE
<b>AU9C0004P0</b>	



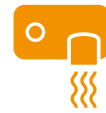

**Piantane**

**DISPLAY** - piantana con vani porta disinfettante, guanti e portanote



CODICE	NOTE	DIM. (cm) ↓ ↓ ↓
00PV0010		29x29x129

⚠ ATTENZIONE: disinfettante, guanti e foglio procedura non inclusi

**SLIM** - piantana per dispenser Jolly Line



CODICE	NOTE	DIM. (cm) ↓ ↓ ↓
AU3KP100V7		40x40x133,5

⚠ ATTENZIONE: dispenser cod. AU3GP200P0 non incluso

**Piantane touch free**

**TANK-PEDAL** - piantana verniciata con pompetta a pedale



CODICE	NOTE	DIM. (cm) ↓ ↓ ↓
00PV0031	per tanica da 5 lt - misure vano porta tanica cm 19,2 x 13,5 x 33 h	37,5x27,5x103
00PV0041	per tanica da 10 lt - misure vano porta tanica cm 24 x 20,5 x 38 h	43x34,5x103

⚠ ATTENZIONE: Tanica disinfettante non inclusa

**SLIM SENSOR** - piantana per distributore automatico Sensor



CODICE	NOTE	DIM. (cm) ↓ ↓ ↓
AU3KA100V7		40x40x136

⚠ ATTENZIONE: dispenser cod. AU3GA100P0 non incluso

# Informazioni generali

Gli articoli prodotti e commercializzati da Filmop® International Srl rispondono ai requisiti di sicurezza e sono idonei all'uso.  
Dati, pesi, descrizioni ed immagini dei singoli articoli contenuti nel presente catalogo sono indicativi.

Filmop® International Srl si riserva il diritto di apportare ai suoi articoli, senza preavviso ed in qualunque momento, tutte le modifiche che riterrà necessario.  
Le immagini, le fotografie, i disegni ed in genere ogni forma di rappresentazione degli articoli di Filmop® International Srl contenuti nei cataloghi, listini, depliant ed in genere nel materiale pubblicitario o meno di qualsiasi tipo della medesima Filmop® International Srl sono di sua proprietà esclusiva ed è perciò vietato ogni loro utilizzo, sotto qualsiasi forma e con qualsiasi mezzo, da parte dei clienti e dei terzi, in genere, senza che vi sia una espressa autorizzazione scritta di Filmop® International Srl.

La commercializzazione e la pubblicizzazione sotto qualsiasi forma e con qualsiasi mezzo degli articoli di Filmop® International Srl da parte dei suoi clienti e dei terzi in genere non potrà essere fatta in forma anonima, ma dovrà essere sempre indicata, salva diversa autorizzazione scritta, che si tratta di articoli di Filmop® International Srl.

Il marchio Filmop® International Srl, se presente negli articoli, non potrà mai essere cancellato o coperto o reso non visibile.  
L'eventuale marchio del cliente potrà essere aggiunto a quello Filmop® International Srl, senza che possa ingenerarsi confusione sul produttore della merce.



[www.filmop.com](http://www.filmop.com)





FILMOP INTERNATIONAL s.r.l.  
(Soc. a Socio Unico)

Via dell'Artigianato, 10/11  
35010 VILLA DEL CONTE (PD) - ITALY  
Tel. +39 049 9325066 - Fax +39 049 9325317  
www.filmop.com - filmop@filmop.com  
Reg. Imp. di PD / C.F.: 04848400281  
R.E.A.: PD n° 423341

Cod. ISO / VAT / P.IVA: IT 04848400281  
Cap. Soc. € 6.000.000 int. vers.



**Una scelta responsabile**

Attraverso l'uso di carta certificata FSC®  
Filmop si impegna a preservare le foreste  
e promuovere attivamente  
la responsabilità ambientale.

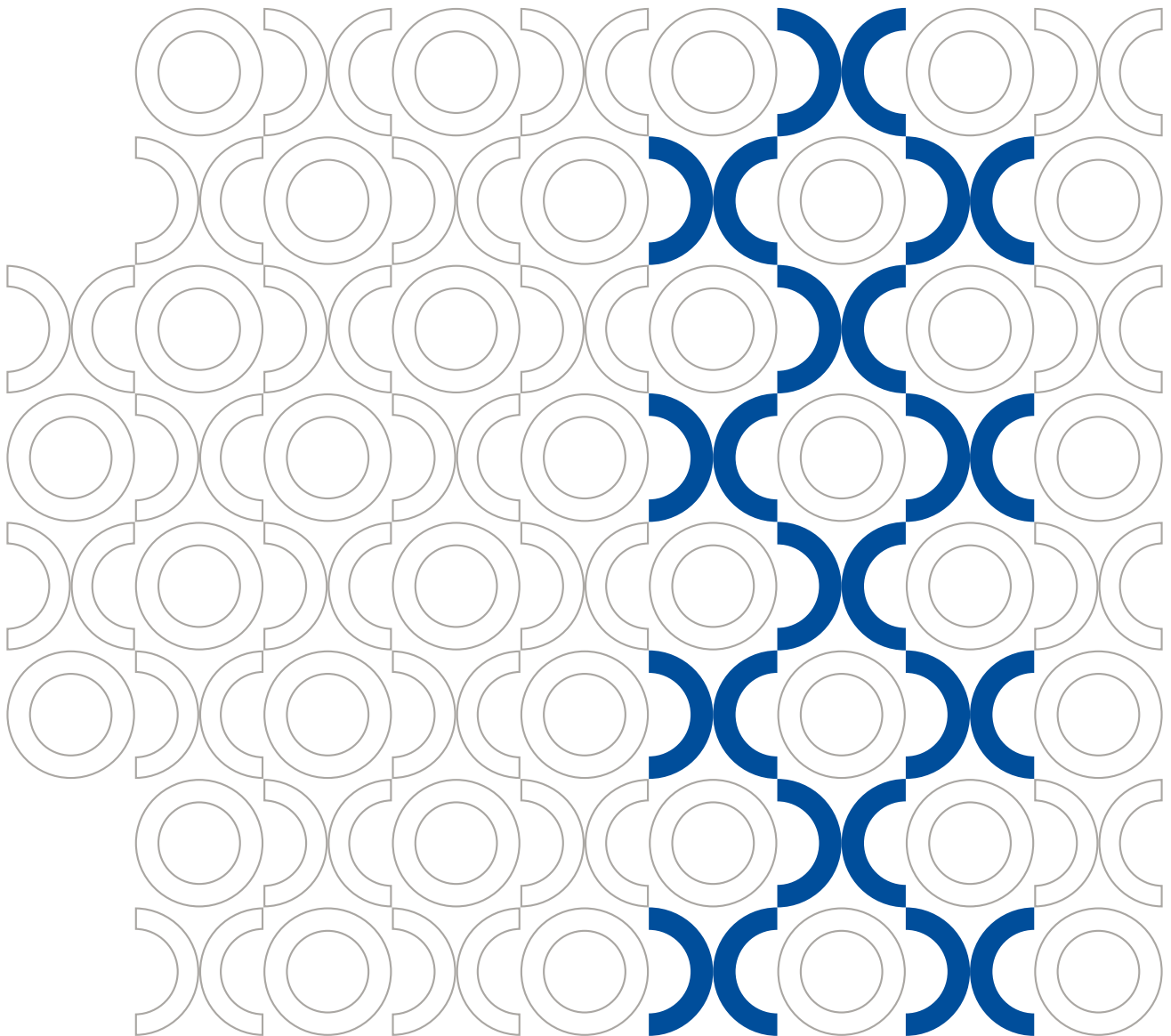

Certificazione di prodotto  
valida per una gamma di  
prodotti in plastica



Certificazione di prodotto  
valida per una gamma di  
prodotti tessili



Certificazione di prodotto  
valida per alcuni modelli  
Alpha

Distributore